

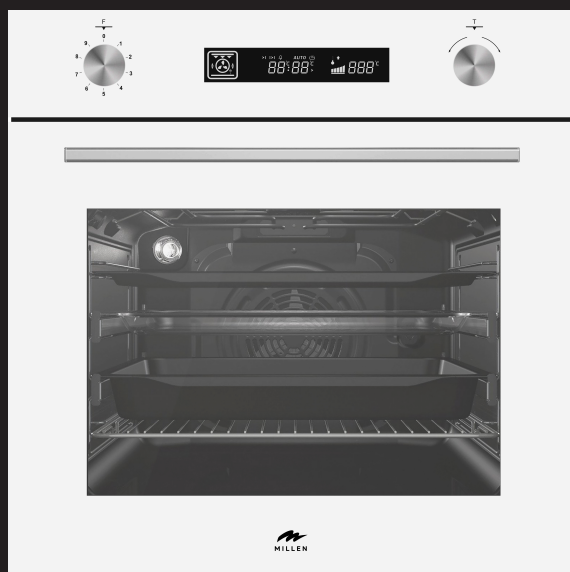

РУКОВОДСТВО ПО ЭКСПЛУАТАЦИИ
ВСТРОЕННЫЙ ЭЛЕКТРИЧЕСКИЙ
ДУХОВОЙ ШКАФ

МЕО 605 BL / GR / WH / IX



Введение	4
Общая информация по технике безопасности	5
Обзор встраиваемого духового шкафа	10
Использование электрического духового шкафа.....	13
Панель управления.....	15
Дисплей.....	17
Управление духовым шкафом	19
Рекомендации	23
Использование аксессуаров и противней.....	25
Схема встраивания.....	26
Подключение к электросети.....	30
Техническое обслуживание	32
Проведение очистки духового шкафа	35
Советы по устранению неисправностей.....	37
Информация о гарантии.....	39
Обслуживание и запасные детали	40
Программа сервисного обслуживания Elexir.....	41
Правила утилизации.....	42

Уважаемый покупатель!

Благодарим Вас за приобретение продукции **Millen**. Мы надеемся, что электрический духовой шкаф оправдает Ваши ожидания и станет прекрасным помощником на Вашей кухне. Для правильной и безопасной эксплуатации изделия, пожалуйста, ознакомьтесь со всеми пунктами данного руководства по эксплуатации. Просим Вас сохранять его на весь срок службы данного духового шкафа. В начале приведен раздел с некоторыми важными условиями безопасной работы. В руководстве приведены полезные советы по уходу и чистке изделия.

Данное изделие сертифицировано в соответствии с действующим техническим регламентом. Производитель оставляет за собой право вносить изменения в конструкцию изделия без предварительного уведомления с целью улучшения характеристик продукции, поэтому рисунки и обозначения, приведенные далее, могут несколько отличаться от приобретенной Вами модели.

Гарантия – 3 года. Подробная информация указана в гарантийном талоне внутри упаковки. **Срок эксплуатации – 10 лет.** Уважаемый покупатель, при возникновении любых вопросов, связанных с покупкой, эксплуатацией и обслуживанием техники **Millen**, вы можете проконсультироваться по телефону с сервисной службой **8800-77-55-44-7**.



Внимание

Перед использованием встраиваемого духового шкафа просим Вас внимательно ознакомиться с руководством по эксплуатации и сохранить его для дальнейшего использования. В случае утери данного руководства по эксплуатации, получить новое можно на официальном сайте.

При покупке снимите упаковку и убедитесь, что изделие не повреждено, полностью укомплектовано и торговой организацией правильно заполнен гарантийный талон. Убедитесь, что параметры электрической сети соответствуют параметрам духового шкафа, указанным на технической наклейке. В случае выявления несоответствия, необходимо провести доработку электрической сети и монтаж розетки. Электро-монтажные работы должен выполнить специалист, имеющий право на проведение данных работ. Сохраните руководство, оно поможет разрешить возникшие вопросы. Изготовитель (продавец) не несет ответственности (в том числе и в гарантийный период). За дефекты и повреждения изделия, возникшие вследствие нарушения указаний по его хранению, установке, подключению, условий эксплуатации, либо действия непреодолимой силы (пожара, наводнения и т.п.), воздействия домашних животных, насекомых, грызунов. За последствия, вызванные неквалифицированным ремонтом.

Перед монтажом

Распакуйте и осмотрите духовой шкаф. В случае обнаружения повреждений, связанных с транспортировкой, не подключайте духовой шкаф. Во избежание поломки перед включением техники в холодное время года, необходимо выдержать её в распакованном виде при комнатной температуре не менее **2-х часов**. Проконтролируйте проверку работоспособности духового шкафа установщиком до момента установки!

При первом включении духового шкафа может появиться неприятный запах. Пожалуйста, установите режим верхнего и нижнего нагрева, максимальная температура, **30 минут**, чтобы очистить масляные загрязнения внутренней поверхности.

Во время первого использования возможен небольшой дым и неприятный запах. Если это произойдет, вам следует подождать, пока запах исчезнет перед загрузкой блюда в духовой шкаф.

Общая информация

Данный духовой шкаф предназначен исключительно для бытового использования и не может применяться в промышленных или коммерческих целях.

Используйте духовой шкаф только для приготовления пищи, а не для обогрева помещения. Гарантия производителя действительна только в случае использования по назначению.

Производитель не несет ответственности за ущерб жизни и здоровью людей или повреждение имущества в результате неправильного использования или установки данного духового шкафа.

Не пользуйтесь духовым шкафом при его неисправности. Не пытайтесь отремонтировать или разбирать его самостоятельно – обратитесь в авторизованный сервисный центр.

Упаковка изготовлена из экологически чистых материалов, которые можно без ущерба для окружающей среды подвергать переработке, складировать на специальных полигонах для хранения отходов и утилизировать. Упаковочные материалы имеют соответствующую маркировку. Отслужившее изделие сдайте в соответствующий пункт приема электронного и электрооборудования для последующей утилизации.

Информация по технике безопасности

Монтаж данного духового шкафа должен выполняться квалифицированным электриком. Монтажник должен подсоединить изделие к сети питания, соблюдая все соответствующие указания по безопасности.

Запрещается устанавливать духовой шкаф, если он получил повреждения во время транспортировки.

Запрещается использовать духовой шкаф, если он поврежден или имеет неисправности.

Ремонтные работы должны выполняться только квалифицированными специалистами. В целях вашей безопасности и безопасности окружающих людей ремонт должен выполняться надлежащим образом. Если ваш духовой шкаф требует ремонта, то обратитесь в сервисный центр.

Поврежденный кабель питания следует заменить на специальный кабель, поставляемый производителем или его авторизованными представителями. Электрические проводники и кабели должны быть проложены так, чтобы они не касались духового шкафа.

Средства отключения должны быть в стационарной проводке и соответствовать техническим характеристикам духового шкафа. Установите многополюсный автоматический выключатель, изоляционное расстояние между контактами которого в отключенном положении составляет не менее **3 мм**. Номинал многополюсного автоматического выключателя следует подбирать в соответствии с нагрузкой.

Выключатель должен соответствовать требованиям действующих нормативных документов (проводник заземления не должен размыкаться при отключении автоматического выключателя).

Перед ремонтом или чисткой духового шкафа его следует отсоединить от сети питания.

Будьте осторожны при подсоединении электроприборов к розеткам, расположенным рядом с духовым шкафом.



Предупреждение

Во избежание поражения электрическим током, перед заменой лампы убедитесь, что духовой шкаф отсоединен от сети питания.

Данный духовой шкаф предназначен только для использования в бытовых условиях.

Обеспечьте достаточную вентиляцию в помещении, где установлен духовой шкаф.

Если вы заметили трещину на поверхности духового шкафа, выключите его, чтобы избежать поражения электрическим током. Свяжитесь с сервисным центром.

Во время работы внутренние поверхности духового шкафа сильно нагреваются и прикосновение к ним может привести к ожогам. Не прикасайтесь к нагревательным элементам и внутренним поверхностям духового шкафа, пока они не остынут.

Запрещается хранить легковоспламеняющиеся материалы внутри электрического духового шкафа.

При приготовлении пищи на высоких температурах наружные поверхности духового шкафа нагреваются и остаются горячими длительное время.

Будьте осторожны, когда открываете дверцы работающего духового шкафа, так как горячий воздух и пар могут резко подняться из рабочей камеры.

При приготовлении спиртосодержащих блюд спирт испаряется под воздействием высокой температуры, впоследствии пары могут воспламениться при контакте с горячими частями духового шкафа.

Не наливайте воду на дно горячей рабочей камеры. Это может повредить эмалированную поверхность.

Во время приготовления пищи дверца духового шкафа должна быть закрыта.

Не накрывайте дно рабочей камеры алюминиевой фольгой. Алюминиевая фольга блокирует теплообмен, что может повредить эмалированные поверхности и нарушить процесс приготовления.

Фруктовые соки оставляют разводы, удалить которые с эмалированной поверхности невозможно. При выпекании пирогов с большим содержанием влаги используйте противень и глубокие формы для выпечки.

Не устанавливайте посуду на открытую дверцу духового шкафа.

Не нагревайте стеклянные банки или законсервированные продукты внутри духового шкафа – созданное внутри них давление может привести к разрыву ёмкости.

Дверца духового шкафа может состоять из нескольких стёкол. Не используйте духовой шкаф без стекол.

Вам не следует переносить духовой шкаф без перчаток/рукавиц на руках.

Духовой шкаф предназначен для приготовления пищи. Не используйте его для других целей (например обогреть помещения).

Духовой шкаф не предназначен для использования вне помещений. Только для домашнего использования.

Не используйте ручку духового шкафа для размещения на ней кухонного полотенца или других предметов (например, одежды).

Защита от детей

Данный духовой шкаф не предназначен для использования маленькими детьми или лицами с ограниченными способностями, если они не находятся под наблюдением лица, контролирующего, что изделие используется безопасным образом.

Дети младше трех лет могут находиться рядом с духовым шкафом только под присмотром взрослых.

Детям старше 3-х, но младше 8-и лет, разрешается только включать / выключать духовой шкаф при условии, что он установлен надлежащим образом, а дети обучены правилам эксплуатации и понимают связанные с ним опасности.

Дети старше 3-х, но младше 8-и лет не должны подсоединять духовой шкаф к сети питания, чистить его или изменять настройки.

Не оставляйте детей и животных без присмотра рядом с работающим духовым шкафом. Не позволяйте детям играть рядом с духовым шкафом, независимо от того, работает он или нет.

Не оставляйте на духовом шкафу, на стенке за ним и в шкафах над ним вещи, которые могут заинтересовать детей. Дети могут получить травму, если попытаются дотянуться до них.

Не оставляйте части упаковки (полиэтиленовые пакеты, пенопласт и т.д.) в пределах досягаемости детей, они не предназначены для игр.



Предупреждение

Будьте осторожны! Опасность поражения электрическим током!

Меры предосторожности

Перед тем как начать пользоваться духовым шкафом подвяжите все свободные части одежды. Соберите длинные волосы так, чтобы не осталось свободных прядей, уберите все свободные полы и свободно свисающие элементы одежды, такие как галстуки, шарфы, рукава и украшения.

Если требуется извлечь противень / решетку из горячего духового шкафа, то следите, чтобы прихватка не касалась нагревательных элементов.

Всегда используйте сухие прихватки. Мокрые или влажные прихватки, коснувшись горячих поверхностей, могут стать причиной ожогов от пара.

Следите, чтобы прихватки не касались нагревательных элементов. Не используйте полотенца или толстую одежду.

Не висите, не стойте, не облакачивайтесь и не сидите на духовом шкафу, особенно на таких его частях, как дверца. Это может повредить его или он может перевернуться, став причиной тяжелой травмы.

Прикосновение к некоторым внутренним компонентам духового шкафа может привести к серьезной травме или смерти. Не разбирайте изделие самостоятельно!

Ненадлежащее заземление может привести к удару током. Не пользуйтесь изделием с поврежденным сетевым кабелем.

Не пытайтесь отремонтировать или разбирать духовой шкаф самостоятельно. Неправильная сборка может привести к поражению электрическим током во время последующего использования.

Не храните и не используйте духовой шкаф вне помещений.

Во избежание поражения электрическим током не погружайте духовой шкаф или сетевую кабель в воду или другие жидкости.

Держите кабель вдали от нагретых поверхностей и не закрывайте вентиляционные отверстия или рабочие поверхности посторонними предметами.

Несоблюдение правил ухода за изделием или использование его в загрязненном виде сокращает срок службы и может привести к несчастным случаям.

Духовой шкаф не предназначен для эксплуатации с использованием внешнего таймера или отдельных систем дистанционного управления.

После монтажа необходимо обеспечить полную защиту от прикосновения к токопроводящим и изолированным деталям.

Перед тем, как установить новый духовой шкаф, позаботьтесь о том, чтобы установка проводилась в соответствии с руководством по эксплуатации.

Не используйте данное изделие для хранения вещей или в качестве рабочей поверхности.

Особое внимание следует уделить требованиям к вентиляции.

Нельзя вносить изменения во внутренние элементы оборудования. Если это необходимо, свяжитесь с нашим сервисным центром.

Никогда не поднимайте духовой шкаф за ручку дверцы!

Всегда открывайте дверцу духового шкафа, держась за середину ручки дверцы.

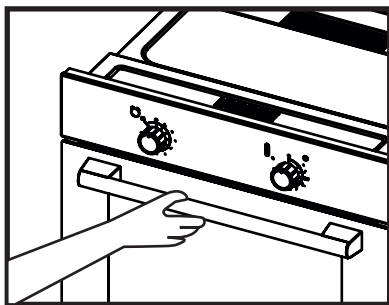

Прежде, чем приступить к эксплуатации, внимательно прочтите раздел, посвященный монтажу и эксплуатации! В них содержится важная информация по установке, использованию и техническому обслуживанию. Сохраните всю документацию для дальнейшего использования или для передачи ее следующему владельцу.

Обзор встраиваемого духового шкафа

Изображения духового шкафа приведены для справки, разные модели могут отличаться.

- | | |
|-----------------------|--------------------------------------|
| 1 - Ручка дверцы | 9 - Внутренний корпус |
| 2 - Стекло дверцы | 10 - Нижний нагревательный элемент |
| 3 - Противни | 11 - Верхний нагревательный элемент |
| 4 - Решетка | 12 - Лампа освещения |
| 5 - Уплотнитель | 13 - Индикатор работы духового шкафа |
| 6 - Панель управления | 14 - Направляющие |
| 7 - Ручка управления | 15 - Телескопические направляющие |
| 8 - Внешний корпус | 16 - Фиксатор вертела |

Положение подсветки духового шкафа может варьироваться.

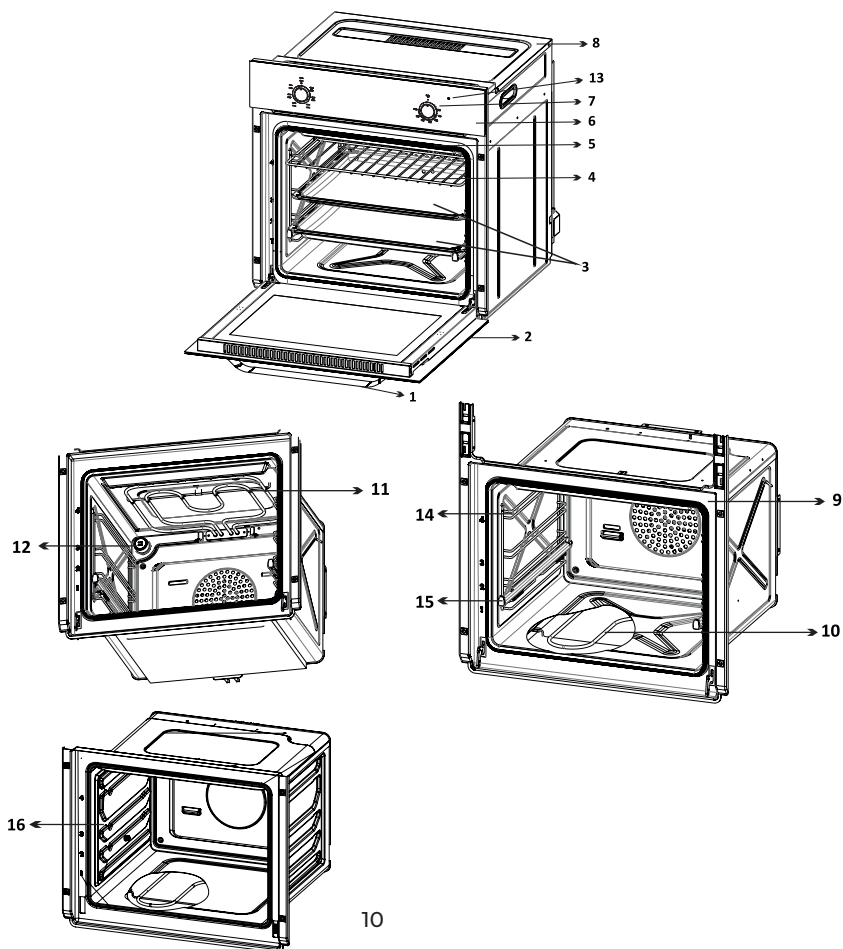

Технические характеристики

Модель	MEO 605 BL / GR/ WH / IX
Тип	Электрический духовой шкаф
Тип управление	Механический
Цвет	Черный / Серый / Белый/ Сталь
Отделка	MEO 605 BL Черное стекло MEO 605 GR Серое стекло MEO 605 WH Белое стекло MEO 605 IX Сталь
Объем	67 л
Минимальная и максимальная температура	40-250°C
Режимы работы	<ul style="list-style-type: none"> - Освещение - Традиционный нагрев (верхний и нижний нагрев) - Традиционный нагрев + конвекция (верхний и нижний нагрев+ конвекция) - Нижний нагрев + Турбо конвекция (нижний нагревательный элемент + Нагреватель кольцо + Конвекция) - Турбо конвекция (нагревательный элемент кольцо + конвекция) - Размораживание (только конвекция) - Верхний нагрев + Гриль + Вертел - Гриль + Вертел - Верхний + Гриль + Нагревательный элемент кольцо + Конвекция
Количество стекол в двери	2
Направляющие	Стандартные, 1 пара телескопических
Дверца духовки	Съемная. Внутреннее стекло легко вынимается
Комплектация	1 решетка, 1 противень, Вертел
Размеры противня	32x40 см
Максимальная мощность	3384 Вт
Мощность кольцевого нагревателя	2100 Вт
Мощность нижнего нагревательного элемента	1200 Вт
Мощность верхнего нагревательного элемента	900 Вт
Мощность гриля	1200 Вт

Обзор встраиваемого духового шкафа

Охлаждающий вентилятор (мощность)	22 Вт
Класс энергопотребления	A
Конвекция (мощность)	25 Вт
Тип и мощность лампы	25 Вт, Галогеновая
Размер устройства (ВхШхГ)	597х595х560 мм
Размер для встраивания (ВхШхГ)	600х560х565 мм
Размер упаковки	665х665х665 мм
Страна-производитель	Турция
Ширина	600 мм
Длина кабеля и наличие вилки да/нет	1 м Вилка в комплекте
Вес без упаковки / Вес в упаковке	MEO 605 BL/GR/WH/ X 28,66 кг / 30,52 кг



Внимание

Информация об энергоэффективности указана в соответствии со стандартом EN 60350-1 / IEC 60350-1 для электрических духовых шкафов бытового типа. Значения определены согласно стандартной нагрузке, нижний-верхний нагреватель или обогрев с помощью вентилятора (если есть).

Комплектность

Эмалированный противень используют для запекания мяса и приготовления сочной выпечки. Также используется в качестве поддона для сбора капель во время приготовления блюд с использованием верхнего нагрева. При больших колебаниях температуры противень может деформироваться.

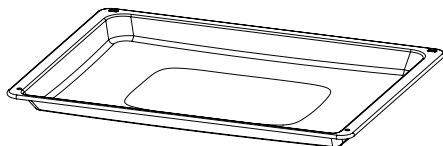

Эмалированный противень

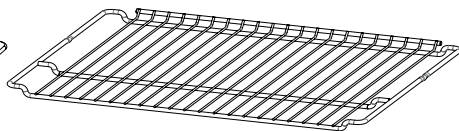

Решетка

Телескопические направляющие – металлические ползья, одновременно выдвигающиеся за пределы духового шкафа вместе с противнем.

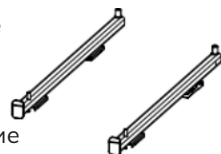

Телескопические направляющие

Использование электрического духового шкафа

Меры предосторожности

Не прикасайтесь к духовому шкафу мокрыми или влажными руками или ногами.

Не пользуйтесь духовым шкафом, если вы босиком.



Предупреждение

Опасность ожогов! Опасность пожара или взрыва!

- Во время приготовления дверца духового шкафа должна быть закрыта.
- Защищайте руки термическими перчатками при перемещении решеток, противней и посуды для выпечки внутри духового шкафа.
- Не прикасайтесь к нагревательным элементам.
- Не распыляйте спреи вблизи духового шкафа.
- Не используйте и не храните легковоспламеняющиеся материалы вблизи духового шкафа.
- Не используйте емкости из пластмассы для приготовления пищи внутри духового шкафа.
- Не ставьте в духовой шкаф закрытые консервы или емкости.
- Не оставляйте духовой шкаф без присмотра во время приготовления пищи, поскольку может происходить выделение жира или масел.
- Достаньте из рабочей камеры духового шкафа все противни и решетки, неиспользуемые во время приготовления.

Предотвратите неправильное использование!

- Риск повреждений эмалированных поверхностей.
- Не накрывайте дно духового шкафа алюминиевой фольгой.
- При использовании бумаги для выпечки, размещайте ее так, чтобы она не мешала циркуляции горячего воздуха внутри рабочей камеры и не касалась нагревательных элементов.
- Не наливайте воду на горячие противни.
- Не ставьте посуду весом более 25 кг внутрь рабочей камеры!
- Когда остаточное тепло используется для поддержания температуры пищи, высокий уровень влажности и конденсат может вызвать коррозию духового шкафа. Панель управления, столешница или мебельный блок также может быть поврежден.
- Не выключайте духовку полностью, когда готовое блюдо находится внутри, но выберите самую низкую температуру для функции духового шкафа. Это обеспечит автоматическое продолжение работы вентилятора.
- Накройте любые продукты, оставленные в духовке, чтобы они оставались горячими, так как влага в продуктах может привести к коррозии. Это также предотвратит высыхание пищи.

Первое использование

Во время первого включения духового шкафа его поверхности могут быть горячими. Не прикасайтесь к духовому шкафу и не подпускайте к нему детей.

Удалите возможные защитные пленки внутри и снаружи духового шкафа и с принадлежностей.

Удалите этикетки (за исключением таблички с техническими данными) с принадлежностей и рабочей камеры духового шкафа. Достаньте все аксессуары из рабочей камеры духового шкафа.

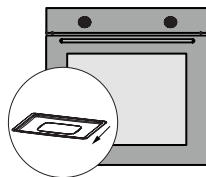

Вымойте все принадлежности духового шкафа (см. Проведение очистки духового шкафа). Вымойте внутреннюю часть духового шкафа и принадлежности теплой водой с моющим средством.

Не используйте агрессивные чистящие средства, абразивные губки и т. п.

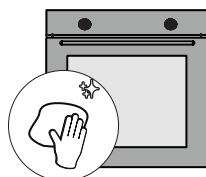

При первом использовании духовой шкаф будет издавать специфичный запах, характерный для новой техники; это нормальное явление. Обеспечьте надлежащую вентиляцию помещения. Пожалуйста, установите режим верхнего и нижнего нагрева, максимальную температуру, **60 минут**, чтобы очистить возможные технические загрязнения внутренней поверхности духового шкафа. Дверца духового шкафа должна быть закрыта. При первом запуске духового шкафа в нем не должно быть продуктов. Установите режим гриль и кольцевого нагревательного элемента, максимальную температуру, **60 минут**, чтобы очистить возможные технические загрязнения этих элементов.

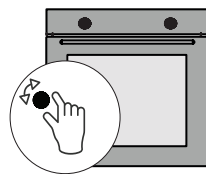

По истечении установленного времени приготовления выключите духовой шкаф. После того, как рабочая камера остынет, очистите гладкие поверхности специальной тряпочкой и мыльным раствором.

Вы должны быть осторожны, открывая дверцу духового шкафа, так как после нагревания может образоваться пар.

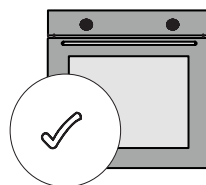

Панель управления

- 1 – Ручка настройки режимов работы
- 2 – Дисплей отображения режимов работы
- 3 – Дисплей таймера и отображения функций
- 4 – Дисплей температуры
- 5 – Ручка настройки

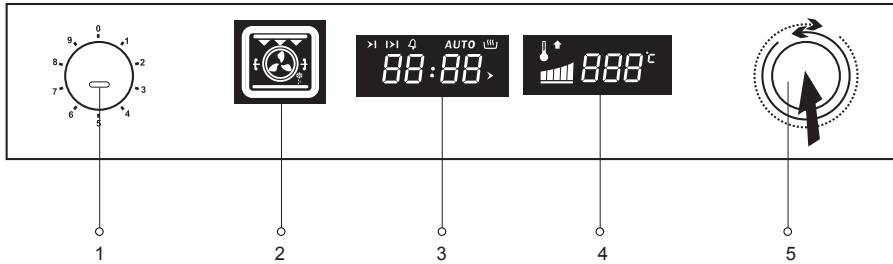









Благодаря ручкам выбора функций и регулировки температуры возможно быстрое и простое изменение установок. Режимы работы приведены ниже.









Духовые шкафы **Millen** с режимом конвекции оборудованы специальным вентилятором, расположенным на задней стенке рабочей камеры.

В таблице приведено подробное описание режимов работы и указано, когда он работает. Вентилятор предназначен для обеспечения постоянной циркуляции горячего воздуха в рабочей камере духового шкафа, что позволяет равномерно пропечь блюда, придав им аппетитную золотистую корочку и избежав подгорания.

Подсветка внутри рабочей камеры будет активна при любом выбранном режиме. Это позволит наблюдать за процессом приготовления, не открывая его дверцу.

Вращая ручку режимов работы на левом дисплее будут подсвечены активные функции духового шкафа. В таблице далее приведены их значения.

	Верхний нагрев		Вертел
	Гриль		Освещение
	Кольцевой нагреватель		Размораживание
	Вентилятор		Нижний нагрев

Функция	Описание
	Освещение: Нагревательные элементы и конвекция не активны. Используют, например, при подготовке к очистке и техническому обслуживанию
	Размораживание: Циркуляция воздуха комнатной температуры позволяет быстрее разморозить замороженные продукты без использования тепла. Нагревательные элементы не активны, работает только конвекция
	Кольцевой нагревательный элемент и конвекция обеспечивают тепло для приготовления в конвекционном режиме
	Традиционное приготовление: Верхний и нижний нагревательные элементы работают вместе, обеспечивается естественное конвекционное приготовление
	Традиционный нагрев + конвекция: Комбинация вентилятора и обоих нагревательных элементов обеспечивает более равномерное распределение тепла, внутри рабочей камеры
	Кольцевой нагреватель, нижний нагревательный элемент и конвекция создают условия для приготовления блюда
	Элемент гриля в верхней части рабочей камеры обеспечивает нагрев. Активна функция вращения вертела
	Элемент гриля и нагревательный элемент в верхней части рабочей камеры обеспечивают нагрев. Активна функция вращения вертела
	Элемент гриля и нагревательный элемент в верхней части рабочей камеры обеспечивают нагрев, активна конвекция. Активна функция вращения вертела

Дисплей

Дисплей настройки таймера и отображения функций



Подсвечен – процесс приготовления



Подсвечен – приготовление в режиме отложенного старта
Мигает – приготовление окончено



Подсвечен – таймер активен
Мигает – установка таймера / время таймера истекло



Подсвечен – настроена длительность работы духового шкафа (отключение автоматическое)
Мигает – меню настройки продолжительности приготовления в данный момент активно



Подсвечен – автоматическое окончание приготовления
Мигает – меню настройки времени окончания приготовления в данный момент активно









Подсвечен – активно меню настройки

Дисплей температуры

Шкала значений температуры

Если включен режим нагрева в духовом шкафу, на шкале дисплея отображается степень достижения заданной температуры.

Индикатор	Духовой шкаф работает (режим 3-9)	Приготовление в духовом шкафу окончено (охлаждение рабочей камеры)
	Температура в рабочей камере не достигла 1/6 заданного значения	Температура в рабочей камере < 60°C
	Температура в рабочей камере достигла значения между 1/6 и 2/6 установленной температуры	Температура в рабочей камере 60°C <...<100°C
	Температура в рабочей камере достигла значения между 2/6 и 3/6 установленной температуры	Температура в рабочей камере 100°C <...<150°C
	Температура в рабочей камере достигла значения между 3/6 и 4/6 установленной температуры	Температура в рабочей камере 150°C <...<200°C
	Температура в рабочей камере достигла значения между 4/6 и 5/6 установленной температуры	Температура в рабочей камере 200°C <...<250°C
	Температура в рабочей камере достигла значения больше 5/6 установленной температуры	Температура в рабочей камере > 250°C



Подсвечен – нагревательные элементы активны

Не подсвечен – нагревательные элементы не активны



Подсвечен – установленная температура еще не достигнута

Не подсвечен – установленная температура внутри духового шкафа достигнута

При подключении духового шкафа к сети на дисплеях будут мигать все символы. Используя правую ручку, настройте текущее время.

Управление духовым шкафом

Установка текущего времени

Текущее время может быть установлено только когда в духовом шкафу не активирован ни один из режимов.

Нажмите на правую ручку в течение **3 секунд** – на дисплее будет мигать индикатор .

Трижды нажмите на правую ручку, на дисплее будет мигать .

Установите текущее время вращая правую ручку. (Налево – уменьшая значение, направо – увеличивая значение времени).

После того, как вы закончили настройку текущего времени, через несколько секунд мигание символов на дисплее прекратится – настройка текущего времени завершена.

Включение духового шкафа

Для включения духового шкафа необходимо установить:

- Режим работы (см. таблицу на странице 16).
- Температуру (за исключением режимов **Освещение** и **Размораживание**).

Настройка режима работы

Для выбора режима приготовления вращайте левую ручку.

Дисплей температуры будет показывать температуру, установленную для этого режима, по умолчанию.

Поверните правую ручку настройки в любом направлении, чтобы активировать ручную настройку и включить духовой шкаф.

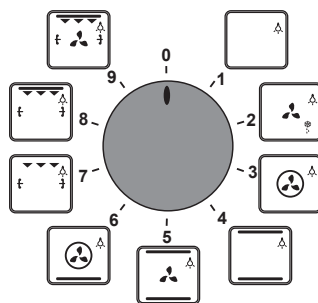

Примечание

Для режима освещение и размораживание температура не будет отображаться на дисплее.

Индикатор  будет на дисплее как только левая ручка будет установлена в любое положение кроме 0.

В случае отключения питания от сети более чем на 10 секунд во время приготовления, духовой шкаф будет отключен.

Все предварительно запрограммированные таймер и температура будут сброшены. После включения духового шкафа поверните ручку управления в любом направлении, чтобы вернуться в ручной режим и включить его.

Настройка температуры

Для каждого режима работы духового шкафа (за исключением Размораживание и Освещение) предусмотрена температура по умолчанию – она будет отображаться на дисплее как только ручка будет установлена в положение отличное от **0, 1, 2**.

Если правая ручка настройки не была нажата для вхождения в меню настроек, то используйте ее для настройки температуры – вращайте ручку. (Налево – уменьшая значение, направо – увеличивая значение температуры). Регулировка возможна в пределах **50-250°C**. Значение будет показано на соответствующем дисплее.

В случае изменения режима приготовления (вращение левой ручки), установленное значение исчезнет. Значение, установленное по умолчанию, для выбранного режима будет на дисплее.

Режим ручного отключения

Когда выбран режим приготовления – духовой шкаф начнет работу с температурой установленной по умолчанию / установленной Вами.

Духовой шкаф будет работать в этом режиме пока левая ручка настройки режимов в положении, отличном от **0,1,2**.

Максимально возможное время приготовления **10 часов**. Если длительность оказалась дольше – на дисплее будет символ ошибки – приготовление будет завершено автоматически.

Режим полуавтоматического отключения



Приготовление начнется немедленно и завершится через установленное время.

Выберете желаемый режим работы и установите (если возможно) температуру (см. раздел «Настройка температуры»).

Нажмите и удерживайте правую ручку настройки в течение **3 секунд**, на дисплее появится индикатор  и будет мигать.

Установите время приготовления, вращая правую ручку влево для уменьшения или вправо для увеличения времени приготовления. Индикатор  появится на дисплее.

Через несколько секунд индикатор  перестанет мигать. Установка завершена.

Индикаторы  и  появится на дисплее. Такая комбинация индикаторов означает, что духовой шкаф работает и настроено автоматическое отключение.

Режим отложенного старта

Автоматическое выключение предполагает, что процесс приготовления будет остановлен автоматически в заданный момент, длительность приготовления также задана.



Выберете желаемый режим работы и установите (если возможно) температуру (см. раздел «Настройка температуры»).

Нажмите и удерживайте правую ручку настройки в течение **3 секунд**, на дисплее появится индикатор  и будет мигать.

Установите время приготовления, вращая правую ручку влево для уменьшения или вправо для увеличения времени приготовления. Индикатор  появится на дисплее.

Нажмите и отпустите правую ручку. Символ  будет мигать.

Выберете желаемое время окончания приготовления. Вращайте ручку влево для уменьшения или вправо для увеличения времени.

Индикатор  исчезнет с дисплея, а индикатор  будет на дисплее. Такая комбинация индикаторов означает, что настроен режим отложенного старта, но приготовление еще не началось.

Через несколько секунд индикатор  перестанет мигать. Установка завершена.

Настройка таймера

Функция таймера независима от режима работы духового шкафа.

Нажмите и удерживайте правую ручку настройки в течение **3 секунд** – на дисплее будет мигать индикатор .

Нажмите на правую ручку два раза, на дисплее будет мигать .

Установите желаемое время таймера, вращая ручку. (Налево – уменьшая значение, направо – увеличивая значение времени).



Максимально возможное значение **23 часа 59 минут**.

После того, как вы закончили настройку, через несколько секунд мигание символов на дисплее прекратится – таймер установлен.

Спустя настроенный промежуток времени, раздастся звуковой сигнал,  индикатор будет мигать.

Нажмите на правую ручку или поверните ее, чтобы отключить звук. Звуковой сигнал прекратиться через **7 минут**, если ручка не нажата. Индикатор  исчезнет с дисплея только после того, как вы нажмете или повернете правую ручку.



Отображение температуры во время приготовления

Шкала на дисплее температуры дает представление о фактической температуре внутри рабочей камеры духового шкафа. Каждому столбику присваивается **1/6** от заданного значения. Во время начального разогрева, на экране будет отображаться , который исчезнет, как только заданная температура достигнута. Индикатор  указывает на то, что нагреватели в данный момент активны. Во время приготовления нагревательные элементы будут включаться и выключаться для регулирования заданной температуры, и этот индикатор будет указывать на текущее состояние нагревательных элементов.

Автоматическое окончание приготовления

Если было настроено автоматическое окончание приготовления, когда оно истечет  будет мигать на дисплее, нагревательные элементы будут выключены, будет звучать звуковой сигнал.

Звуковой сигнал прекратится через **7 минут**, если правая ручка не была нажата или повернута,  индикатор будет мигать на дисплее пока правая ручка не будет нажата/повернута – означает, что духовой шкаф не работает (нагревательные элементы обесточены).

Для выключения звукового сигнала или продолжения приготовления (активировать нагревательные элементы), нажмите или поверните правую ручку. В этом случае индикатор  исчезнет, приготовление будет продолжено – индикатор  подсвечен – настроено отключение вручную.

Для полного выключения духового шкафа ручка выбора режимов должна быть установлена в **положение 0**.

Индикация остаточного тепла

По окончании приготовления, если температура рабочей камеры превышает **50°C**, время на шкале дисплея температуры будет подсвечено соответствующее количество делений (см. «Отображение температуры»).

Рекомендации

Тесто и смеси для тортов не должны быть слишком жидкими: это увеличивает время приготовления.

Не ставьте блюдо или противень непосредственно на основание духового шкафа. Это препятствует рассеиванию тепла и может привести к растрескиванию или разрушению эмали.

Когда приготовление закончено, если температура в центре рабочей камеры выше допустимой вентилятор охлаждения будет продолжать работать в до тех пор, пока температура не станет оптимальной.

Это нормальная ситуация. Если вы ускорите охлаждение, открыв или приоткрыв дверцу, элементы панели управления могут перегреться и выйти из строя.

Никогда не снимайте этикетку на двери, на которой указаны модель устройства и серийный номер. Информация, указанная на этой этикетке, может потребоваться вам для таких процессов, как ремонт или техническое обслуживание, которые могут произойти в будущем.

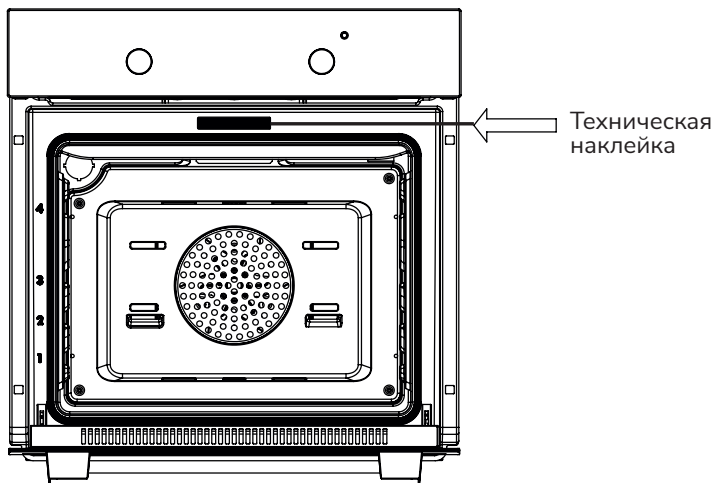

Экономия энергии

Устанавливайте блюда для приготовления рабочую камеру духового шкафа после того, как температура соответствует установленной в течение 10 минут (если в рецепте не указано иное).

Используйте темные или эмалированные формы для приготовления в духовом шкафу.

Перед приготовлением в духовом шкафу, замороженные продукты должны быть разморожены. Используйте для этого микроволновую печь, режим размораживание Вашего духового шкафа или естественный способ – размораживание при комнатной температуре.

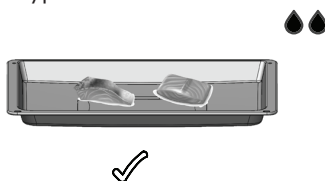

В духовом шкафу во время его работы должны находиться только необходимые аксессуары и принадлежности.

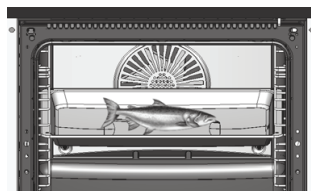
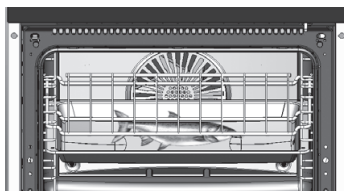

Вы можете готовить более одного блюда на решетке одновременно. Таким образом вы экономите энергию.



Открывание дверцы духового шкафа во время его работы приводит к потере тепла рабочей камеры. Не следует открывать дверцу без крайней необходимости. Если открыть дверцу необходимо, пожалуйста закройте ее как можно быстрее.

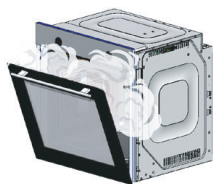

Использование аксессуаров и противней

Вымойте противни перед использованием их в первый раз, чтобы удалить возможные следы производства.

В зависимости от модели ваш духовой шкаф может быть оснащен различными принадлежностями. Используйте только оригинальные принадлежности, специально предназначенные для вашего духового шкафа.

Убедитесь, что все используемые принадлежности и аксессуары могут выдерживать температуру, указанную для выбранной функции духового шкафа.

Рабочая камера имеет несколько уровней установки. Уровни установки считаются снизу вверх

Всегда устанавливайте решетки и противни между направляющими стержнями одного уровня.

Возьмите противень обеими руками с двух сторон и установите его в рабочую камеру.

Используйте прихватки!

При установке противня/решетки не допускайте их перекоса - иначе противень/решетка будут задвигаться с трудом, также возможно повреждение эмалированной поверхности рабочей камеры.

Всегда устанавливайте противни/решетки в рабочую камеру полностью, чтобы они не соприкасались с дверцей духового шкафа.

Во время приготовления в духовом шкафу должны находиться только необходимые принадлежности.

В зависимости от типа духового шкафа рабочая камера оснащена одним или несколькими выдвижными элементами – телескопическими направляющими.

Телескопические направляющие фиксируются при выдвигании. Это облегчает установку принадлежностей в духовой шкаф.

Использование вертела

Нанизывайте блюдо на вертел, стараясь равномерно распределить его, чтобы избежать чрезмерной нагрузки на механизм обжаривания на вертеле.

Вставьте поворотный стержень в отверстие вала двигателя и на специальной раме.

Используйте режим приготовления, в котором эта функция активна.



Схема встраивания

Перед установкой внимательно прочтите инструкцию.
Габариты монтажного крепления:

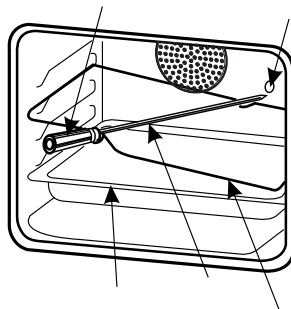
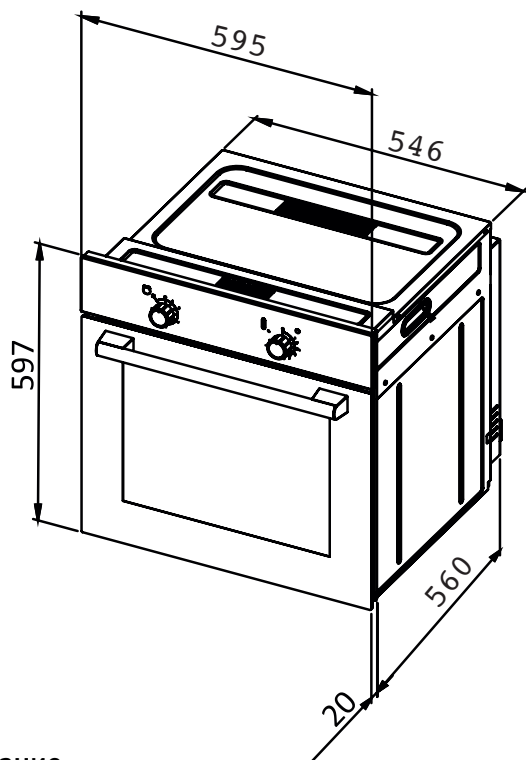

Внимание

Во время установки духовой шкаф должен быть отключен от сети. Не включайте духовой шкаф в сеть до окончания установки.



Примечание

Для всех размеров допустимы только плюсовые отклонения.

Ваш духовой шкаф разработан и изготовлен только для бытового применения. Он должен быть надлежащим образом установлен, размещен и эксплуатироваться в соответствии с инструкциями, содержащимися в настоящем Руководстве по эксплуатации.

Размеры, приведённые в таблице и на рисунках, являются конструктивными. В силу разных причин, возможно небольшое отклонение между фактическими и конструктивными размерами. Данные приведены только для справки.

Монтаж духового шкафа в кухонный шкаф или столешницу

Переносите духовой шкаф вдвоем. Поднимите изделие во время переноски, чтобы оно не повредило пол.



Внимание

Не закрывайте необходимые для вентиляции промежутки между духовым шкафом и нишей для встраивания варочной панели (если она присутствует).

Панели кухонного гарнитура, которые находятся рядом с духовым шкафом, должны быть изготовлены из термостойкого материала и выдерживать температуру не менее **120°C**. На покрытие или шпон кухонной мебели необходимо нанести термостойкий клей (**100°C**). Это предотвращает деформацию поверхности или отслоение покрытия. Пластмассы или клеи, которые не выдерживают таких температур, расплавятся и деформируются после того, как духовой шкаф будет работать.

Ответственность за любой ущерб, который может быть причинен духовым шкафом, установленным с нарушением данного температурного лимита, несет его владелец.

Электрические части должны быть полностью изолированы.

Духовой шкаф должен быть прочно закреплен, чтобы его невозможно было снять без помощи специальных инструментов.

Не устанавливайте духовой шкаф в декоративной или закрытой мебели – опасность перегрева.

Установка под столешницу

Ниша должна соответствовать размерам, указанным на рисунке.

Необходимо удалить заднюю часть шкафа в размерах, указанных на рисунке, для обеспечения достаточной вентиляции.

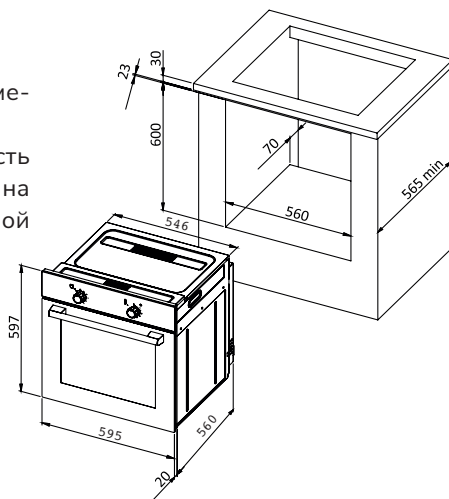

Установка в высокий шкаф

Ниша должна соответствовать размерам, указанным на рисунке ниже.

Вам необходимо выполнить отверстие в задней стенке шкафа в размерах, указанных на рисунке, для обеспечения необходимой вентиляции или удалить ее полностью за духовым шкафом.

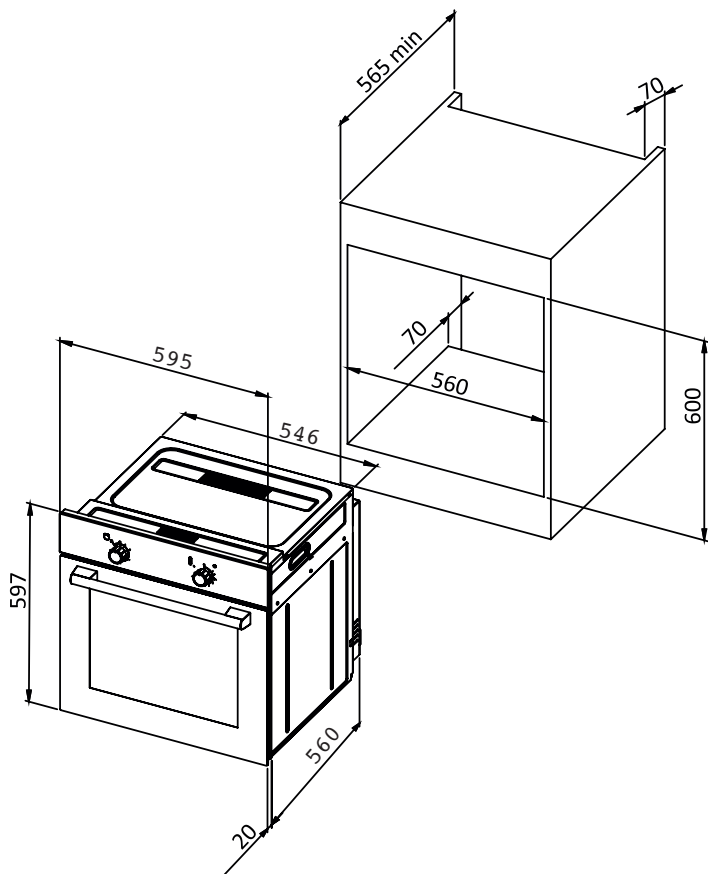

Вентиляция

Для наиболее эффективной циркуляции духовой шкаф должен быть установлен в нишу размеры которой указаны на чертежах выше. Задняя панель кухонного шкафа должна быть снята со своего места и для обеспечения циркуляции воздуха. Минимальное расстояние между духовым шкафом и стеной должно составлять **70 мм**.

При установке духового шкафа и варочной панели должны соблюдаться требования по их монтажу, указанные в руководствах по эксплуатации.

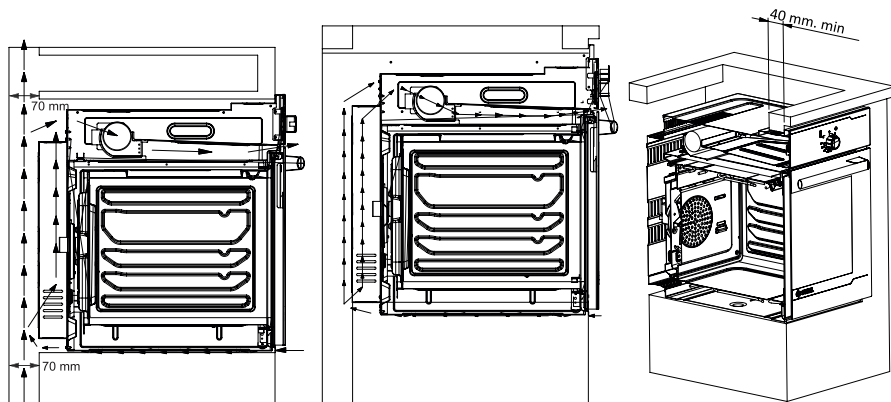

Крепление духового шкафа

Отцентрируйте духовой шкаф и полностью вставьте его в нишу.

Переносите духовой шкаф вдвоем.

Кабель питания не должен перегибаться под духовым шкафом и между духовым шкафом и стенками шкафов.

Закрепите духовой шкаф в нише, используя два отверстия в корпусе и крепеж.

Расположение отверстий указано на рисунке ниже.

Убедитесь, что духовой шкаф закреплен. В противном случае существует риск опрокидывания его во время использования.

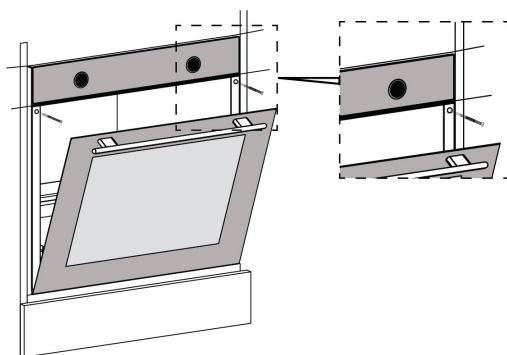

Подключение к электросети

Перед подключением убедитесь, что напряжение в сети соответствует напряжению, указанному на табличке технических данных.

Сетевой кабель поставляется в комплекте с духовым шкафом.

При установке оборудования необходимо учесть наличие и размеры подводящих электрических коммуникаций

Подсоедините стандартную вилку в соответствии с нагрузкой, указанной на заводской табличке духового шкафа. При жестком креплении кабеля непосредственно к сети питания, установите многополюсный автоматический выключатель, изоляционное расстояние между контактами которого в отключенном положении составляет не менее **3 мм**. Номинал многополюсного автоматического выключателя следует подбирать в соответствии с нагрузкой. Выключатель должен соответствовать требованиям действующих нормативных документов (проводник заземления не должен размыкаться при отключении автоматического выключателя).

Не используйте бытовые удлинители и т.п. для соединения с сетью, они могут перегреться и воспламениться.

Убедитесь, что система заземления в домашней электропроводке установлена согласно предписаниям.

1. Данная техника оснащена сетевым кабелем с заземлением. Чтобы заземлить устройство, необходимо подключить в соответствии со всеми местными нормами и правилами. В случае неисправности или поломки, заземление снизит риск поражения электрическим током, обеспечив путь наименьшего сопротивления электрического тока.

2. Неправильное подключение провода заземления может привести к риску поражения электрическим током. Если есть сомнения в правильности заземления духового шкафа, следует обратиться к квалифицированному электрику или представителю сервисной службы.

Если духовой шкаф поставляется без вилки – обратитесь к специалисту для подключения его к сети.

Технические характеристики сетевого кабеля

Кабель «Земля» = Зеленый с желтым
 Кабель «Нейтраль» = N – Голубой
 Кабель «Фаза» = L – Коричневый
 H05RR-F/H05RN-F (3x1,5 мм²)

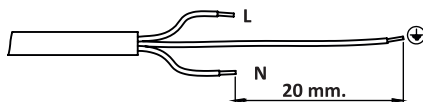

Концевой выключатель, соответствующий категории высокого напряжения III, должен быть подключен к источнику питания таким образом, чтобы он позволял полностью отключить соединение.

Желто-зеленый кабель (земля) не должен управляться переключателем. Однофазный выключатель, используемый для подключения к штекеру или основной сети, должен находиться в положении, к которому можно легко получить доступ, когда духовой шкаф установлен.

Электробезопасность духового шкафа может быть гарантирована только в том случае, если оно правильно подключено к заземленному источнику питания, как указано в правилах электробезопасности.

При проведении любых процедур очистки и технического обслуживания духового шкафа или перед демонтажом духового шкафа всегда следует отключать подачу электроэнергии на него, отсоединив вилку или выключив выключатель.



Внимание

Важно! Температура основного сетевого кабеля никогда не должна быть выше комнатной температуры более чем на 50°C. Производитель не несет ответственности за любые повреждения, вызванные недостатком заземления.

Замена сетевого кабеля

В случае повреждения сетевого кабеля обратитесь в сервисный центр
 Удалите кабель и замените его на новый типа H05RR-F, соответствующий характеристикам духового шкафа (см. наклейку с технической информацией).

Кабель «Земля» = E – Зеленый с желтым
 Кабель «Нейтраль» = N – Голубой
 Кабель «Фаза» = L – Коричневый
 (черный или красный)

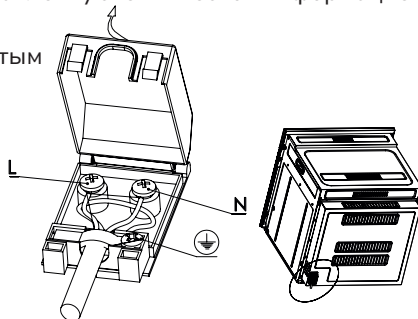

Техническое обслуживание

Очищайте духовой шкаф после каждого использования. Загрязнения, содержащие жир и масла, могут воспламениться.

Снятие и очистка направляющих

Направляющие могут быть горячими, не прикасайтесь к ним, когда они горячие. Подождите, пока они остынут.

Процесс очистки боковых стенок рабочей камеры духового шкафа может различаться в зависимости от модели.

Для очистки направляющих используйте обычные моющие средства.

Прижмите направляющие и извлеките их

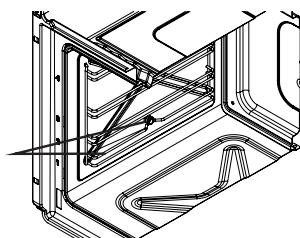

Извлеките проволочные направляющие из монтажных отверстий.

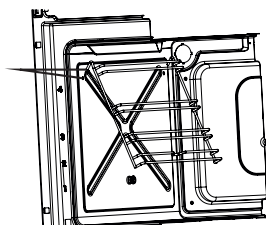

Повторите действия с другой стороны.

Очистка телескопических направляющих

Не вытирайте смазку внутри направляющей во время чистки. Смазка обеспечивает плавную работу направляющих. Осторожно нажмите на выступы вниз и потяните защелку вперед, чтобы снять направляющую.

Для установки направляющей повторите действия в обратном порядке.

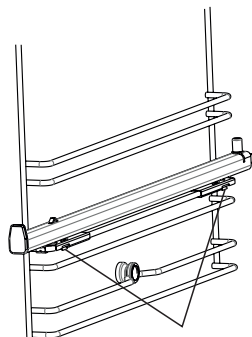

Замена лампы в духовом шкафу

Лампа в духовом шкафу предназначена только для освещения рабочей камеры. Для освещения помещения лампа непригодна.

Гарантийные обязательства не распространяются на лампу.

Отключите питание от сетевой розетки или выключите автоматический выключатель сетевой розетки духового шкафа.

Откройте дверцу духового шкафа.

Чтобы не допустить ожогов, выкручивайте лампу в защитных перчатках.

Отвинтите стеклянную крышку лампы, повернув ее против часовой стрелки (обратите внимание, она может быть тугой), и замените лампочку на новую того же типа.

Закрутите стеклянную крышку лампы на место.

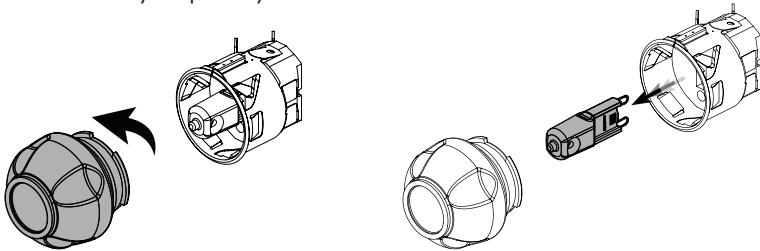

Примечание

Используйте только галогенные лампы мощностью 25 Вт /220–240 В.

Снятие и установка дверцы и стекла дверцы духового шкафа

Съемная дверь обеспечивает полный доступ ко всему внутреннему пространству духового шкафа для более легкого и быстрого обслуживания.

Перед снятием дверцы убедитесь, что духовой шкаф остыл и отключите его от сети.



Предупреждение

Не тяните дверь силой и не допускайте разбития стекла в процессе демонтажа. Обратите внимание, что шарнирные пружины могут ослабнуть и стать причиной травмы.

Не поднимайте и не переносите дверцу духовки за ручку дверцы.

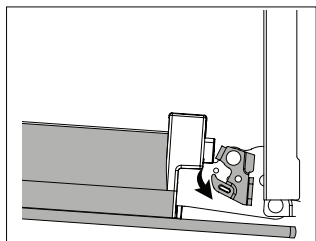

Чтобы снять дверцу, откройте ее в максимальный угол. Нажмите на замки петель в направлении стрелки и разблокируйте их

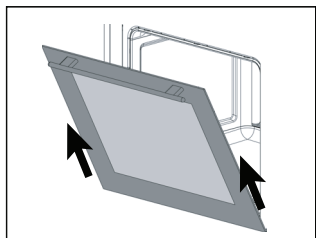

Осторожно закрывайте дверцу духовки, пока не услышите звук зацепления, пока она не окажется на одной линии с замком петли. Обеими руками держите дверцу, одновременно потяните вверх, чтобы отсоединить дверцу

Установка дверцы

Установите дверцу духового шкафа на петли в направлении, указанном стрелкой. Полностью откройте дверцу духового шкафа и переведите замки петель в закрытое положение в направлении, указанном стрелкой. Закройте дверцу духового шкафа.

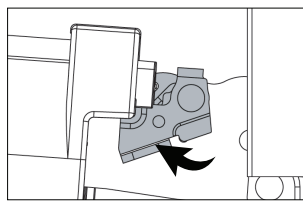
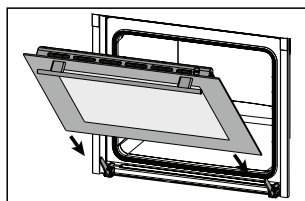

Извлечение стекла

Приоткройте дверцу духового шкафа. Нажимая на правую и левую стороны верхней пластиковой секции, потяните ее вверх.

Сначала потяните внутреннее стекло, затем промежуточное стекло наружу по направлению стрелки.

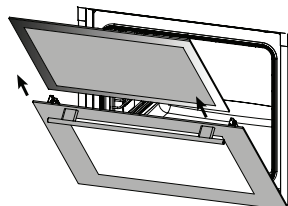
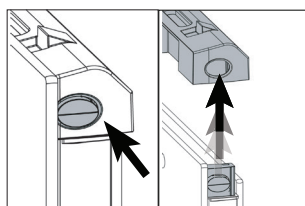

Установка стекла

Откройте дверцу духового шкафа наполовину, установите сначала среднее стекло, а затем внутреннее стекло в направлении стрелки.

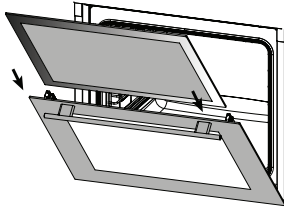

Убедитесь, что стекло вставлено в пластиковый корпус верно.

Установите верхнюю пластиковую заглушку так, чтобы был слышен щелчок, и закройте дверцу духового шкафа.

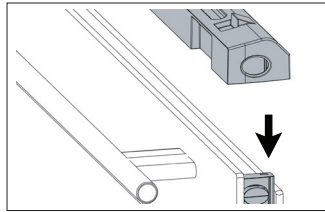
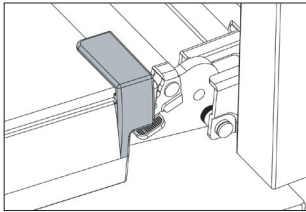

Проведение очистки духового шкафа

Не допускайте попадания воды в вентиляционные отверстия. Не проводите очистку духового шкафа, пока он горячий.

Некоторые чистящие средства образуют вредные пары при контакте с горячими поверхностями. Использование влажных тканевых салфеток или губок может привести к получению ожогов от пара.

Части духового шкафа, контактирующие с пищевыми продуктами, должны регулярно очищаться. Подождите, пока духовой шкаф остынет – будет теплым – чистка будет легче.

Очистите поверхность духового шкафа влажной тканью, мягкой щеткой или тонкой губкой, а затем вытрите насухо. В случае сильного загрязнения используйте горячую воду с неабразивным чистящим средством.

Не используйте абразивные или агрессивные химические чистящие средства, острые металлические скребки для очистки поверхности, так как они царапают или разъедают её и могут привести к дефекту или разрушению элементов изделия.

Никогда не оставляйте кислотные вещества (лимонный сок, уксус) на деталях из нержавеющей стали. В целях безопасности не используйте мойки высокого давления и пароочистители.

Очищение наружные поверхностей духового шкафа

Для чистки наружных и внутренних поверхностей духового шкафа используйте тканевую салфетку, смоченную раствором нейтрального моющего средства или теплой мыльной водой.

Затем вытрите насухо бумажной салфеткой или сухим тканевым полотенцем.

Не используйте металлические мочалки, щелочные или абразивные чистящие средства. Не используйте металлические мочалки, абразивные стороны губок и абразивные чистящие средства. Они могут повредить покрытие.

Очищение внутренних поверхностей духового шкафа

Не очищайте уплотнение дверцы руками без перчаток.

Не используйте грубые мочалки или губки.

Во избежание повреждения эмалированных поверхностей используйте средства для чистки духовых шкафов, которые продаются в розничных магазинах.

Для удаления стойких загрязнений используйте специальные средства для чистки духовых шкафов.

Очищение стеклянной дверцы духового шкафа

Дверца духового шкафа имеет двойное остекление.

Внутреннее и среднее стекла можно вытащить, чтобы очистить.

Чтобы снять дверцу с духового шкафа, следуйте приведенным выше инструкциям.

Для чистки стеклянной дверцы запрещается использовать абразивные чистящие средства или металлические щетки, так как они могут оставить царапины на поверхности, из-за которых стекло может треснуть.

Извлекать компоненты (стекла или другие части) из установленной дверцы опасно, это может стать причиной травмы.

Аксессуары

Мойте посуду и аксессуары после каждого использования, после чего вытирайте насухо кухонным полотенцем. Для облегчения чистки предметы можно предварительно замочить в мыльной воде на **30 минут**. Формы для выпечки можно мыть в мягком моющем средстве.

Советы по устранению неисправностей

Убедитесь в том, что духовой шкаф подключен к сети и работает нормально. Не делайте ничего, что может повредить изделие.

Выполняйте действия, указанные в таблице, перед тем, как обратиться в сервисный центр.

Если неисправность не устраняется, обратитесь в ближайший сервисный центр.

Неисправность	Возможная причина	Способ устранения/ указания
Духовой шкаф не работает	Неисправен предохранитель	Проверьте предохранитель в блоке предохранителей
	Отключение электроэнергии	Проверьте, работают ли остальные бытовые электроприборы
	Духовой шкаф не подключен к сети	Проверьте, подключен ли духовой шкаф к сети. Подключите его к сети
Пища не готовится	Не установлен режим работы духового шкафа	Проверьте, что установлен режим, температура и время в минутах или ручное отключение
	Не плотно закрыта дверца духового шкафа	Закройте дверцу духового шкафа
	Неисправен предохранитель	Проверьте предохранитель в блоке предохранителей
Чрезмерное или недостаточное приготовление	Неверные настройки режима приготовления	Проверьте, что заданы правильное время и режим приготовления
Образование конденсата в духовом шкафу	Это нормальное явление	После выключения духового шкафа вентилятор будет работать еще в течение некоторого времени
Воздушный поток ощущается в области дверцы и наружной поверхности прибора	Это нормальное явление	
После выключения духового шкафа вентилятор продолжает работать	Это нормальное явление.	После выключения духового шкафа вентилятор будет работать еще в течение некоторого времени

Неисправность	Возможная причина	Способ устранения/ указания
Рядом с духовым шкафом ощущается жар во время его работы.	При установке духового шкафа вентиляционные отверстия оказались меньше рекомендуемых	Вентиляционные отверстия должны соответствовать приведенным в руководстве по эксплуатации
Из дверцы или вентиляционных отверстий выходит пар	Это нормальное явление	
Дверца духового шкафа закрывается не полностью	На дверце и стенках рабочей камеры есть загрязнения	Проведите очистку духового шкафа
«Металлические звуки» раздаются, когда духовой шкаф нагревается или остывает	Это нормальное явление. Некоторые части могут расширяться под действием температуры	

Индикация ошибок

При возникновении ситуаций, препятствующих нормальной работе элемента управления, на дисплее температуры панели управления будет отображаться код ошибки.

Любое активное приготовление будет прекращено. Даже если ошибка устранена, этот код будет отображаться на дисплее до тех пор, пока правая ручка не будет нажата и удерживаться в течение **3 секунд**.

Код	Описание
Er1	Цепь разомкнута или повреждена
Er4	Показания датчика температуры превышают 400°C
Er5	Закончилось максимально возможная длительность приготовления 10 часов в режиме ручного приготовления

Информация о гарантии

- В течение гарантийного периода изделие должно обслуживаться только уполномоченным сервисным центром.

- Любые электротехнические работы, проведения которых требует обслуживание духового шкафа, должны выполняться только квалифицированным электриком или компетентным специалистом.

- Должны использоваться только оригинальные запасные части.

Адрес и телефонный номер ближайшего к Вам Сервисного центра Вы можете найти на сайте www.millen.eu или в гарантийном талоне.

- При вызове специалистов из Сервисного центра, сообщите им, пожалуйста, номер модели и заводской номер Вашего духового шкафа.

Гарантия на духовой шкаф – 3 года. Подробные условия гарантийного обслуживания Вы найдете в гарантийном талоне внутри упаковки.

Сохраняйте гарантийный талон на духовой шкаф. Дополнительные элементы и аксессуары, приобретаемые в дополнение к нему, не входят в гарантию на изделие.

Материалы, которые необходимо заменить с течением времени и в зависимости от использования, как указано в руководстве по эксплуатации, не попадают под действие гарантии.

Данная гарантия не распространяется на сбои, возникающие в результате ненадлежащего или коммерческого использования духового шкафа, и следующие ситуации не покрываются гарантией:

1. Любые повреждения и неисправности, возникающие в результате установки и использования духового шкафа с нарушением инструкций, приведенных в руководстве;

2. Любые повреждения и неисправности, возникающие при погрузке, разгрузке и обращении с духовым шкафом после его доставки заказчику;

3. Любые повреждения и поломки из-за низкого или чрезмерного напряжения, неправильной электрической установки, использования при напряжении, которое отличается от указанного на табличке изделия.

4. Повреждения и неисправности из-за пожара и/или молнии.

5. Неисправность, возникающая в результате использования изделия с нарушением инструкций, приведенных в руководстве по эксплуатации

6. Вмешательство и ремонт оборудования кем-либо, кроме уполномоченного лица;

7. Проблемы, возникающие при монтаже любой детали, кроме деталей, поставляемых производителем.

Продавец, дилер, агентство или представитель, у которого потребитель приобретает изделие, несет ответственность за выдачу и доставку гарантийного талона потребителю. Фальсификация гарантийного талона, удаление и уничтожение оригинального серийного номера на изделии делает гарантию недействительной.

В случае несоблюдения мер осторожности, указанных в руководстве, в отношении изделий из нержавеющей стали, может появиться почернение, окисление и волны на поверхности. Такие условия не попадают под действие гарантии.

Предупреждения о транспортировке и обработке

- Во время обработки соблюдайте знаки, указанные на картонной коробке.

Если требуется транспортировка:

- Сохраняйте оригинальную упаковку.
- Перевозите в оригинальной упаковке и соблюдайте знаки, указанные на упаковке.

Если оригинальная упаковка не доступна:

- Не помещайте тяжелые предметы на духовой шкаф.

Пожалуйста, соблюдайте следующие меры:

- Приобретая духовой шкаф, получите гарантийный талон.
- Если вам требуется обслуживание изделия, вы можете обратиться в авторизованный сервисный центр.

Срок службы: 10 лет. Производитель гарантирует, что в течение этого периода запасные детали для изделия будут доступны.

Производитель оставляет за собой право вносить изменения в конструкцию изделия без предварительного уведомления с целью улучшения его характеристик. Наша бытовая техника постоянно совершенствуется, улучшаются характеристики, обновляется дизайн, поэтому рисунки и обозначения, приведенные в данном руководстве, могут несколько отличаться от приобретенной Вами модели.

Обслуживание и запасные детали

При необходимости вы можете приобрести запасные детали для своего духового шкафа в сервисном центре. В упаковке находится список сервисных центров.

Чтобы запросить запасную деталь при обращении в сервисный центр или к дилеру, укажите модель изделия, указанную в таблице на корпусе духового шкафа.

Если вы соблюдаете все инструкции, но неисправность остается, Вы можете связаться с сервисным центром.



Благодарим Вас за выбор техники Millen!

Мы заботимся о наших покупателях на каждом шаге взаимодействия с брендом: от момента выбора и до гарантийного обслуживания.

Если Вы столкнулись с неисправностью в работе техники, оставьте заявку на обслуживание на официальном сайте elexir.pro



Программа Elexir распределяет заявки только в **авторизованные сервисные центры**, прошедшие аттестацию службы качества бренда Millen.



100% оригинальные запчасти

Все запчасти производитель Millen напрямую отправляет в сервисные центры мастерам.



Квалифицированные мастера ремонта

крупной встраиваемой бытовой техники.



elexir.pro



Утилизируйте упаковку с соблюдением правил экологической безопасности.

Материалы, используемые для упаковки данного изделия, пригодны для вторичной переработки.

Перед тем как утилизировать отслужившее изделие приведите его в нерабочее состояние, чтобы оно не представляло опасность.

Для этого отсоедините духовой шкаф от сети питания и обрежьте кабель питания. Для защиты окружающей среды важно, чтобы старые приборы утилизировались надлежащим образом.

Не утилизируйте данное изделие вместе с бытовым мусором.

Значок в виде перечеркнутого мусорного бака на колесах:

Запрещается утилизировать электрооборудование вместе с несортированными бытовыми отходами, используйте специализированные пункты сбора отходов. Обратитесь в местные органы власти для получения информации о ближайших пунктах сбора.

Когда электрооборудование отправляется на мусорные полигоны, то опасные вещества, попав в грунтовые воды и далее в пищевые цепочки, могут навредить вашему здоровью и самочувствию. В зависимости от законодательных требований, при замене старого прибора на новый дилер может быть обязан забрать ваш старый прибор для утилизации, как минимум бесплатно.

Согласно ст. 26 законодательного декрета от 14 марта 2014 года № 49 «Исполнение директивы 2012/19/ЕС об утилизации отходов электронного и электрического оборудования (RAEE)» УТИЛИЗАЦИЯ ОЭЭО (RAEE): Знак перечеркнутого мусорного бака, приведенный на приборе или на его упаковке, означает, что по завершении срока службы прибора его необходимо утилизировать отдельно от других отходов.

Поэтому пользователь должен будет сдать отслуживший прибор в подходящие муниципальные центры по отдельному сбору отходов электронного и электрического оборудования.

В качестве альтернативы самостоятельной утилизации можно сдать прибор дилеру на момент приобретения нового равнозначного прибора.

Кроме того, в точках продаж электронных, электрических изделий, площадь которых превышает 400 м², можно, приобретая новое изделие, бесплатно, без каких-либо обязательств сдавать электронные приборы размером менее 25 см, подлежащие утилизации.

Надлежащий отдельный сбор отходов, отслуживших электроустройств для последующей переработки и утилизации, совместимый с охраной природы, позволяют избежать негативного воздействия на окружающую среду и здоровье людей, а также способствует повторному использованию материалов, из которых состоит прибор.

Millen активно участвует в сохранении окружающей среды:

- Осуществлен переход к использованию материалов, уменьшающих воздействие на окружающую среду в процессах производства и эксплуатации.
- В производстве применяются более экологически чистые хладагенты.
- Сокращено потребление энергии и воды, как в процессе производства техники, так и путем внедрения экономичных решений в модели техники.
- Используем перерабатываемые и переработанные материалы в производстве самой бытовой техники и в упаковке.

Техника Millen соответствует стандартам устойчивого развития и оценкам экологических характеристик.

Путаетесь в терминах, связанных с переработкой? Словарик всего из пяти слов поможет разобраться:



1. Разборка отходов – начальный этап переработки, когда из всего, поступившего для переработки выбирают только то, что подходит для вторичного использования.



2. Сортировка отходов – уже отобранные элементы, детали, части корпусов сортируют в зависимости от материала изготовления: пластик, металл, стекло и т.д.



3. Рециклинг – применение отходов по прямому назначению, а также их возврат в производственный цикл (после определенной подготовки).



4. Утилизация отходов, брака, отслуживших изделий – их повторное применение, использование для изготовления чего-то нового, сюда входят и оказание услуг, и выполнение работ, и рециклинг.



5. Переработка – в отличие от утилизации это именно процесс превращения отходов в энергию или новую продукцию.

Для улучшения качества жизни на всех уровнях мы предлагаем каждому участвовать в экологичной утилизации – не выбрасывать, а сдавать отслужившую технику.

Воспользуйтесь Картой утилизации GREENPEACE, чтобы найти ближайший пункт сдачи техники, отслужившей свой срок службы.





Производитель: HAUSTEK ELEKTRIKLI ALETLER SAN. VE DIS TIC.
LTD.STİ, Muradiye Organize Sanayi Bolgesi Dr.Orhan Aksoy Caddesi
No:5 - Yunusemre / MANISA, Turkey.
Made in Turkey.

Импортер: ООО «Техномир» («Technomir LLC»). 188640, Россия,
г. Всеволожск, пр-кт. Всеволожский, д. 72.
Сделано в Турции.

Данная техника имеет сертификат соответствия таможенного
союза EAC.

Дата изготовления указана на устройстве в следующем формате:
YYYYMMDDBBBB, где YYYY – год изготовления, MM – месяц
изготовления, DD – дата изготовления, BBBB – номер модели
в партии.



MILLEN.EU