

Руководство пользователя

Стиральная машина

MWM 440 Blanc

Monsher

Monshex

СОДЕРЖАНИЕ

МЕРЫ ПРЕДОСТОРОЖНОСТИ	4
ОПИСАНИЕ СТИРАЛЬНОЙ МАШИНЫ.....	8
УСТАНОВКА И ПОДКЛЮЧЕНИЕ	10
ПЕРЕД ПЕРВОЙ ЭКСПЛУАТАЦИЕЙ ПРИБОРА	16
ПРОЦЕСС СТИРКИ.....	17
ПРЕРЫВАНИЕ И ИЗМЕНЕНИЕ ПРОГРАММЫ.....	30
ОЧИСТКА И ОБСЛУЖИВАНИЕ.....	32
РУКОВОДСТВО ПО УСТРАНЕНИЮ НЕПОЛАДОК.....	35
РЕКОМЕНДАЦИИ ПО СТИРКЕ И ЭКОНОМИЧНОМУ ИСПОЛЬЗОВАНИЮ СТИРАЛЬНОЙ МАШИНЫ	39
УТИЛИЗАЦИЯ	42
ТАБЛИЦА ПОТРЕБЛЕНИЯ	42



Благодарим вас за выбор нашей продукции.

- Пожалуйста, установите и эксплуатируйте этот прибор согласно инструкции.
- Изображения в руководстве являются схематичными, внешний вид и картинка зависит от фактического прибора.
- В прибор могут быть внесены технические изменения без предварительного уведомления с целью общего улучшения характеристик.
- Данная стиральная машина предназначена исключительно для домашнего пользования.
- Пожалуйста, не используйте прибор, если на бирке указано, что одежда не подходит для машинной стирки.

МЕРЫ ПРЕДОСТОРОЖНОСТИ

- ☑ Внимательно прочитайте инструкцию по эксплуатации перед использованием стиральной машины.
- ☑ Пожалуйста, не используйте стиральную машину без предварительного ознакомления с данным руководством по эксплуатации.
- ☑ Данное руководство по эксплуатации стиральной машины поставляется с разными моделями или видами стиральных машин. Поэтому они могут содержать описание функций или настроек, которые отсутствуют в вашей стиральной машине.
- ☑ Несоблюдение руководства по эксплуатации или неправильное использование стиральной машины может привести к порче белья или самого прибора, а также травмам. Держите руководство по эксплуатации под рукой, вблизи стиральной машины.
- ☑ Этот прибор предназначен для бытового использования.
- ☑ Если стиральная машина используется в служебных, коммерческих целях или в целях, не связанных с обычным использованием в бытовых целях, или если стиральная машина используется лицом, не являющимся ее потребителем, гарантийный срок должен быть равен наименьшему гарантийному сроку, предусмотренному законодательством.
- ☑ Следуйте инструкциям по установке стиральной машины и подключению к сети водоснабжения и электропитания (см. главу «УСТАНОВКА И ПОДКЛЮЧЕНИЕ»). Подключение к сети водоснабжения и электропитания должно выполняться квалифицированным специалистом.
- ☑ Любой ремонт и техническое обслуживание, касающееся безопасности или эксплуатационных характеристик, должны выполняться квалифицированными специалистами.
- ☑ Во избежание опасности, замена поврежденного шнура питания должна производиться только производителем, квалифицированным специалистом или авторизованным лицом.
- ☑ Прежде чем подключить стиральную машину к электросети, необходимо подождать не менее 2 часов, пока она не прогреется до комнатной температуры.
- ☑ Данное изделие должно обслуживаться в авторизованном сервисном центре, используя только оригинальные запасные части авторизованных производителей.
- ☑ Ни в коем случае не пытайтесь ремонтировать прибор самостоятельно. Ремонт, выполненный неквалифицированными специалистами, может привести к травмам или более серьезным неисправностям. Обращайтесь в ближайший сервисный центр и всегда используйте оригинальные запасные части.

- ☑ В случае неправильного подключения стиральной машины, неправильной эксплуатации или обслуживания посторонним лицом, пользователь сам несет расходы за причиненный ущерб, поскольку на данный вид ущерба гарантия не распространяется.
- ☑ Запрещается подключать стиральную машину к электросети с помощью удлинителя.
- ☑ Не используйте внешние коммутационные устройства, такие как реле времени, для подключения стиральной машины к электросети. Также не рекомендуется подключать ее к сети, которая периодически отключается и включается электроснабжающей организацией.
- ☑ Не подключайте стиральную машину к розетке, предназначенной для электробритвы или фена.
- ☑ Розетка должна быть надежно заземлена, а водоснабжение должно быть бесперебойным.
- ☑ Не размещайте стиральную машину в помещении, где температура может опуститься ниже 5°C, так как в случае замерзания воды детали стиральной машины могут повредиться.
- ☑ Установите стиральную машину на ровное, устойчивое и твердое (бетонное) основание.
- ☑ Если стиральная машина установлена на возвышенном основании, необходимо обеспечить ее надежную фиксацию для предотвращения опрокидывания.
- ☑ Перед первым использованием стиральной машины снимите транспортировочные болты, так как использование стиральной машины с болтами может привести к необратимым повреждениям (см. главу «УСТАНОВКА И ПОДКЛЮЧЕНИЕ/Снятие транспортировочных болтов»). В случае таких повреждений гарантия аннулируется.
- ☑ Для подключения стиральной машины к водоснабжению используйте шланг для подачи воды и уплотнительные прокладки, входящие в комплект поставки. Давление воды должно быть в пределах 0,1-1 МПа (1-10 бар; 1-10 кгс/см²; 10-100 Н/см²).
- ☑ Для подключения стиральной машины к водоснабжению всегда используйте новые шланги подачи воды; старые шланги не следует использовать повторно.
- ☑ Конец шланга слива воды должен входить в трубопровод для слива воды.
- ☑ Перед началом цикла стирки прижмите дверцу, пока она не зафиксирована. Дверцу нельзя открыть во время работы стиральной машины.
- ☑ Перед первым циклом стирки рекомендуется удалить все загрязнения из барабана стиральной машины при помощи программы «Очистка барабана» (см. ТАБЛИЦУ ПРОГРАММ).
- ☑ После окончания цикла стирки закройте кран подачи воды и выньте вилку стиральной машины из розетки.
- ☑ Используйте стиральную машину только для стирки белья, как описано в руководстве по эксплуатации. Стиральная машина не предназначена для химической чистки.

- ☑ Используйте только те средства, которые подходят для использования в стиральной машине. Мы не несем ответственность за повреждения или потерю цвета уплотнителей и пластиковых деталей в результате неправильного использования отбеливающих или красящих средств.
- ☑ При удалении накипи используйте только те средства для удаления накипи, которые имеют дополнительную антикоррозийную защиту (используйте только некоррозийные средства для удаления накипи). Следуйте инструкциям от производителя. В завершении процесса удаления накипи проведите несколько циклов в режиме полоскания или в режиме очистки барабана (соответствующая программа), чтобы удалить остатки кислот (например, уксуса и т. д.).
- ☑ Не используйте моющие средства, содержащие в составе растворители, так как это может привести к выделению ядовитых газов, повреждению стиральной машины, а также возникновению пожара и взрыва. Данный прибор не предназначен для использования детьми, а также лицами с ограниченными физическими, сенсорными или умственными способностями или недостатком опыта и знаний при условии, что они находятся под присмотром или получили инструкции по безопасному использованию прибора и осознают связанные с этим риски.
- ☑ Гарантия не распространяется на комплектующие, незначительные отличия в цвете, повышенный уровень шума, вызванный износом устройства, а также косметические дефекты на частях устройства, которые не влияют на его работоспособность и безопасность.

ДЕТСКАЯ БЕЗОПАСНОСТЬ

- ☑ Прежде чем закрыть дверцу стиральной машины и запустить программу, удостоверьтесь, что в барабане отсутствуют посторонние предметы, помимо белья, чтобы избежать возможности случайного закрытия дверцы стиральной машины со стороны, например, ребенком, находящимся внутри.
- ☑ Храните моющее средство и кондиционер в недоступном для детей месте.
- ☑ Включайте блокировку от детей. См. главу «ВЫБОР ДОПОЛНИТЕЛЬНЫХ НАСТРОЕК И ФУНКЦИЙ/Блокировка от детей».
- ☑ Не позволяйте детям младше трех лет пользоваться прибором, если они не находятся под постоянным присмотром.
- ☑ Стиральная машина произведена с соблюдением всех действующих стандартов безопасности.
- ☑ Данной стиральной машиной могут пользоваться дети в возрасте от 8 лет и старше, а также лица с ограниченными физическими, сенсорными или умственными способностями или с недостаточным опытом и знаниями, но только если они будут находиться под присмотром во время эксплуатации стиральной машины, а также если они по-

лучат необходимые указания по безопасному использованию стиральной машины и, если они понимают опасность неправильного использования. Дети не должны играть с прибором. Чистка и техническое обслуживание устройства не должны производиться детьми без присмотра.

ОПАСНОСТЬ ГОРЯЧЕЙ ПОВЕРХНОСТИ

- ☑ При высоких температурах в процессе стирки стекло дверцы нагревается. Будьте осторожны, во избежание получения ожогов. Следите за тем, чтобы дети не играли вблизи стекла дверцы.

ЗАЩИТА ОТ ПЕРЕЛИВА ВОДЫ (ПРИ ВКЛЮЧЕННОЙ СТИРАЛЬНОЙ МАШИНЕ)

- ☑ Если уровень воды в устройстве превышает установленные пределы, встроенная защита от перелива активируется. Устройство автоматически остановит подачу воды, начнет ее сливать, остановит текущую программу и выдаст код ошибки.

ТРАНСПОРТИРОВКА/ПЕРЕМЕЩЕНИЕ ПОСЛЕ УСТАНОВКИ

- ☑ Если вам нужно переместить стиральную машину после установки, необходимо зафиксировать барабан, вставив хотя бы один транспортировочный болт. Подробные инструкции по перемещению и транспортировке можно найти в разделе «УСТАНОВКА И ПОДКЛЮЧЕНИЕ/Перемещение и транспортировка после установки». Перед установкой транспортировочных болтов отключите стиральную машину от электросети!
- ☑ Если шнур питания поврежден, во избежание опасности он должен быть заменен производителем, его сервисным агентом или специалистами с аналогичной квалификацией.

ОПИСАНИЕ СТИРАЛЬНОЙ МАШИНЫ

ПЕРЕДНЯЯ ЧАСТЬ

1. Панель управления
2. Ручка переключения программ
3. Кювета для моющих средств
4. Дверца
5. Крышка фильтра насоса

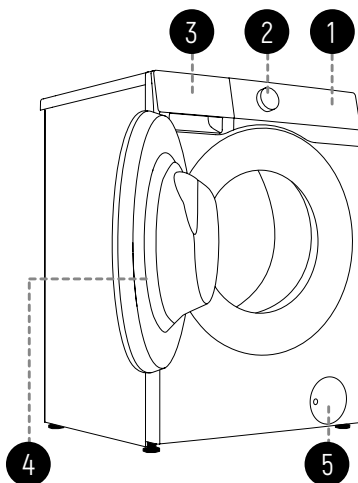

ЗАДНЯЯ ЧАСТЬ

1. Шланг подачи воды
2. Шнур питания
3. Шланг для слива воды
4. Регулируемые ножки
5. Транспортировочные болты (отверстия)

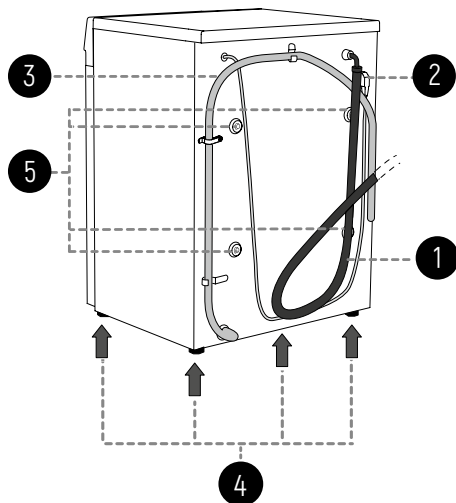

 Приведенные в данном руководстве иллюстрации предназначены только для ознакомления. Поскольку наша продукция постоянно совершенствуется, внешний вид, цвет и функциональные особенности реального изделия могут отличаться от представленных иллюстраций.

ТЕХНИЧЕСКИЕ ХАРАКТЕРИСТИКИ (ЗАВИСИТ ОТ МОДЕЛИ)

Максимальная загрузка	7 кг
Номинальное напряжение	220-240 В
Номинальная мощность	1600 Вт
Частота	50 Гц

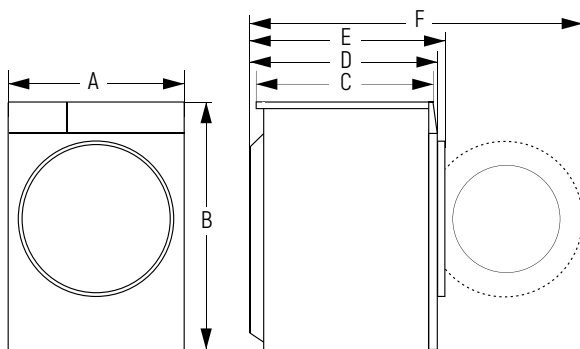
РАЗМЕРЫ (ММ)

Обозначение	Размеры (мм)
A	595
B	845
C	385
D	435
E	470
F	920

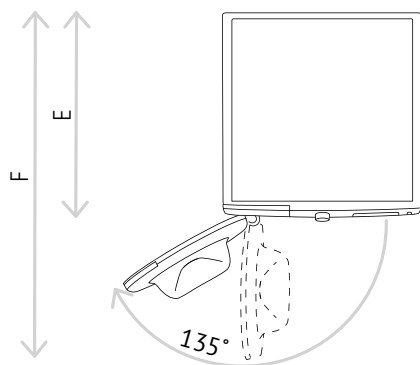

E = глубина прибора

F = глубина с открытой дверцей

УСТАНОВКА И ПОДКЛЮЧЕНИЕ

💡 Удалите упаковочные материалы, следя, чтобы не повредить прибор острыми предметами. Храните упаковочные материалы (пластиковые пакеты, другие пластиковые детали и т.д.) в месте, недоступном для детей.

Проверьте, нет ли на приборе повреждений. Если вы подозреваете, что прибор поврежден, не включайте его и немедленно обратитесь в сервисный центр.

Прибор поставляется с комплектом поставки, в который входят:

- ☑ Руководство по эксплуатации;
- ☑ 4 пластиковые заглушки;
- ☑ Шланг подачи воды;
- ☑ Крепление для сливного шланга;
- ☑ Гаечный ключ.

Убедитесь, что все вышеперечисленное есть в комплекте.

СНЯТИЕ ТРАНСПОРТИРОВОЧНЫХ БОЛТОВ

⚠ Перед первым использованием прибора необходимо снять транспортировочные болты/стержни. Заблокированный прибор при первом включении может быть необратимо поврежден. В случае такого повреждения гарантия аннулируется.

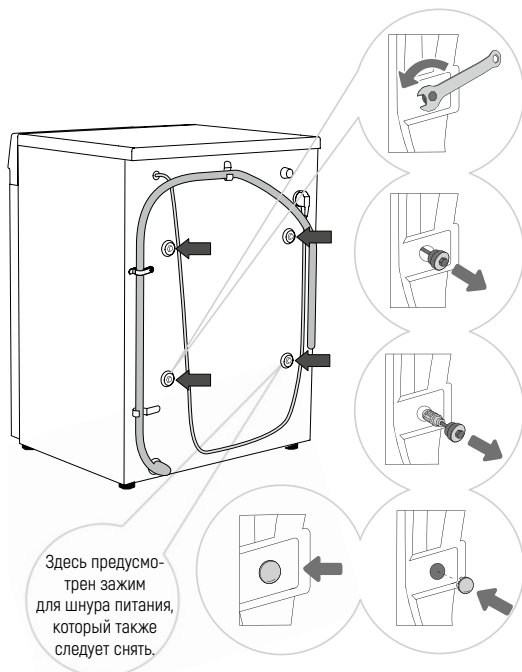

Здесь предусмотрен зажим для шнура питания, который также следует снять.

1. Сдвиньте в сторону шланги и с помощью гаечного ключа выкрутите 4 болта на задней панели прибора, повернув их против часовой стрелки, как показано на рисунке. Выкрутите их примерно на 30 мм.

2. Извлеките все 4 транспортировочных болта.

3. Вытащите транспортировочные болты вместе с резиновой и пластиковой частью.

4. Закройте четыре отверстия, в которые были вставлены транспортировочные болты, пластиковыми заглушками. Пластиковые заглушки поставляются в комплекте с руководством по эксплуатации стиральной машины (комплект поставки).

💡 Сохраните транспортировочные болты на случай, если в дальнейшем вам придется снова транспортировать прибор (чтобы снова установить транспортировочные болты, выполните описанную выше процедуру в обратном порядке).

ПЕРЕМЕЩЕНИЕ И ТРАНСПОРТИРОВКА ПОСЛЕ УСТАНОВКИ

💡 Если вы хотите переместить стиральную машину после ее установки, необходимо снова установить транспортировочные болты, чтобы предотвратить повреждения стиральной машины при транспортировке (см. главу «УСТАНОВКА И ПОДКЛЮЧЕНИЕ/Снятие транспортировочных болтов»).

Снимите все упаковочные материалы (пластиковые мешки, другие пластиковые детали и т.д.).

⚠ После транспортировки стиральная машина должна постоять не менее двух часов, прежде чем ее подключать к электросети, чтобы она нагрелась до комнатной температуры. Установку и подключение прибора должен выполнять квалифицированный специалист.

⚠ Гарантия не распространяется в отношении ремонта или любых гарантийных претензий, возникших в результате неправильного подключения или эксплуатации стиральной машины.

ВЫБОР ПОМЕЩЕНИЯ

💡 Стиральная машина должна стоять ровно и устойчиво на твердой поверхности. Она должна быть чистой и сухой, иначе стиральная машина может сдвинуться с места. Также необходимо очистить нижнюю поверхность регулируемых ножек.

РЕГУЛИРОВКА НОЖЕК СТИРАЛЬНОЙ МАШИНЫ

Используйте для этого уровень и гаечный ключ из комплекта поставки.

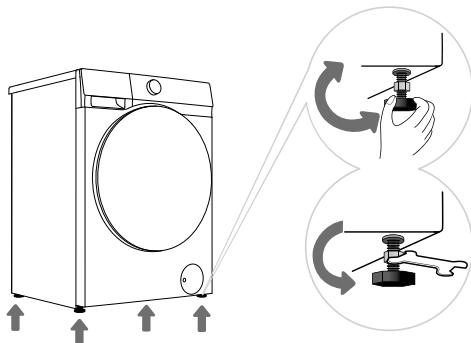

1. Вращайте регулируемые ножки, чтобы выровнять стиральную машину. Ножки позволяют регулировать высоту на +/- 2 см.

2. После регулировки высоты ножек прочно затяните контргайки с помощью прилагаемого гаечного ключа. (см. рисунок).

- ☑ Если ножки стиральной машины не будут правильно выровнены, то это может привести к вибрациям, перемещению машины по комнате и излишнему шуму в процессе работы. Гарантия на стиральную машину не распространяется в случае неправильного выравнивания.
- ☑ Иногда во время работы прибора могут возникать необычные шумы, которые чаще всего являются результатом неправильной установки.

МИНИМАЛЬНО НЕОБХОДИМЫЕ ЗАОРЫ ПРИ УСТАНОВКЕ СТИРАЛЬНОЙ МАШИНЫ



Рис. 1



Рис. 2

- ☑ Стиральная машина не должна соприкасаться со стеной или прилегающей мебелью. Для оптимальной работы стиральной машины рекомендуется соблюдать зазоры от стен, как показано на рисунке.

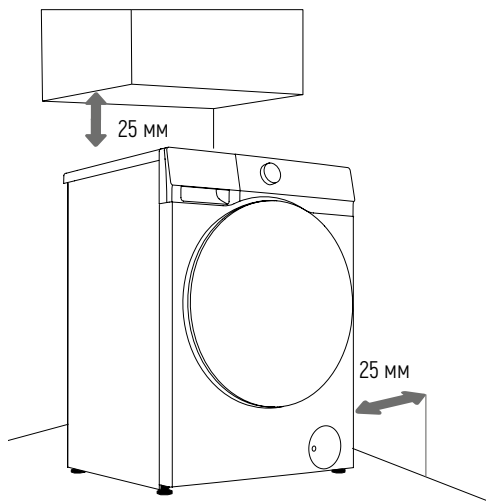
В случае несоблюдения минимально необходимых зазоров невозможно обеспечить безопасную и корректную работу стиральной машины.

Кроме этого, может возникнуть перегрев (рис. 1 и 2).

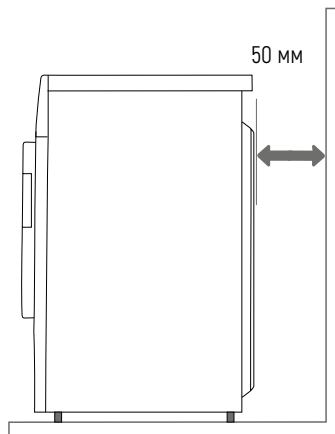
- ☑ Не рекомендуется устанавливать стиральную машину под столешницей.

ПОДКЛЮЧЕНИЕ К ВОДОСНАБЖЕНИЮ

Подсоедините шланг к водопроводному крану, накрутив его на резьбу.

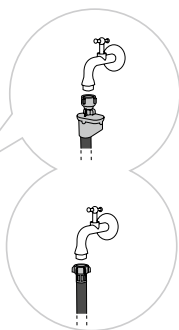
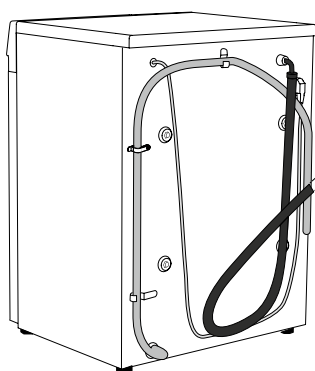

AQUA STOP

ОБЫЧНОЕ ПОДКЛЮЧЕНИЕ

- Для нормальной работы стиральной машины давление в сети водоснабжения должно быть в пределах 0,1-1 МПа (1-10 бар; 1-10 кгс/см²; 10-100 Н/см²). Минимальное значение динамического давления воды можно определить, измерив расход воды. За 15 секунд из полностью открытого крана должно вытечь 3 литра воды.
- Затяните шланг подачи воды вручную, достаточно сильно, чтобы шланг был надежно зафиксирован (макс. 2 Нм). После подсоединения шланга необходимо проверить уплотнение на наличие протечек. Не используйте плоскогубцы или аналогичные инструменты при подсоединении шланга, так как это может привести к повреждению резьбы гайки.
- Используйте только тот шланг для подключения к водоснабжению, который поставляется в комплекте с прибором. Не следует использовать старые или другие шланги.
- Убедитесь, что шланг не поврежден. Если шланг поврежден, сломан или треснул, его необходимо заменить.

AQUA STOP (ТОЛЬКО ДЛЯ НЕКОТОРЫХ МОДЕЛЕЙ)

Если система выходит из строя или повреждается шланг, срабатывает защита, которая прекращает подачу воды в стиральную машину. Контрольное окошко (а) окрашивается в красный цвет. Шланг подачи воды необходимо заменить.

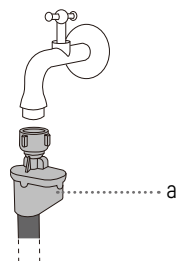

- ☑ Не погружайте шланг подачи воды с системой Aqua stop в воду, так как в нем находится электромагнитный клапан.
- ☑ Шланг подачи воды может быть подключен без обратного клапана.
- ☑ При подключении шланга подачи воды убедитесь, что он подсоединен таким образом, чтобы обеспечить достаточную и беспрепятственную подачу воды.

ОБЫЧНОЕ ПОДКЛЮЧЕНИЕ

Затяните шланг подачи воды вручную для обеспечения герметичности (максимальный крутящий момент: 2 Нм). Проверьте соединение на наличие протечек.

Не используйте плоскогубцы или похожие инструменты, так как они могут повредить резьбу гайки.

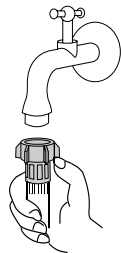

ПОДСОЕДИНЕНИЕ И КРЕПЛЕНИЕ ШЛАНГА СЛИВА ВОДЫ

Подведите шланг для слива воды непосредственно в раковину или ванну или подсоедините его напрямую к канализации (диаметр сливного шланга составляет не менее 4 см). Расстояние от пола до конца шланга для слива воды по вертикали должно составлять не более 100 см и не менее 70 см. Он может крепиться тремя способами (А, В, С).

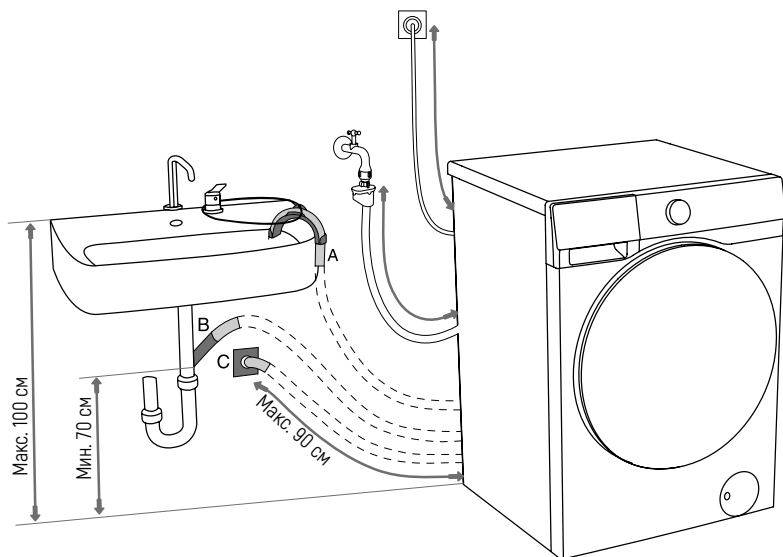

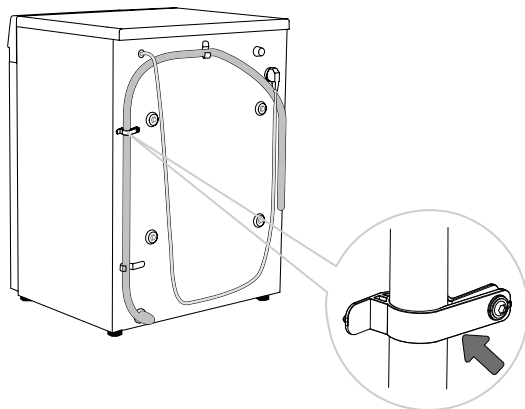

- ☑ Конец шланга для слива воды можно разместить в раковине или ванне. Используйте веревку, чтобы закрепить шланг и предотвратить его соскальзывание на пол.
- ☑ Шланг для слива воды можно также подсоединить непосредственно к сливу раковины. Раковина небольшого размера не подходит. Будьте осторожны, поскольку сливаемая вода может быть горячей.
- ☑ Шланг для слива воды можно также подсоединить к настенному сифону; такой сифон должен быть качественно установлен, чтобы обеспечить нормальный слив воды.
- ☑ Шланг для слива воды после подсоединения к сливу необходимо закрепить на кронштейне на задней панели стиральной машины, как показано на рисунке.

💡 Убедитесь, что шланг для слива воды не поврежден.

💡 Если шланг для слива воды закреплен неправильно, будет невозможно обеспечить безопасную и правильную работу стиральной машины.

ПОДКЛЮЧЕНИЕ ПРИБОРА К СЕТИ ЭЛЕКТРОПИТАНИЯ

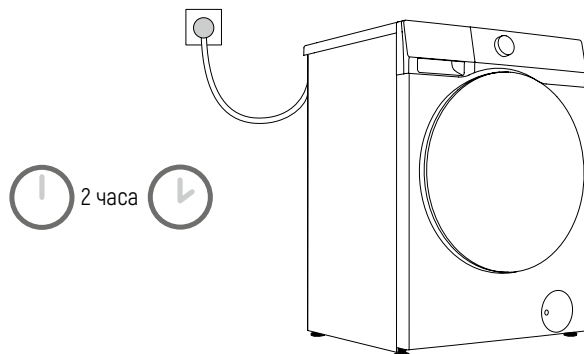

⚠ Прежде чем подключить стиральную машину к электросети, подождите не менее 2 часов, пока она не нагреется до комнатной температуры.

Подключите стиральную машину к розетке с заземлением. После завершения установки, к розетке должен быть обеспечен свободный доступ. Розетка должна быть оснащена заземляющим контактом (в соответствии с законодательными нормами).

Все необходимые для подключения данные стиральной машине указаны на заводской табличке.

⚠ Мы рекомендуем использовать защиту от перенапряжения, чтобы защитить прибор в случае удара молнии.

⚠ Запрещается подключать стиральную машину к электросети с помощью удлинителя.

- ☑ Не подключайте стиральную машину к розетке, предназначенной для электробритвы или фена.
- ☑ Не включайте и не выключайте прибор из розетки, если у вас мокрые руки.
- ☑ Любой ремонт и техническое обслуживание, связанное с обеспечением безопасности или производительности, должны выполнять квалифицированные специалисты.
- ☑ Замена поврежденного шнура питания может производиться только лицом, уполномоченным производителем.

ПЕРЕД ПЕРВОЙ ЭКСПЛУАТАЦИЕЙ ПРИБОРА



























Убедитесь, что стиральная машина отключена от электросети; затем откройте дверцу.

Перед первым использованием прибора протрите барабан мягкой и влажной хлопчатобумажной тканью или воспользуйтесь программой «Очистка барабана». В этом случае подключите прибор к электросети и откройте кран подачи воды. В барабане не должно быть белья, он должен быть абсолютно пустым.

⚠ Не используйте растворители и чистящие средства, которые могут повредить стиральную машину (следуйте рекомендациям и предупреждениям производителей чистящих средств).

ПРОЦЕСС СТИРКИ

ОБРАТИТЕ ВНИМАНИЕ НА БИРКИ НА ОДЕЖДЕ

Обычная стирка Деликатная одежда	Макс. температура стирки 95°C  	Макс. температура стирки 60°C  	Макс. температура стирки 40°C  	Макс. температура стирки 30°C  	Только ручная стирка 	Не стирать 
Отбеливание	Отбеливание в холодной воде 			Отбеливание запрещено 		
Химчистка	Химчистка с использованием всех средств 	Нефтяной сольвент R11, R113 	Химчистка с использованием керосина, чистого спирта и R113 		Химчистка запрещена 	
Глажение	Горячее глажение, макс. 200°C 	Горячее глажение, макс. 150°C 	Горячее глажение, макс. 110°C 	Глажение запрещено 		
Сушка	Сушить на плоской поверхности (положить на ровную поверхность) 	Сушка без отжима 	Высокая температура 		Не сушить в сушильной машине 	
		Сушить на веревке 	Низкая температура 			

ПОДГОТОВКА К СТИРКЕ

1. Отсортируйте белье по типу ткани, цвету, загрязнению, степени загрузки и допустимой температуре стирки (см. ТАБЛИЦУ ПРОГРАММ).
2. Застегните пуговицы и молнии, завяжите ленты и выверните карманы наизнанку; снимите все металлические зажимы, которые могут испортить одежду и внутреннюю поверхность стиральной машины или забить слив.
3. Поместите деликатную одежду и мелкие предметы в специальный мешок для стирки белья.

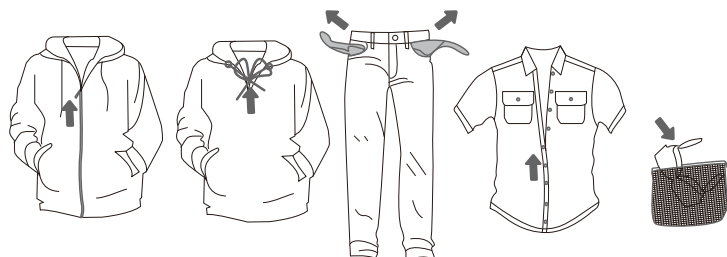

ДОБАВЛЕНИЕ МОЮЩЕГО СРЕДСТВА/КОНДИЦИОНЕРА

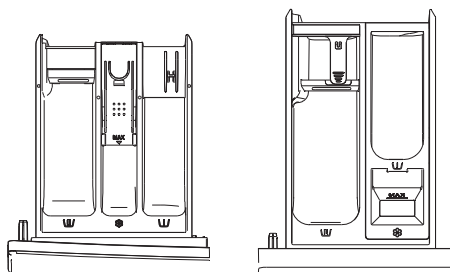

Форма 1

Форма 2

(Форма кюветы для моющих средств зависит от модели)

Символы лотка для моющих средств	
Ш	Предв. стирка
Ш	Основная стирка
⊗	Кондиционер

- ☑ Мы рекомендуем добавлять порошковое моющее средство непосредственно перед циклом стирки. Если вы добавляете его раньше, убедитесь, что отделение для моющего средства в кювете полностью сухое: в противном случае порошковое моющее средство может затвердеть еще до начала стирки.
- ☑ Залейте кондиционер в отделение с символом ⊗. Соблюдайте рекомендации производителя на упаковке кондиционера.
- ☑ Не заливайте кондиционер выше указанного уровня Max. В противном случае средство будет поступать в стиральную машину слишком рано, что приведет к более низкому эффекту стирки.
- ☑ Храните моющие средства и добавки в недоступном для детей месте.

ВКЛЮЧЕНИЕ СТИРАЛЬНОЙ МАШИНЫ

- ✓ С помощью шнура питания подключите стиральную машину к электросети, а также подключите ее к водоснабжению.
- ✓ Включите прибор, нажав кнопку питания.

ЗАГРУЗКА СТИРАЛЬНОЙ МАШИНЫ

- ✓ Откройте дверцу стиральной машины, потянув ручку на себя.
- ✓ Загрузите белье в барабан (убедившись, что барабан пуст).
- ✓ Закройте дверцу стиральной машины. Закрытие дверцы сопровождается характерным щелчком.

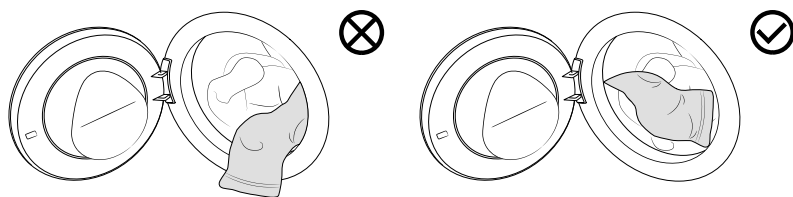

💡 Никогда не пытайтесь открыть дверцу силой. Кроме того, не пытайтесь открыть дверцу во время работы стиральной машины.

Не допускайте перегрузки барабана! См. ТАБЛИЦУ ПРОГРАММ и соблюдайте номинальную загрузку, указанную на заводской табличке.

Если барабан стиральной машины переполнен - эффект стирки будет крайне низкий.

ПАНЕЛЬ УПРАВЛЕНИЯ

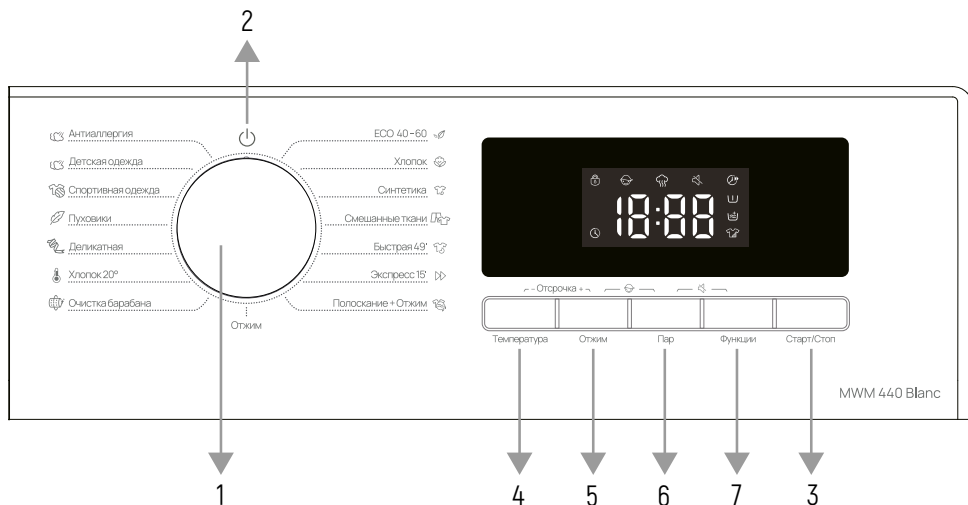

1. Ручка переключения программ стирки	Поверните ручку, чтобы выбрать программу
2. Питание	Поверните в это положение, чтобы выключить прибор
3. Старт/Стоп	Нажмите, чтобы начать/остановить программу
4. Температура	Нажмите, чтобы изменить температуру воды в выбранной программе
5. Отжим	Нажмите, чтобы изменить скорость отжима в выбранной программе
6. Пар	Кнопка включения/отключения функции пара
7. Функции	Нажмите, чтобы включить/выключить дополнительные функции
4+5. Отсрочка	Эта функция позволяет настроить отложенный пуск цикла стирки
5+6. Блокировка от детей	Нажмите и удерживайте эти кнопки одновременно, чтобы включить или выключить эту функцию
6+7. Без звука	Нажмите и удерживайте эти кнопки одновременно, чтобы включить или выключить эту функцию

ТАБЛИЦА ПРОГРАММ

Программа	Максимальная загрузка (кг)	Максимальная скорость отжима (об/мин)	Описание программы
ECO 40-60 -	7	1200	Хлопковое белье средней степени загрязнения
Хлопок (20°C, 30°C, 40°C, 60°C, 90°C)	7	1200	Хлопчатобумажная или льняная одежда сильной и средней степени загрязнения
Синтетика (20°C, 40°C, 60°C)	3.5	1200	Для тканей, изготовленных из полиэстера (диола, тревира), полиамида (перлона, нейлона) и т.п.
Смешанные ткани (20°C, 30°C, 40°C)	3.5	1200	Хлопковые и синтетические ткани средней степени загрязнения
Быстрая 49' (20°C, 30°C, 40°C)	2.5	1200	Небольшое количество сильно загрязненного белья с использованием интенсивного цикла стирки за короткое время
Экспресс 15' (20°C, 30°C, 40°C)	1	800	Для стирки небольшого количества белья или слабозагрязненных вещей. При изменении настроек по умолчанию время стирки увеличится
Полоскание+Отжим -	7	1200	Данная программа предназначена для отдельного полоскания и отжима белья. Не добавляйте моющее средство при выборе этой программы
Отжим -	7	1200	Данная программа предназначена для отдельного отжима белья. Не добавляйте моющее средство/ кондиционер для белья при использовании этой программы
Очистка барабана (90°C)	/	800	Предназначена для очистки барабана и удаления остатков моющего средства, а также бактерий, которые скапливаются и размножаются при стирке при низких температурах. Не добавляйте моющее средство/ кондиционер для белья при использовании этой программы
Хлопок 20°C (20°C)	7	1200	Для слабозагрязненного хлопка: энергосберегающая и экологичная стирка

Программа	Максимальная загрузка (кг)	Максимальная скорость отжима (об/мин)	Описание программы
Деликатная (20°C, 30°C, 40°C)	2	600	Подходит для стирки тканей из шелка, пригодных для машинной стирки (см. требования на ярлыке изделия). Для этой программы не рекомендуется использовать кондиционер для белья
Пуховики (20°C, 30°C, 40°C)	2	600	Подходит для пригодных для машинной стирки изделий с наполнителем из синтетических волокон (например, подушки, матрасы и покрывала), а также изделий с пуховым наполнителем
Спортивная одежда (20°C, 30°C, 40°C)	2.5	1000	Подходит для стирки спортивной одежды, пригодной для машинной стирки.
Детская одежда (40°C, 60°C, 90°C)	2	1200	Предназначена для стирки детской одежды, нижнего белья и других подобных вещей и обеспечивает их стерилизацию за счёт высокой температуры. Для этой программы не рекомендуется использовать кондиционер для белья
Антиаллергия (60°C)	2	1200	Подходит для стирки вещей, устойчивых к высоким температурам и не линяющих, т.к. она удаляет аллергены, такие как пыльца, клещи и паразиты, с помощью высокотемпературной обработки

🔊 ПРИМЕЧАНИЕ

- Температура воды: Выбирайте подходящую температуру воды в соответствии с выбранной программой стирки. При стирке следуйте указаниям на ярлыке изделия или инструкции производителя одежды, чтобы избежать повреждения вещей.
- Фактическая температура воды может отличаться от заявленной температуры программы.
- Результаты стирки зависят от давления воды, жесткости воды, температуры подаваемой воды, комнатной температуры, типа и количества белья, степени загрязнения, используемого моющего средства, колебаний напряжения в сети и других выбранных опций.

- ☑ Если вы добавите слишком много белья во время цикла стирки, эффективность стирки может снизиться, так как прибор изначально определяет меньший вес и добавляет меньше воды. Недостаток воды также может привести к повреждению белья, а время стирки увеличится.
- ☑ Очистка барабана: Перед использованием программы очистки барабана убедитесь, что он пуст. Рекомендуется запускать эту программу не реже одного раза в месяц.
- ☑ Для удаления накипи используйте средство с защитой от коррозии (только некоррозионные средства и следуйте инструкции по применению). Запустите программу «Очистка барабана» (или другую высокотемпературную программу) несколько раз, чтобы удалить остатки средства и завершить процесс удаления накипи. Рекомендуется выполнять удаление накипи не реже одного раза в шесть месяцев.
- 💡 Максимальная или номинальная загрузка относится к белью, которое соответствует стандарту IEC 60456.
- 💡 Для лучшего эффекта стирки рекомендуется загружать барабан на 2/3 во время использования программы «Хлопок».

ВЫБОР МОЮЩИХ СРЕДСТВ И ДОБАВОК

Всегда выбирайте высокоэффективные моющие средства, которые не образуют излишней пены и предназначены для техники с фронтальной загрузкой.

Выбор моющего средства зависит от типа, степени загрязнения, цвета белья и температуры стирки.

💡 При использовании современных бесфосфатных моющих средств на черном белье могут появиться белые разводы (полосы и т.д.). В этом случае удалите разводы щеткой и используйте жидкое моющее средство.

Используйте только те моющие средства, которые предназначены для бытовой техники.

Средства для удаления накипи могут повредить прибор. Не стирайте одежду, которая была очищена с помощью растворителей или огнеопасных средств.

Соблюдайте указания производителя по применению моющего средства.

Чрезмерное количество моющего средства может привести к пенообразованию, что, в свою очередь, снижает эффективность стирки. Если прибор обнаружит чрезмерное пенообразование, он может остановить цикл отжима. Если количество моющего средства слишком мало, через некоторое время белье может стать серым. Это также может привести к образованию накипи в барабане, шлангах и трубках.

ВЫБОР ДОПОЛНИТЕЛЬНЫХ НАСТРОЕК И ФУНКЦИЙ

Большинство программ имеют заводские настройки, но эти настройки можно изменить.

Настройте параметры, нажав соответствующую кнопку функции (перед нажатием кнопки «Старт/Стоп»).

- ☑ Активируйте/деактивируйте функции, нажав на нужную функцию (перед нажатием кнопки «Старт/Стоп»).
- ☑ Некоторые настройки не могут быть установлены для некоторых программ. Такие настройки не будут подсвечены, а при нажатии соответствующей кнопки будет подан звуковой сигнал, и кнопка начнет мигать (см. ТАБЛИЦУ ФУНКЦИЙ).

Дополнительные настройки и функции могут быть установлены только в режиме ожидания соответствующей программы, то есть до начала ее выполнения, и не могут быть выбраны после выполнения программы.

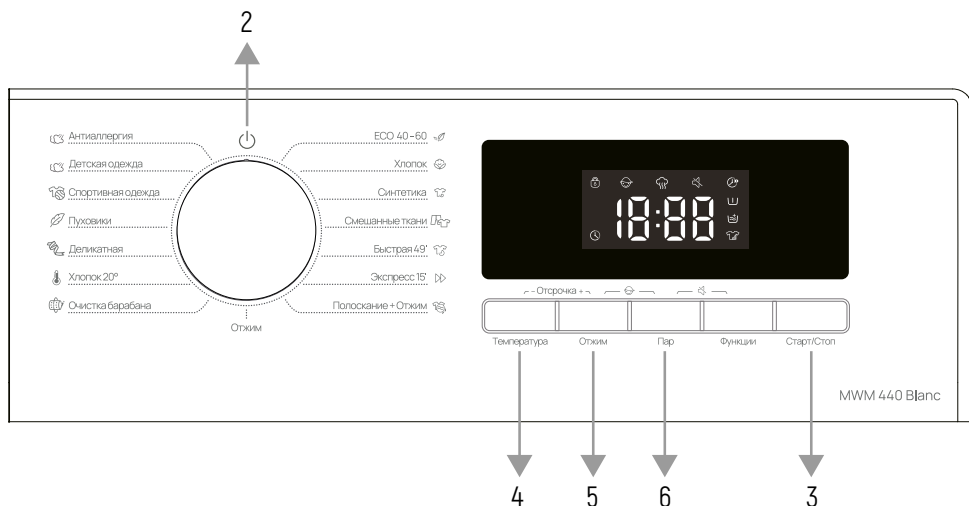

2. Питание

Используется для включения или выключения питания прибора

Во время работы программы, если необходимо выключить прибор, поверните ручку переключения программ в положение .

В режиме ожидания, после завершения программы, если в течение определенного времени не производится никаких действий, прибор автоматически выключится. В этом случае необходимо повернуть ручку переключения программ в исходное положение .

3. Старт/Стоп

Для запуска программы или приостановки запущенной программы.

Если дверца стиральной машины не закрыта или заблокирована, стиральная машина не запустится.

4. Температура

Возможность изменения температуры для выбранной программы.

Каждая программа имеет предустановленную температуру, которую можно изменить, нажав на кнопку «Температура». Соответствующая индикация появится на дисплее.

5. Отжим

Используйте эту кнопку для настройки скорости отжима перед началом цикла стирки.

6. Пар

Данная функция генерирует пар для разглаживания складок и смягчения ткани, обеспечивая комфорт при последующей носке одежды. Для активации или отключения режима нажмите соответствующую кнопку.

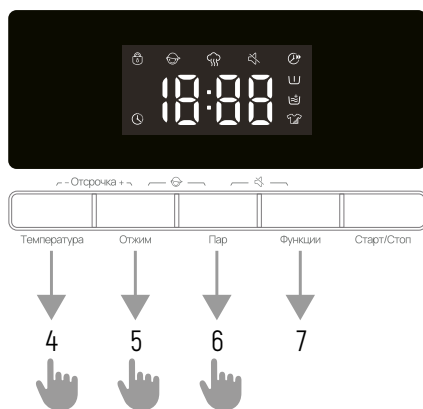

7. Функции

Для выбора дополнительных функций текущей программы нажмите данную кнопку.

Одним нажатием можно активировать только одну функцию. После выбора функции соответствующий индикатор загорается или начинает мигать.

Ускоренная стирка

Данная функция сокращает продолжительность программы и ускоряет процесс стирки. При использовании программ с функцией автоматического взвешивания активация данного режима отключает взвешивание, а его отключение – восстанавливает.

Предварительная стирка

Данная функция позволяет добавить фазу предварительной стирки перед основной для улучшения качества стирки.

При использовании предварительной стирки добавляйте моющее средство в отделение для предварительной стирки в кювете для моющих средств.

Дополнительно полоскание

Данная функция позволяет добавить к программе дополнительное время полоскания.

Интенсивная 

Данная функция увеличивает продолжительность и повышает интенсивность процесса стирки.

4+5. Отсрочка 

Функция отложенного старта позволяет запланировать стирку в удобное для вас время.

После выбора программы и функций установите время отложенного старта. Нажмите и удерживайте кнопки «Температура» и «Отжим» одновременно для активации функции отложенного старта, а затем нажимайте кнопку «Температура», чтобы уменьшить время отсрочки, а кнопку «Отжим», чтобы увеличить время отсрочки. Каждое нажатие изменяет время на 1 час. Максимальное время, которое можно выбрать, – 24 часа.

Время завершения отложенного старта – это время окончания программы, которое включает в себя полное время ее работы. Поэтому время отложенного старта должно превышать длительность программы. После выбора времени нажмите кнопку «Старт/Стоп», чтобы запустить процесс отложенного старта.

Когда процесс отложенного старта активен, индикатор функции  на дисплее горит, либо мигает.

После завершения процесса отложенного старта соответствующий индикатор гаснет.

Если функция отложенного старта была выбрана до начала программы, ее можно отменить, выбрав другую программу или нажав соответствующую кнопку функции.

После запуска программы для отмены функции отложенного старта необходимо выключить прибор и перезапустить его.

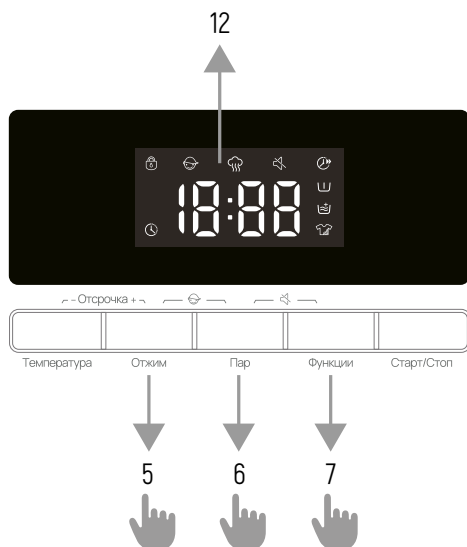

5+6. Блокировка от детей

Для предотвращения случайного запуска стиральной машины детьми и обеспечения их безопасности данный прибор оснащен функцией блокировки от детей.

Нажмите и удерживайте кнопки «Отжим» и «Пар» одновременно, и индикатор  будет мигать в течение нескольких секунд, что указывает на активацию функции блокировки от детей. Та же операция используется для отключения блокировки.

После активации функции блокировки все кнопки, кроме ручки питания, заблокированы. После завершения программы функция блокировки от детей автоматически отключается.

6+7. Без звука

Данная функция блокирует все звуки, кроме сигнала тревоги, и снижает уровень шума. Когда прибор находится в режиме ожидания, паузы или работы, нажмите и удерживайте кнопки «Пар» и «Функции» одновременно в течение нескольких секунд. Индикатор  загорится на дисплее, это означает что функция беззвучного режима активирована. Та же операция используется для отключения беззвучного режима, и все звуковые сигналы будут снова активны.

12. Дисплей

Данный дисплей отображает оставшееся время до завершения программы, время до начала отложенного старта, а также коды неисправностей.

Описание индикаторов



Индикатор блокировки дверцы. Когда данный индикатор горит, дверца прибора заблокирована. Не пытайтесь принудительно открыть дверцу во избежание получения травм

ТАБЛИЦА ФУНКЦИЙ

Программы	Температура	Отжим	Пар	Ускоренная стирка	Предв. стирка	Дополнительное полоскание	Интенсивная	Отсрочка	Блокировка от детей	Без звука
ECO 40-60	-	●	-	-	-	-	-	●	●	●
Хлопок	●	●	●	●	●	●	●	●	●	●
Синтетика	●	●	●	●	●	●	●	●	●	●
Смешанные ткани	●	●	-	●	●	●	●	●	●	●
Быстрая 49'	●	●	-	●	●	●	-	●	●	●
Экспресс 15'	●	●	-	-	-	●	-	●	●	●
Полоскание+Отжим	-	●	-	-	-	●	-	●	●	●
Отжим	-	●	-	-	-	-	-	●	●	●
Очистка барабана	-	-	-	-	-	-	-	●	●	●
Хлопок 20°C	-	●	-	-	●	●	●	●	●	●
Деликатная	●	●	-	-	-	●	-	●	●	●
Пуховики	●	●	-	-	-	●	-	●	●	●
Спортивная одежда	●	●	-	-	●	●	●	●	●	●
Детская одежда	●	●	○	-	●	●	●	●	●	●
Антиаллергия	-	●	○	-	●	●	●	●	●	●



- Дополнительная функция
- Невозможно выбрать
- Функция, которую нельзя отключить

ЗАПУСК СТИРКИ

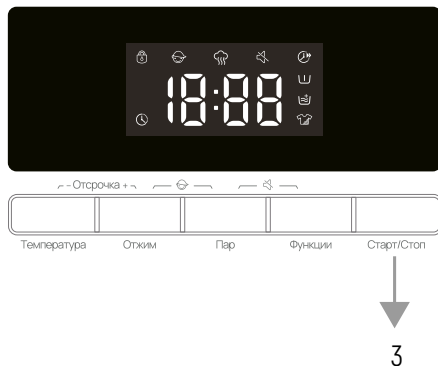
Выбрав программу и дополнительные функции и добавив моющее средство в кювету для моющих средств, нажмите кнопку «Старт/Стоп».



После нажатия кнопки «Старт/Стоп» изменение параметров программы становится недоступным, за исключением следующих функций: включение/выключение блокировки от детей, включение/выключение звукового сигнала и регулировка уровня воды (при наличии данной опции).

При запуске программы, если на дисплее отображается ----, это означает, что происходит взвешивание белья. После начала стирки индикатор  будет гореть на дисплее. По завершении программы индикатор погаснет. Если во время работы программы нажать кнопку «Старт/Стоп» и будут соблюдены условия для открытия дверцы, индикатор  также погаснет.

Если индикатор не гаснет, это означает, что дверца не может быть открыта. В этом случае не пытайтесь принудительно открыть дверцу.

 При приостановке программы время на дисплее начинает мигать. Убедитесь, что дверца плотно закрыта, затем нажмите кнопку «Старт/Стоп» для возобновления работы программы.

ЗАВЕРШЕНИЕ СТИРКИ

По завершении цикла стирки прибор издаст звуковой сигнал, и на дисплее загорится индикатор «End». Прибор автоматически выключится через некоторое время, если вы не выполните никаких действий.

1. Откройте дверцу стиральной машины.
2. Достаньте белье из барабана.

3. Закройте дверцу!
4. Перекройте кран подачи воды.
5. Выньте вилку шнура питания из розетки.

🔊 ПРИМЕЧАНИЕ

В некоторых программах осуществляется автоматическое определение веса загрузки перед началом стирки, после чего продолжительность программы корректируется автоматически.

ПРЕРЫВАНИЕ И ИЗМЕНЕНИЕ ПРОГРАММЫ

ПРЕРЫВАНИЕ ПРОГРАММЫ

Чтобы прервать или отменить программу во время ее выполнения, необходимо выключить питание прибора.

ИЗМЕНЕНИЕ ПРОГРАММЫ СТИРКИ

Если вы хотите изменить программу во время ее выполнения, сначала необходимо выключить питание прибора. После повторного включения питания заново выберите программу и дополнительные функции, а затем нажмите кнопку «Старт/Стоп», чтобы начать работу.

ОСТАНОВКА ПРОГРАММЫ

Вы можете нажать кнопку «Старт/Стоп» для приостановки программы в любое время во время ее работы. Если выполнены следующие условия, блокировка двери отключается, и дверь прибора можно открыть:

1. Температура в барабане должна быть безопасной.
2. Уровень воды в барабане должен быть ниже определенного значения.

Для возобновления программы сначала закройте дверь, а затем нажмите кнопку «Старт/Стоп».

Программа стирки: приостанавливается и возобновляется с момента остановки.

Программа отжима: при остановке и повторном запуске программа начнется с начала цикла отжима.

ДОБАВЛЕНИЕ ОДЕЖДЫ

Если необходимо добавить белье во время работы программы, убедитесь, что уровень воды и температура в приборе безопасны, затем нажмите кнопку «Старт/Стоп» для приостановки программы. При этом оставшееся время программы на дисплее начнет мигать, а индикатор блокировки дверцы погаснет (в некоторых моделях будет гореть индикатор «Добавление белья» ) , после чего можно открыть дверцу для добавления белья. Если индикатор блокировки дверцы не гаснет, условия для открытия не выполнены, и добавление белья невозможно.

 Если во время стирки добавить слишком много белья и воды окажется недостаточно, эффективность стирки снизится, так как прибор рассчитывает объем подачи воды на основе исходного веса белья. Недостаток воды также может привести к повреждению вещей (из-за трения), а время стирки увеличится.

ОШИБКИ

При возникновении неисправности работа программы будет прервана.

В этом случае (см. раздел РУКОВОДСТВО ПО УСТРАНЕНИЮ НЕПОЛАДКОВ) прибор подаст звуковой и световой сигнал, а на дисплее отобразится код ошибки (FXX).

СБОЙ ПОДАЧИ ЭЛЕКТРОЭНЕРГИИ

В случае сбоя в подаче электроэнергии (отключения питания) программа стирки прерывается. При возобновлении подачи электроэнергии программа возобновляется на том этапе, на котором она была прервана.

 Если после отключения электроэнергии в стиральной машине остается вода, необходимо сначала сливать ее вручную через фильтр насоса, прежде чем открывать дверцу.

ОЧИСТКА И ОБСЛУЖИВАНИЕ

⚠ Перед чисткой отключите стиральную машину от сети электропитания.

💡 Детям запрещено осуществлять работы по обслуживанию и чистке стиральной машины без присмотра взрослых!

ОЧИСТКА КЮВЕТЫ ДЛЯ МОЮЩИХ СРЕДСТВ

Регулярно очищайте кювету моющих средств.

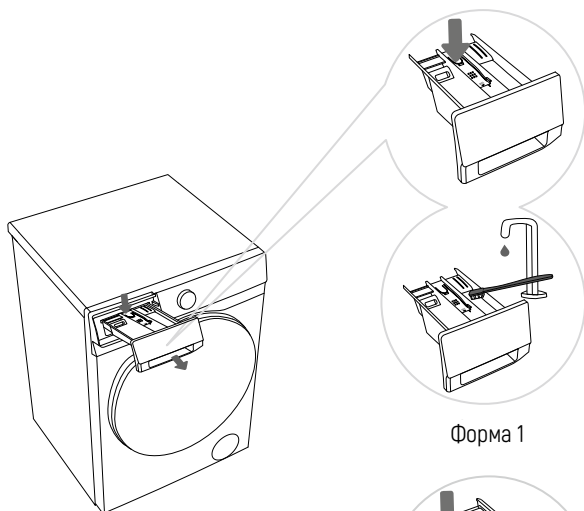

1. Чтобы извлечь кювету для моющих средств из корпуса, нажмите на небольшой язычок.

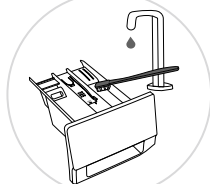

Форма 1

2. Очистите кювету для моющих средств под проточной водой с помощью щетки и вытрите его насухо. Также удалите остатки моющего средства из нижней части корпуса. Извлеките отсек для кондиционера.

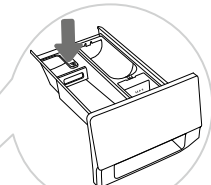
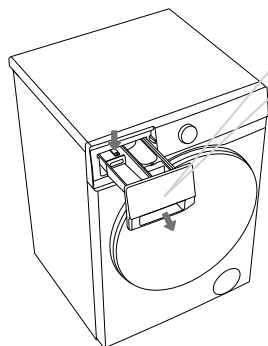

Промойте все детали под проточной водой, вставьте отсек для кондиционера лоток моющих средств и снова вставьте кювету в прибор.

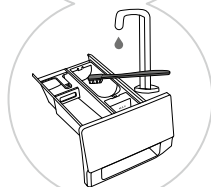

Форма 2

💡 Не мойте кювету в посудомоечной машине.

ОЧИСТКА ШЛАНГА ПОДАЧИ ВОДЫ, КОРПУСА КЮВЕТЫ ДЛЯ МОЮЩИХ СРЕДСТВ И УПЛОТНИТЕЛЯ ДВЕРЦЫ

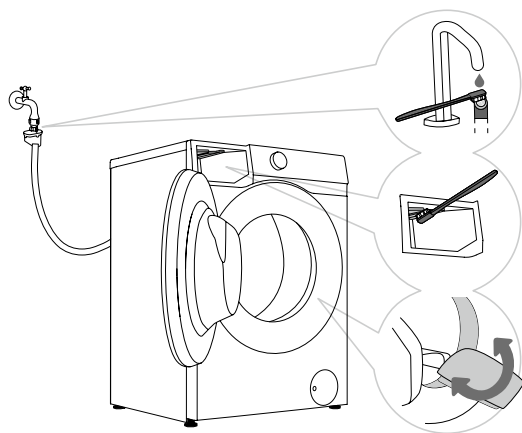

1. Регулярно промывайте сетчатый фильтр под проточной водой.

2. Пожалуйста, используйте щетку для очистки внешнего отделения кюветы для моющих средств, особенно отверстия на верхней части внешнего отделения в кюветы.

3. После каждой стирки протирайте резиновый уплотнитель двери для продления срока его службы. После стирки оставляйте дверцу прибора слегка приоткрытой для испарения влаги, а затем закрывайте ее, чтобы предотвратить образование плесени на уплотнителе.

РЕГУЛЯРНО ОЧИЩАЙТЕ СЕТЧАТЫЙ ФИЛЬТР ШЛАНГА ПОДАЧИ ВОДЫ

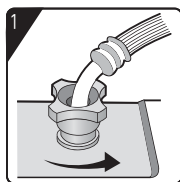

1. Закройте кран и открутите резьбовое соединение шланга и крана.

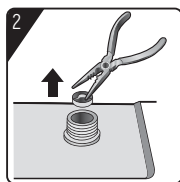

2. С помощью плоскогубцев снимите сетчатый фильтр со штуцера стиральной машины.

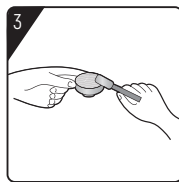

3. Очистите фильтр.

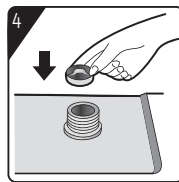

4. Установите на место сетчатый фильтр и снова прикрутите впускной шланг.

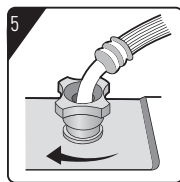

5. Откройте кран и убедитесь, что соединения полностью герметичны.

Фильтр собирает известь или любой осадок, который может содержаться в воде, поступающей в прибор.

Рекомендуется очищать фильтр раз в полгода или чаще, особенно если вода очень жесткая и имеет следы накипи.

ОЧИСТКА ФИЛЬТРА НАСОСА

 Во время чистки может пролиться некоторое количество воды. Поэтому рекомендуется положить на пол впитывающую ткань.

Убедитесь, что вода остыла, прежде чем слить ее из прибора.

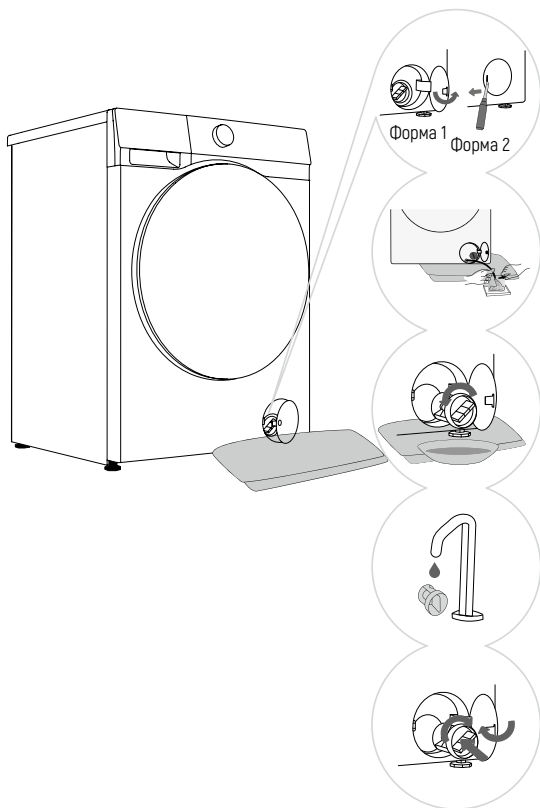

1. Форма 1: Нажмите на крышку дверцы, и она автоматически откроется.

Форма 2: Откройте крышку фильтра насоса с помощью подходящего инструмента.

Форма зависит от модели.

2. Подложите полотенце под крышку фильтра.

Если стиральная машина оснащена трубкой аварийного слива, вытащите трубку аварийного слива из стиральной машины. Поместите конец трубки аварийного слива в емкость. Если у стиральной машины нет трубки аварийного слива, поставьте емкость под фильтр насоса. Форма зависит от модели.

3. Медленно поверните фильтр насоса против часовой стрелки. Вытащите и извлеките фильтр насоса.

4. Промойте фильтр насоса под проточной водой.

5. Установите фильтр насоса обратно, как показано на рисунке, и закрепите его, повернув по часовой стрелке. Для обеспечения герметичности поверхность прокладки фильтра должна быть сухой.

 Фильтр насоса необходимо своевременно очищать, особенно после стирки очень ворсистого, шерстяного или очень старого белья.

 Также проводите очистку фильтра насоса, если прибор не может запустить цикл отжима или если насос засорится (пуговицы, монеты, заколки или зажимы для волос и т.д.).

 Не открывайте фильтр насоса во время работы прибора. Не используйте прибор до тех пор, пока фильтр насоса не будет надежно закреплен во избежание протечек или неисправностей.

ОЧИСТКА СТИРАЛЬНОЙ МАШИНЫ СНАРУЖИ

⚠️ Перед очисткой всегда отключайте стиральную машину от электрической сети.

Очистите внешнюю поверхность стиральной машины и дисплей с помощью мягкой влажной хлопчатобумажной ткани и воды. Затем протрите прибор мягкой сухой тканью.

⚠️ Не используйте растворители, абразивные чистящие средства или чистящие средства, которые могут повредить прибор (пожалуйста, соблюдайте рекомендации и предупреждения, предоставленные производителем чистящего средства).

При необходимости протрите дверцу прибора влажной тканью, а затем вытрите сухой мягкой тканью.

💡 Не очищайте стиральную машину напором воды!

РУКОВОДСТВО ПО УСТРАНЕНИЮ НЕПОЛАДОК

Прибор оснащен рядом автоматических функций безопасности для обнаружения неисправностей и своевременного принятия эффективных мер безопасности.

Эти неисправности обычно незначительны и могут быть быстро устранены.

Если прибор не может работать нормально, пожалуйста, следуйте инструкциям в приведенной таблице для принятия соответствующих мер.

Если рекомендованные методы устранения неполадок не решают проблему, пожалуйста, обратитесь в службу послепродажного обслуживания.

Пользователь несет всю ответственность за любые последствия, возникшие в результате ремонта, проведенного самостоятельно или неуполномоченным персоналом.

Неисправность	Рекомендуемые меры
Прибор не запускается	<ul style="list-style-type: none"> <input checked="" type="checkbox"/> Проверьте, подключен ли шнур питания к розетке и исправна ли розетка (протестируйте ее с другим прибором) <input checked="" type="checkbox"/> Проверьте, плотно ли закрыта дверца <input checked="" type="checkbox"/> Проверьте, нажата ли кнопка «Старт/Стоп»
Прибор останавливается во время работы	<ul style="list-style-type: none"> <input checked="" type="checkbox"/> Проверьте, плотно ли закрыта дверца. Закройте дверцу и нажмите кнопку «Старт/Стоп» <input checked="" type="checkbox"/> Проверьте, не образовалось ли избыточное количество пены <input checked="" type="checkbox"/> Прибор может приостановить программу для удаления пены <input checked="" type="checkbox"/> После завершения процесса удаления пены прибор автоматически возобновит работу <input checked="" type="checkbox"/> Проверьте, не сработала ли защитная блокировка

Неисправность	Рекомендуемые меры
<p>Отображаемое время в начале программы увеличивается или уменьшается</p>	<p>Это адаптивная корректировка работы прибора в зависимости от факторов, влияющих на время стирки. Основные факторы:</p> <ul style="list-style-type: none"> <input checked="" type="checkbox"/> Избыточное пенообразование <input checked="" type="checkbox"/> Дисбаланс, вызванный крупными вещами <input checked="" type="checkbox"/> Увеличение времени нагрева из-за низкой температуры подаваемой воды <p>В результате этих факторов отображаемое оставшееся время пересчитывается и обновляется (если прибор корректирует дисбаланс, время на дисплее остается неизменным). Кроме того, прибор определяет загрузку во время подачи воды и соответствующим образом регулирует время программы</p>
<p>Остатки моющего средства или других добавок в кювете для моющих средств после стирки</p>	<ul style="list-style-type: none"> <input checked="" type="checkbox"/> Проверьте, правильно ли установлена и очищена кювета для моющих средств <input checked="" type="checkbox"/> Проверьте, нормальное ли давление воды и не загрязнен ли фильтр (см. главу «ОЧИСТКА И ОБСЛУЖИВАНИЕ»)
<p>Неприятный запах в приборе</p>	<ul style="list-style-type: none"> <input checked="" type="checkbox"/> Запах может быть вызван резиновыми материалами внутри прибора. Это запах резины, который исчезает после нескольких использований
<p>Ненормальный звук/шум во время стирки</p>	<ul style="list-style-type: none"> <input checked="" type="checkbox"/> В барабан могли попасть посторонние предметы, такие как ключи, монеты или булавки. Остановите прибор и проверьте барабан на наличие посторонних предметов. Если шум сохраняется после перезапуска, обратитесь в службу послепродажного обслуживания. Белье может быть неравномерно распределено в барабане <input checked="" type="checkbox"/> Приостановите программу, разблокируйте дверь и перераспределите белье
<p>Сильная вибрация во время отжима</p>	<ul style="list-style-type: none"> <input checked="" type="checkbox"/> Проверьте, стоит ли прибор ровно и плотно ли все четыре ножки прилегают к полу. Проверьте, удалены ли транспортировочные болты <input checked="" type="checkbox"/> Транспортировочные болты должны быть удалены перед использованием прибора <input checked="" type="checkbox"/> Проверьте, удалены ли все пенопластовые поддерживающие элементы из нижней части прибора
<p>Плохой эффект отжима</p>	<p>Прибор оснащен системой обнаружения и коррекции дисбаланса. После обнаружения дисбаланса, вызванного тяжелым бельем (например, банными халатами), и нескольких попыток отжима система автоматически снижает скорость отжима или даже останавливает процесс отжима для защиты прибора</p> <ul style="list-style-type: none"> <input checked="" type="checkbox"/> Если белье остается очень влажным после отжима, извлеките белье из барабана, встряхните его и затем снова выберите программу отжима. Избыточное пенообразование может ухудшить эффект отжима <input checked="" type="checkbox"/> Убедитесь, что вы используете соответствующее количество низкопенного моющего средства. Проверьте, установлена ли скорость отжима на «0» или «без отжима»

Неисправность	Рекомендуемые меры
Протечка воды	<p>Протечка из шланга подачи воды</p> <ul style="list-style-type: none"> ☑ Проверьте соединение между краном и шлангом подачи воды на наличие протечек. Если есть протечка, обмотайте конец крана уплотнительной лентой или замените кран. Рекомендуется проверить герметичность соединения между шлангом подачи воды и впускным клапаном. Затяните соединение, чтобы устранить протечку <p>Протечка из сливного шланга</p> <ul style="list-style-type: none"> ☑ Для моделей с верхним сливом зажимы сливного шланга не должны удаляться, так как это приведет к непрерывному сливу воды <p>Протечка из кюветы для моющих средств</p> <ul style="list-style-type: none"> ☑ Кювета для моющих средств закрыта неплотно. Плотно закройте кювету <p>Протечка из уплотнителя двери</p> <ul style="list-style-type: none"> ☑ Проверьте уплотнитель двери на наличие посторонних предметов и при необходимости очистите его
Мятое белье	<ul style="list-style-type: none"> ☑ Белье не было своевременно извлечено из барабана. После завершения цикла стирки сразу же извлекайте белье из барабана ☑ Перегрузка прибора. Барабан не должен быть полностью заполнен бельем, а дверца должна закрываться без усилий ☑ Слишком высокая скорость отжима. Установите подходящую скорость отжима для типа белья

 Гарантия не покрывает неисправности или повреждения, вызванные внешними факторами (удар молнии, сбой в электросети, стихийные бедствия и т.д.).

КОДЫ ОШИБОК И УСТРАНЕНИЕ НЕИСПРАВНОСТЕЙ

Если прибор не работает нормально, а на дисплее отображаются следующие коды, это может не указывать на неисправность. Обратитесь к содержанию «КОДЫ ОШИБОК» для выполнения соответствующих действий

Код ошибки	Описание	Способ устранения
F01	Неисправность системы подачи воды	<p>Проверьте следующее:</p> <ul style="list-style-type: none"> <input checked="" type="checkbox"/> Открыт ли кран подачи воды и не слишком ли низкое давление? <input checked="" type="checkbox"/> Не пережат ли шланг подачи воды? <input checked="" type="checkbox"/> Не засорился ли фильтр в шланге подачи воды? <input checked="" type="checkbox"/> Не замерзла ли вода в шланге? <p>После решения проблема нажмите кнопку «Старт/Стоп», чтобы продолжить работу с прибором</p>
F03	Неисправность дренажа	<p>Проверьте следующее:</p> <ul style="list-style-type: none"> <input checked="" type="checkbox"/> Не пережат ли шланг, течет ли по нему вода? <input checked="" type="checkbox"/> Не засорился ли фильтр в шланге подачи воды? <input checked="" type="checkbox"/> Не замерзла ли вода в шланге? <p>После решения проблема нажмите кнопку «Старт/Стоп», чтобы продолжить работу с прибором</p>
F24	Перелив	<p>Приостановите программу и перезапустите ее.</p> <p>Если перелив продолжается, закройте водопроводный кран и обратитесь в сервисный центр</p>
F13	Ошибка при блокировке двери	<p>Дверь закрыта, но не блокируется.</p> <p>Выключите и снова включите прибор. Затем перезапустите программу стирки. Если неисправность сохраняется, обратитесь к специалисту по обслуживанию</p>
F14	Неисправность разблокировки двери	<p>Дверца закрыта, но ее невозможно заблокировать.</p> <p>Выключите стиральную машину. Включите ее снова и запустите программу стирки. Если ошибка повторяется, вызовите специалиста</p>
Другое	Неисправность электронного модуля	<p>Выключите прибор и снова включите. Перезапустите программу стирки.</p> <p>Если неисправность сохраняется, обратитесь в сервисный центр</p>
Unb	Сигнал тревоги о нарушении баланса	<p>Проблему дисбаланса можно решить следующими способами:</p> <ul style="list-style-type: none"> <input checked="" type="checkbox"/> Белье наматалось <p>Нажмите и удерживайте кнопку питания в течение 2 секунд, чтобы выключить стиральную машину, откройте дверцу, встряхните белье и положите его обратно в стиральную машину, затем выберите программу отжима</p> <ul style="list-style-type: none"> <input checked="" type="checkbox"/> Слишком мало белья <p>Нажмите и удерживайте кнопку питания в 2 секунд для выключения, откройте дверцу, положите одно или два полотенца, а затем выберите программу отжима</p>

РЕКОМЕНДАЦИИ ПО СТИРКЕ И ЭКОНОМИЧНОМУ ИСПОЛЬЗОВАНИЮ СТИРАЛЬНОЙ МАШИНЫ

- ☑ При первой стирке новых цветных вещей стирайте их отдельно.
- ☑ Стирайте сильно загрязненное белье в меньшем количестве, с большим количеством порошкообразного моющего средства или с предварительным циклом стирки.
- ☑ Используйте специальный пятновыводитель для трудновыводимых пятен перед стиркой. Рекомендуем обратиться к разделу «СОВЕТЫ ПО УДАЛЕНИЮ ПЯТЕН».
- ☑ Если вы часто стираете белье при низкой температуре и с использованием жидких моющих средств, могут появиться бактерии, которые могут вызвать неприятный запах в стиральной машине. Чтобы предотвратить появление такого запаха, рекомендуется время от времени запускать программу «Очистка барабана».
- ☑ Мы не рекомендуем стирать очень маленькие объемы белья, так как это приведет к чрезмерному потреблению энергии и снижению производительности стиральной машины. Разложите белье, прежде чем положить его в барабан. Используйте моющие средства только для машинной стирки.
- ☑ Добавляйте порошкообразные или жидкие моющие средства в соответствии с указаниями производителя, в зависимости от температуры стирки и выбранной программы стирки.
- ☑ При использовании высококонцентрированных моющих средств используйте специальные мерные стаканчики (входящие в комплект моющего средства) и добавляйте их непосредственно в барабан прибора.
- ☑ Если жесткость воды превышает 14°dH, необходимо использовать смягчитель воды. Гарантия не распространяется на повреждения водонагревателя, возникшие в результате неправильного использования смягчителей воды. Уточните информацию о жесткости воды в местной организации водоснабжения.
- ☑ Не рекомендуется использовать отбеливатели на основе хлора, так как они могут повредить водонагреватель. Если вы используете средство для удаления накипи, отбеливатель или краситель, используйте только тот, который подходит для использования в стиральной машине.
- ☑ Не используйте растворители или подобные химические вещества (например, растворитель краски, скипидар, бензин и т.д.)!
- ☑ Не добавляйте затвердевшие комочки порошкового моющего средства в дозатор для моющего средства, так как это может засорить систему водоснабжения внутри стиральной машины.
- ☑ При использовании вязких моющих средств рекомендуется разбавлять их водой, чтобы избежать засорения сливного отверстия лотка моющих средств.

- ☑ Жидкие моющие средства предназначены для программ стирки без цикла предварительной стирки.
- ☑ При более высокой скорости отжима в белье остается меньше остаточной влаги. В результате сушка в сушильной машине будет более экономичной и быстрой.

СОВЕТЫ ПО УДАЛЕНИЮ ПЯТЕН

Прежде чем использовать специальные пятновыводители, попробуйте применить к менее стойким пятнам народные средства, которые не наносят вреда окружающей среде.

Однако необходимо действовать быстро! Намочите пятно впитывающей губкой или бумажным полотенцем, затем промойте холодной (теплой) водой - но ни в коем случае не горячей!

ПЯТНО	ВЫВЕДЕНИЕ ПЯТЕН
Грязь	Когда пятно высохнет, сначала соскоблите его, а затем постирайте в стиральной машине. Если пятно сильно въевшееся, перед стиркой замочите его с помощью пятновыводителя на основе энзимов. Если пятно не стойкое, перед стиркой постирайте белье с жидким моющим средством или порошковым моющим средством и водой
Следы от дезодоранта	Перед стиркой в стиральной машине нанесите на белье жидкое моющее средство. Нанесите пятновыводители на все трудновыводимые пятна. В качестве альтернативы используйте для стирки кислородный отбеливатель
Чай	Замочите или прополощите белье в холодной воде и при необходимости добавьте пятновыводитель
Шоколад	Замочите или прополощите белье в теплой мыльной воде. Затем нанесите лимонный сок и прополощите
Чернила	Перед стиркой в стиральной машине нанесите на пятно пятновыводитель. Вы также можете использовать марганцовку. Выверните вещь наизнанку и подложите под пятно бумажное полотенце. Нанесите спирт на изнаночную сторону пятна. В конце процесса тщательно прополощите вещь
Фломастеры	Разведите немного крахмала в воде и нанесите его на пятно. Когда пятно высохнет, соскребите его щеткой; затем постирайте вещь в стиральной машине
Детское питание (моча, грязь, пятна от еды)	Перед стиркой в стиральной машине замочите пятно в теплой воде не менее чем на полчаса. Для более легкого удаления пятен добавьте пятновыводитель на основе энзимов
Трава	Перед стиркой в стиральной машине замочите белье в пятновыводителе на основе энзимов
Яйца	Замочите вещь в пятновыводителе на основе энзимов. Замочите в холодной воде не менее чем на 30 минут или на несколько часов, если пятна очень стойкие. Затем постирайте в стиральной машине

ПЯТНО	ВЫВЕДЕНИЕ ПЯТЕН
Кофе	Замочите вещь в соленой воде. Если пятно не свежее, замочите его в смеси глицерина, аммиака и спирта
Полироль для обуви	Нанесите на пятно растительное масло и прополощите
Кровь	Свежее пятно - прополощите вещь в прохладной воде и постирайте в стиральной машине. Засохшее пятно - смочите вещь в пятновыводителе на основе энзимов. Затем постирайте в стиральной машине. Если пятно не исчезло, попробуйте удалить его с помощью отбеливателя, подходящего для вашей одежды
Клей, жевательная резинка	Поместите вещь в обычный пакет и положите в морозильную камеру, пока пятно не засохнет и не затвердеет. Затем тупым ножом удалите его. Затем залейте пятно пятновыводителем для предварительной стирки и тщательно прополощите. Затем постирайте белье как обычно
Косметика	Используйте пятновыводитель для предварительной стирки, затем постирайте в стиральной машине
Масло	Перед стиркой в стиральной машине нанесите пятновыводитель на пятно. Затем прополощите горячей водой (настолько горячей, насколько позволяет ткань)
Молоко	Замочите вещь в пятновыводителе на основе энзимов. Замачивайте не менее 30 минут или несколько часов, если пятна очень стойкие. Затем постирайте в стиральной машине
Фруктовый сок	Нанесите на пятно раствор соли и воды. Оставьте на некоторое время, чтобы раствор подействовал, затем прополощите. Перед стиркой в стиральной машине можно нанести на пятно бикарбонат натрия, дистиллированный уксус или лимонный сок. Для старых пятен используйте глицерин. Через 20 минут прополощите белье в холодной воде, а затем постирайте его в стиральной машине
Вино	Замочите белье в холодной воде не менее чем на 30 минут. Также используйте пятновыводитель. Затем постирайте в стиральной машине
Воск	Положите вещь в морозильную камеру, пока воск не затвердеет. Затем соскоблите его. Удалите остатки воска, положив на пятно бумажное полотенце, а затем нагрейте его утюгом, пока бумага не впитает воск
Пот	Перед стиркой в стиральной машине тщательно втирайте жидкое моющее средство в пятно
Жевательная резинка	Положите вещь в морозильную камеру, пока жевательная резинка не затвердеет. Затем соскребите ее. После чего постирайте в стиральной машине

УТИЛИЗАЦИЯ

Упаковка изготавливается из экологически чистых материалов, которые могут быть переработаны, утилизированы без ущерба для окружающей среды. Для этого упаковочные материалы маркируются соответствующим образом.



Символ на изделии или его упаковке указывает на то, что изделие не следует рассматривать как обычный бытовой мусор. Отнесите изделие в авторизованный центр сбора отходов электрического и электронного оборудования.

При утилизации стиральной машины по окончании срока службы отрежьте шнур питания, сломайте дверной замок и плату выключателя, чтобы предотвратить блокировку или защелкивание дверцы (для безопасности детей).

Данный прибор маркирован в соответствии с Европейской директивой (WEEE).

Правильная утилизация изделия поможет предотвратить негативные последствия для окружающей среды и здоровья людей, которые могут возникнуть в случае неправильной утилизации. Для получения подробной информации о вывозе и переработке изделия обратитесь в соответствующий муниципальный орган, отвечающий за утилизацию отходов, в службу утилизации отходов или в магазин, где вы приобрели изделие.

ТАБЛИЦА ПОТРЕБЛЕНИЯ

ИНСТРУКЦИИ ПО ПРОГРАММЕ

1. Стандартные программы стирки хлопка 60°C и 40°C, именуемые «стандартная программа стирки хлопка 60°C» и «стандартная программа стирки хлопка 40°C» подходят для стирки среднезагрязненного хлопкового белья и являются наиболее эффективными программами с точки зрения комбинированного потребления энергии и воды для стирки, кроме того, фактическая температура воды может отличаться от заявленной температуры цикла.

2. Программа тестирования производительности: Хлопок + 40°C/60°C + 1200 об/мин + удерживайте кнопку «Функции» в течение 5 секунд.

3. Потребляемая мощность в выключенном режиме составляет 0,49 Вт.

4. Тип моющих средств, подходящих для различных температур стирки.



5. Информация о стандартных программах:

	Хлопок 40°C (1/2 загрузка)	Хлопок 60°C (1/2 загрузка)	Хлопок 60°C
Продолжительность основной стирки (мин)	150	150	185
Продолжительность программы (мин)	200	200	250
Потребление энергии (кВтч)	0.67	0.67	0.94
Расход воды Основная стирка (л)	15.0	15.0	23.0
Общее потребление воды (л)	40.0	40.0	52.0
Остаточное содержание влаги (%)	53	53	53

 Максимальная или номинальная загрузка относится к белью, изготовленному в соответствии со стандартом IEC 60456.

 Из-за отклонений, связанных с типом и количеством белья, отжимом, колебаниями напряжения питания, а также температурой и влажностью окружающей среды, продолжительность программы и потребляемая мощность, измеренные конечным пользователем, могут отличаться от указанных в таблице.

Мы оставляем за собой право на любые изменения и неточности в руководстве по эксплуатации.

 ПРЕДУПРЕЖДЕНИЕ	<p>Прибор не предназначен для использования лицами (включая детей) с пониженными физическими, сенсорными или умственными способностями или при отсутствии у них жизненного опыта или знаний, если они не находятся под присмотром или не проинструктированы об использовании прибора лицом, ответственным за их безопасность. Дети должны находиться под присмотром во избежание игр с прибором</p>
	<p>При повреждении шнура питания его замену, во избежание опасности, должны производить изготовитель, сервисная служба или подобный квалифицированный персонал</p>
	<p>Недопустимо возникновение факельного пламени под воздухоочистителем (для вытяжек)</p>
 ВНИМАНИЕ!	<p>Детали прибора могут нагреваться во время работы</p>
<p>Условия хранения продукции по ГОСТу 15150-69, в помещениях с естественной вентиляцией при температуре воздуха от минус 50°C до плюс 40°C, относительной влажности не более 75%</p>	

Обратите Ваше внимание!

Также неисправностями Изделия не являются:

Стиральная машина	<p>Изменение цвета материалов изделия в процессе эксплуатации</p>
	<p>Остаточное незначительное количество воды в складках манжеты люка после завершения стирки</p>
	<p>Незначительная вибрация и подрагивание машины при работе на высоких оборотах отжима</p>
	<p>Высокочастотный шум ремня привода при работе изделия на режиме отжима</p>
	<p>Незначительные технические запахи в новом изделии в начальный период эксплуатации</p>

ОПРЕДЕЛЕНИЕ ДАТЫ ПРОИЗВОДСТВА ТОВАРА ПО СЕРИЙНОМУ НОМЕРУ

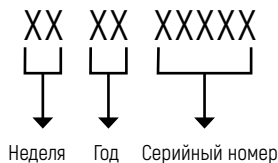

ИЗГОТОВИТЕЛЬ:

Эм энд Джи Хаусгерате ГмбХт
Потсдамер стр, 92 10785 Берлин

ЛИЦО, УПОЛНОМОЧЕННОЕ ИЗГОТОВИТЕЛЕМ:

ООО «Эм-Джи Русланд» 141400
г. Химки, ул. Бутаково, д. 4
info@monsherrus.ru

Фирма-производитель оставляет за собой право на внесение изменений в конструкцию, комплектацию и дизайн приборов.

Сделано в КНР, Завод-изготовитель: Hisense Refrigerator Co., Ltd



УСЛОВИЯ ГАРАНТИЙНОГО ОБСЛУЖИВАНИЯ

Внимательно ознакомьтесь с условиями гарантийного обслуживания.

Изготовитель оставляет за собой право вносить изменения в конструкцию, комплектацию или технологию изготовления, таковые изменения не влекут обязательств по изменению или улучшению ранее выпущенных изделий. Указанные изменения могут быть произведены без предварительного уведомления.

Изготовителем техники марки «Monsher» установлен срок службы 7 (семь) лет на крупную бытовую технику: газовые и комбинированные плиты, духовые шкафы, электрические и газовые варочные поверхности, холодильное оборудование, стиральные машины, сушильные барабаны, посудомоечные машины, пароварки, кухонные вытяжки), при соблюдении правил эксплуатации и применении ее в бытовых целях.

Данные сроки исчисляются с даты изготовления изделия.

Правила безопасного и эффективного использования изложены в Инструкции по эксплуатации. По истечении установленного срока службы изготовитель не несет ответственности за безопасность изделия.

На всю бытовую технику марки «Monsher» гарантийный срок составляет 24 (двадцать четыре) месяца. Гарантийный срок исчисляется со дня заключения договора купли-продажи при наличии кассового и/или товарно-кассового чека, при отсутствии документов о покупке согласно п.2 ст.19 ЗоЗПП гарантийный срок исчисляется с даты изготовления изделия.

Данная Гарантия действительна только на территории Российской Федерации, Республики Беларусь, Республики Казахстан. Гарантия распространяется только на официально поставленные изделия, сертифицированные для указанных стран, а также на оригинальные комплектующие и составные части данных изделий.

На территории других государств гарантийный срок устанавливается в соответствии с внутренним законодательством.

1. Данная гарантия распространяется только на изделия, используемые в личных, семейных или домашних целях, не связанных с предпринимательской деятельностью.

2. Гарантийный срок на комплектующие изделия (такие изделия, которые могут быть сняты с основного изделия без применения каких-либо инструментов, а именно, ящики, полки, решётки, корзины, насадки, трубки, шланги или другие подобные комплектующие) составляет 6 (шесть) месяцев с момента продажи основного изделия магазином.

3. Гарантийный срок на новые комплектующие и составные части, установленные в изделие, взамен вышедших из строя, при гарантийном ремонте, равен сроку гарантии на изделие и заканчивается одновременно с окончанием гарантийного срока изделия.

4. Гарантийный срок на элементы освещения, лампы составляет 15 дней с даты покупки прибора.

5. Гарантийный ремонт выполняется бесплатно авторизованным сервисным центром на дому у потребителя или в мастерской по усмотрению сервисного центра.

6. Прежде чем вызвать специалиста сервисного центра, внимательно прочитайте инструкцию по эксплуатации изделия. Если изделие исправно, то за сервисным центром остаётся право требовать от Потребителя возмещения стоимости сервисных мероприятий за ложный вызов.

7. Для осуществления технического обслуживания и ремонта изделия, потребителю необходимо обеспечить доступ сотруднику авторизованного сервисного центра к изделию (в том числе встраиваемому).

8. Претензии по качеству основного изделия, его комплектующих и составных частей принимаются при условии, что недостатки обнаружены в течение гарантийных сроков, установленных соответственно на основное изделие, его комплектующие и составные части. Претензии рассматриваются после только после предварительной проверки качества изделия представителем авторизованного сервисного центра.

9. Во избежание возможных недоразумений, сохраняйте в течении гарантийного срока изделия документы, прилагаемые при продаже (кассовый и/или товарный чек, инструкцию по эксплуатации).

10. Изготовитель не несет какой-либо ответственности за любой возможный ущерб, нанесенный потребителю, в случаях несоблюдения требований Изготовителя, указанных в данном гарантийном документе и инструкции по эксплуатации.

Изготовитель не несет гарантийные обязательства в следующих случаях:

1. При возникновении недостатков, вызванных несоблюдением прилагаемой к изделию инструкции по эксплуатации, неправильной установкой, хранением или транспортировкой изделия, небрежным обращением или плохим уходом, неправильным использованием, включая перегрузку.
2. Использования изделия для предпринимательской или профессиональной деятельности.
3. Не соблюдения потребителем правил подключения и монтажа изделия, установки дополнительных элементов на изделия, препятствующих доступу специалиста к прибору для проведения сервисных мероприятий.
4. На изделия, которые подвергались ремонту, разборке или конструктивным изменениям, которые повлекли отказ в работе изделия, неуполномоченными на то лицами или организациями не являющимися авторизованными сервисными центрами. Так же если удалены, не разборчивы или изменены заводские наклейки с указанием модели, продуктового и серийного номера изделия.
5. Повреждений техники или нарушений ее нормальной работы, которые вызваны не зависящими от производителя причинами, такими как нестабильность параметров элек-

тросети (установленных государственными стандартами ГОСТ 13109-97), явления природы и стихийные бедствия, пожар, домашние животные и насекомые, попадание внутрь изделия посторонних предметов, жидкостей, и другими подобными причинами.

6. Повреждения техники или нарушений ее нормальной работы, вызванных сверхнормативными отклонениями параметров электро-, газо-, или водоснабжения от номинальных значений.
7. Внешние и внутренние загрязнения, царапины, трещины, вмятины, потёртости и прочие механические повреждения, повреждения стеклянных деталей, включая разрушения, повреждения стеклокерамики, изменения цвета стеклокерамики в зонах конфорок, царапины, возникшие в процессе эксплуатации.
8. Использование посуды не соответствующего типа и размера, рекомендованного изготовителем согласно инструкции по эксплуатации.
9. На шумы и звуки работы электрооборудования индукционных и электрических плит, даже в выключенном состоянии, так же на шум пламени, издаваемый газовыми конфорками.
10. Повреждения деталей, которые произошли в результате естественного износа, включая расходные материалы, такие как : лампы, элементы питания, фильтры, монтажные и уплотнительные элементы, соединительные электрокабели, разъёмы, шланги, фильтры, антивозвратные клапаны, металлические и стеклянные противни, решетки, держатели противней и решеток, телескопические направляющие, тарелки, блюда, ручки и кнопки управления, решетки плит, составные части конфорок и дополнительных аксессуаров.
11. Образования на нагревательных элементах избыточного слоя накипи, при повышенной жесткости воды необходима обработка соответствующими составами.
12. Попадания во внутренние рабочие объёмы изделия посторонних предметов, мелких деталей одежды или остатков пищи.
13. Механических повреждений изделия потребителем (вмятины, царапины, трещины, сколы и т.д.)
14. Потери товарного вида изделия в следствие воздействия химических веществ.
15. Длительных термических воздействиях и других подобных повреждениях, возникших в процессе эксплуатации. Время приготовления пищи не должно превышать более 3 часов непрерывного включения конфорок.
16. На работы по установке, регулировке, чистке изделия, замене расходных материалов и прочий уход за изделием, оговорённый в инструкции по эксплуатации (периодическое обслуживание).
17. Движения хладагента внутри холодильника, морозильника, который может издавать кратковременные шумы (свист, звук перетекающей жидкости и т.д.), даже при отключенном компрессоре, что не является дефектом, так же не является дефектом потрескивание составных частей прибора в результате температурных деформаций. Характерные звуки включения компрессора и автоматики являются нормальными звуками при работе

электрооборудования прибора. Для холодильников, оборудованных устройством для приготовления льда (ледогенератором), при не использовании устройства для приготовления льда (ледогенератора) в течении 7 дней и более, обязательно требуется отключать функцию приготовления льда, освободить емкость от ранее приготовленного льда. Во избежание солнечного ультрафиолетового и температурного воздействия на корпус холодильника, место для установки холодильника должно быть защищено от прямого попадания солнечного света на прибор.

Установка и подключение крупной бытовой техники, включая встраиваемую бытовую технику

1. Для установки и подключения изделий производитель рекомендует Вам обратиться в авторизованные сервисные центры. Вы можете воспользоваться услугами любых других квалифицированных специалистов имеющих сертификат на оказание подобных услуг.
2. Перед установкой, использованием обязательно внимательно прочтите Инструкцию по эксплуатации.
3. Оплата работ по установке и подключению изделия происходит по прейскуранту сервисного центра.
4. Изготовитель не несёт какой-либо ответственности за любой ущерб, нанесенный имуществу граждан вследствие установки и подключения, не соответствующих требованиям, указанным в инструкции по эксплуатации и произведенных не уполномоченными на то лицами.
5. В случае нарушений требований Изготовителя по установке и подключению, ответственность за причиненный ущерб несет лицо или организация, проводившее работы по установке и подключению.
6. Газовая бытовая техника подключается только специалистом, имеющим лицензию и допуск на работы с газовым оборудованием. Гарантийное и сервисное обслуживание осуществляется только при наличии отметки в паспорте изделия о подключении или документа уполномоченной организации о подключении газового оборудования.
7. Изделия, имеющие трехконтактную сетевую вилку, обязательно должно быть заземлено.
8. По всем вопросам технического обслуживания и приобретения оригинальных расходных материалов и аксессуаров Вы можете обращаться в авторизованные сервисные центры, информация по сервисному обслуживанию изделий «Monsher» указана на сайте изготовителя: www.monsherrus.ru

*Monsher***СЕРВИСНАЯ КНИЖКА****МОДЕЛЬ****ТИП ИЗДЕЛИЯ****СЕРИЙНЫЙ НОМЕР****ДАТА ПРОДАЖИ**М.П.
продавца**Уважаемый Покупатель !**

Благодарим Вас за выбор продукции компании Monsher.

Настоящим, компания Monsher подтверждает, что приобретённая Вами техника изготовлена из высококачественных материалов при повышенном контроле качества продукции и отвечает всем техническим и экологическим критериям, предъявляемым к домашней бытовой технике.

Данный товар сертифицирован на территории Российской Федерации.

Производитель обязуется обеспечить бесплатный гарантийный ремонт в течение всего гарантийного срока.

Требования потребителя, соответствующие Законодательству РФ, могут быть предъявлены в течение 24 месяцев с Даты продажи изделия при условии, что недостатки в продукции не возникли вследствие нарушения покупателем правил пользования, транспортировки, хранения и иных действий пользователя или третьих лиц или обстоятельств непреодолимой силы (пожар, природная катастрофа и т.д.).

Гарантийное обслуживание осуществляется в уполномоченных Monsher авторизованных сервисных центрах. Ответственность за качество, сроки ремонта несут уполномоченные сервисные центры. Неисправные детали и узлы техники в гарантийный период заменяются потребителю на новые безвозмездно.

Телефон горячей линии Monsher:**8 (800) 775-87-29** (звонки для всех регионов РФ бесплатные)

Часы работы горячей линии:

понедельник-пятница с 9-00 до 18-00 без перерыва

Полный список авторизованных сервисных центров Monsher Вы можете найти на официальном сайте www.monsherrus.ru**СВЕДЕНИЯ О РЕМОНТАХ**

Ремонт №1

Дата обращения	Дата ремонта	Неисправность	Выполненная работа	Запасная часть

Ремонт №2

Дата обращения	Дата ремонта	Неисправность	Выполненная работа	Запасная часть

Ремонт №3

Дата обращения	Дата ремонта	Неисправность	Выполненная работа	Запасная часть

Monsher

ГАРАНТИЙНЫЙ СЕРТИФИКАТ

Обратите особое внимание!

Все условия гарантии регулируются действующим Законодательством РФ.

Гарантийные обязательства не распространяются на технику с неисправностями, возникшими вследствие нарушения технологических требований, описанных в Инструкции по эксплуатации, в том числе:

- нестабильности параметров электросети, установленных ГОСТ 13109-87, а также нестабильности уровня давления газа, согласно ГОСТ Р50696-2006;
- нестабильности водопроводной сети, установленных СНиП 2.04.02-84;
- на технику, используемую от целей, отличных от бытового пользования, а также технику, установленную в организациях любого типа собственности;
- при наличии следов механических повреждений (трещины, сколы, царапины и пр.), связанных с причиной обращения;
- при наличии следов несанкционированного вскрытия или неквалифицированного ремонта третьими лицами (за исключением особых случаев, предусмотренных действующим Законодательством РФ);
- при несоответствии данных о технике в Сервисной книжке и на оригинальной наклейке (шильде) на изделии;
- при неправильном подключении изделия, попадании внутрь изделия посторонних предметов, мелких деталей и фрагментов одежды или остатков пищи;
- при попадании на внутренние узлы и детали изделия посторонних жидкостей, насекомых или при наличии следов их жизнедеятельности;
- вследствие образования на элементах изделия избыточного слоя накипи или иных отложений, вызванных повышенной жесткостью воды;
- при обнаружении воздействия на внутренние и внешние элементы изделия агрессивных химических веществ, а также термического воздействия ;
- в случае, если изделие на момент визита уполномоченной сервисной службы Monsher было в технически исправном состоянии

Monsher

#1

Модель изделия _____

Серийный № _____

Дата продажи _____

М.П.
продавца

Monsher

#2

Модель изделия _____

Серийный № _____

Дата продажи _____

М.П.
продавца

Monsher

#3

Модель изделия _____

Серийный № _____

Дата продажи _____

М.П.
продавца

Товар получен без повреждений, претензий к внешнему виду и комплектности не имею

(Фамилия, имя и подпись Потребителя)

С условиями гарантийных обязательств Monsher ознакомлен и согласен. Полная, необходимая, достоверная информация о Товаре, Изготовителе, Продавце мною получена

(Фамилия, имя и подпись Потребителя)

СВЕДЕНИЯ ОБ УСТАНОВКЕ

Заполняется лицом, осуществившем подключение (Установку)

Дата подключения (установки)	Фамилия, Имя специалиста, проводившего подключение	Наименование организации, выполнившей подключение	Подпись специалиста, проводившего подключение

Внимание: Monsher настоятельно рекомендует доверять подключение (установку) приобретённого Товара специалистам Авторизованного сервисного центра. При подключении изделия через АСЦ, гарантийный срок исчисляется с Даты подключения (установки) изделия, но не более 3 месяцев с даты продажи. Оплата работ по подключению и настройке изделия осуществляется на основании прейскуранта платных услуг организации, осуществляющей подключение. Изготовитель не несёт ответственности за ущерб имуществу и здоровью граждан, возникший в связи с некачественным подключением изделия третьими лицами. В случае возникновения поломки изделия вследствие описанных выше причин, ответственность за причинённый ущерб потребителю, а также за восстановление работоспособности изделия, несёт лицо, осуществлявшее подключение. Газовые варочные панели и духовки могут быть установлены только сертифицированным специалистом, имеющим соответствующий допуск на установку и проведение работ по газовому оборудованию. Гарантийное обслуживание осуществляется только при наличии отметки Организации, уполномоченной на проведение такого рода работ.

Monsher

#1

Сервис-центр _____

Инженер, Ф.И.О.,
подпись _____

Дата ремонта _____

М.П.
сервис-центра

Monsher

#2

Сервис-центр _____

Инженер, Ф.И.О.,
подпись _____

Дата ремонта _____

М.П.
сервис-центра

Monsher

#3

Сервис-центр _____

Инженер, Ф.И.О.,
подпись _____

Дата ремонта _____

М.П.
сервис-центра

Monshen

Руководство пользователя

Monsher