

BEDIENUNGSANLEITUNG

TECHNICAL PASSPORT

РУКОВОДСТВО ПОЛЬЗОВАТЕЛЯ



NFM 200

KÜHLSCHRANK

REFRIGERATOR

ХОЛОДИЛЬНИК

KUPPERSBERG



INHALTSVERZEICHNIS

I.SICHERHEIT (ALLGEMEINE SICHERHEITSHINWEISE).....	3
II.GERÄTEMERKMALE	8
III.VORSICHTSMASSNAHMEN FÜR DIE ANWENDUNG	9
IV.FUNKTIONEN UND BETRIEBSARTEN.....	12
V.LEBENSMITTEL PLATZIEREN.....	17
VI.BESONDERE ANWEISUNGEN UND EMPFEHLUNGEN.....	21
VII.WARTUNG UND REINIGUNG	22
VIII.EINFACHE FÄLLE VON FEHLFUNKTIONEN DES GERÄTS, METHODEN ZUR ÜBERPRÜFUNG UND BESEITIGUNG (JE NACH MODELL).....	28
IX.TECHNISCHE INFORMATIONEN (FÜR QUALIFIZIERTE INGENIEURE).....	30
X.ANWEISUNGEN FÜR DIE SICHERE ENTSORGUNG.....	31



Sehr geehrte Benutzer, diese Anweisung enthält grundlegende Informationen zum Produkt, die Regeln für dessen Verwendung, die Fehlerbehebung und grundlegende Methoden zur Fehlerbehebung. Um die Funktionsprinzipien dieses Geräts besser zu verstehen und alle seine Funktionen effektiv zu nutzen, lesen Sie diese Anweisung sorgfältig durch und befolgen Sie alle darin enthaltenen Anforderungen genau.



I. SICHERHEIT



WARNUNG!

Die Durchführung von Wartungs- oder Reparaturarbeiten, bei denen die Abdeckung von Personen entfernt wird, die keine Spezialisten eines offiziellen Service-Centers sind, kann zu gefährlichen Situationen führen. Um das Risiko eines Stromschlags zu vermeiden, sind Reparaturen zum Selbermachen nicht gestattet.



WARNUNG!

Brandgefahr / brennbare Materialien

Sicherheitsempfehlungen

➔ Zum Auftauen des Gefrierschranks dürfen keine Elektrogeräte wie Haartrockner oder Heizgeräte verwendet werden.

➔ Niedrige Temperaturen können zum Austreten von Behältern mit brennbaren Gasen oder Flüssigkeiten führen.

➔ Es ist verboten, Behälter mit brennbaren Materialien im Gefrierschrank zu lagern, z. B. Aerosoldosen, Patronen zum Betanken eines Feuerlöschers usw.

➔ Es ist verboten, kohlen säurehaltige Getränke in das Gefrierfach zu stellen. Der Verzehr von Tiefkühlkost wie Fruchteis, das direkt aus dem Gefrierschrank genommen wurde, kann Erfrierungen verursachen.

➔ Entfernen Sie keine Lebensmittel mit nassen Händen aus dem Gefrierfach, da dies zu Hautabschürfungen oder Erfrierungen führen kann. Stellen Sie keine Flaschen und Gläser in das Gefrier-

fach, da diese nach dem Einfrieren des Inhalts platzen können.

➔ Beachten Sie die vom Hersteller empfohlene Haltbarkeit für Produkte. Siehe zugehörige Anweisungen.

➔ Lassen Sie Kinder keine Tasten auf dem Bedienfeld drücken und mit dem Gefrierschrank spielen. Der Gefrierschrank ist schwer. Beim Bewegen sind besondere Vorsichtsmaßnahmen zu beachten. Änderungen der technischen Spezifikationen oder des Designs dieses Geräts können zu gefährlichen Situationen führen.

➔ Lagern Sie keine brennbaren Gase oder Flüssigkeiten im Gefrierschrank.

➔ Im Falle einer Beschädigung muss das Stromkabel von einem Spezialisten des Herstellers, seinem autorisierten Servicecenter oder einer anderen Person mit den entsprechenden Qualifikationen ausgetauscht werden. Andernfalls können gefährliche Situationen auftreten.

Kühlschrank

☞ Dieses Gerät kann von Kindern ab 8 Jahren sowie von Personen mit eingeschränkten körperlichen, sensorischen oder geistigen Fähigkeiten sowie von Personen verwendet werden, die nicht über ausreichende Erfahrung und Kenntnisse verfügen, um damit zu arbeiten, jedoch nur, wenn sie beaufsichtigt oder in sicherem Betrieb geschult sind das Gerät und sind sich der möglichen Gefahren bewusst, die mit seiner unsachgemäßen Verwendung verbunden sind. Lassen Sie nicht Kinder mit dem Gerät spielen. Kinder sollten das Gerät nur unter Aufsicht von Erwachsenen reinigen und pflegen.

☞ Dieses Gerät ist zur Nutzung im Haushalt:

- in Essbereichen für Mitarbeiter von Geschäften, Büros und anderen Unternehmen;
- in Wohnhäusern; Kunden in Hotels, Motels und anderen Einrichtungen, die für Menschen bestimmt sind;
- in Hostels und Privathotels;
- bei Unternehmen, die sich mit der Zubereitung und Lieferung von Lebensmitteln sowie der Erbringung anderer ähnlicher Dienstleistungen befassen.

☞ Blockieren Sie nicht die Lüftungsöffnungen im Gerätekörper oder im Küchenmodul, in das es eingebaut ist.

☞ Verwenden Sie keine mechanischen Geräte oder andere Mittel, um den Abtauvorgang zu beschleunigen, es sei denn, diese werden vom Hersteller empfohlen.

☞ Den Kühlkreislauf nicht beschädigen.

☞ Verwenden Sie keine elektrischen Geräte in Aufbewahrungsfächern für Lebensmittel, außer den vom Kühlschrankhersteller empfohlenen.

☞ Es ist verboten, explosive Substanzen in diesem Gerät zu lagern, z. B. Aerosolbehälter mit brennbaren Flüssigkeiten.

☞ Dieses Gerät ist nicht für die Verwendung durch Kinder sowie für Personen mit eingeschränkten körperlichen, sensorischen oder geistigen Fähigkeiten oder mangelnden erforderlichen Erfahrungen und Kenntnissen vorgesehen, es sei denn, sie werden von einer für ihre Sicherheit verantwortlichen Person beaufsichtigt oder von ihnen in Bezug auf sichere Verfahren instruiert Verwendung des Geräts. Kinder müssen ständig überwacht werden, damit sie nicht mit dem Gerät spielen können.

☞ **WARNUNG.** Blockieren Sie nicht die Lüftungsöffnungen im Gerätekörper oder im Küchenmodul, in das es eingebaut ist.

☞ **WARNUNG.** Verwenden Sie keine mechanischen Geräte oder andere Mittel, um den Abtauvorgang zu beschleunigen, es sei denn, diese werden vom Hersteller empfohlen.

☞ **WARNUNG.** Den Kühlkreislauf nicht beschädigen.

☞ **WARNUNG.** Verwenden Sie keine elektrischen Geräte in Aufbewahrungsfächern für Lebensmittel, außer den vom Kühlschrankhersteller empfohlenen.

➔ **WARNUNG.** Kühlgeräte, insbesondere ein Kühlschrank mit einem Gefrierschrank vom Typ I, können bei längerem Gebrauch bei Temperaturen unterhalb des Temperaturbereichs, für den der Kühlschrank ausgelegt ist, instabil sein (er kann den Inhalt auftauen oder die Temperatur im Fach zur Lagerung von Tiefkühlkost kann zu hoch sein).

➔ **WARNUNG.** Um zu verhindern, dass Kinder sich im Inneren verriegeln, muss sichergestellt werden, dass die Schlüssel für abschließbare Türen oder Abdeckungen außerhalb der Reichweite von Kindern und nicht in der Nähe des Kühlschranks aufbewahrt werden.

➔ **WARNUNG.** Das im Gerät verwendete Kältemittel und die Isoliermaterialien erfordern spezielle Entsorgungsverfahren.

➔ **WARNUNG.** Achten Sie beim Aufstellen des Geräts an den Installationsort darauf, dass das Netzkabel nicht eingeklemmt oder anderweitig beschädigt wird.

➔ **WARNUNG.** Platzieren Sie keine Mehrfachsteckdosen oder tragbaren Stromquellen auf der Rückseite des Geräts.

➔ Kinder zwischen 3 und 8 Jahren dürfen Lebensmittel in den Kühlschrank stellen und aus dem Kühlschrank nehmen.

➔ Befolgen Sie die nachstehenden Anweisungen, um eine Kontamination der Lebensmittel zu vermeiden.

➔ Wenn Sie die Tür längere Zeit offen lassen, kann dies zu einem deutli-

chen Temperaturanstieg in den Fächern des Geräts führen.

➔ Reinigen Sie regelmäßig Oberflächen, die mit Lebensmitteln in Kontakt kommen können, sowie die äußeren Komponenten des Abflusssystems

➔ Reinigen Sie die Wassertanks, wenn Sie sie 48 Stunden lang nicht benutzt haben. Spülen Sie das angeschlossene Wassersystem, wenn 5 Tage lang kein Wasser zugeführt wurde.

➔ Lagern Sie rohes Fleisch und Fisch im Kühlschrank in geeigneten Behältern, damit diese Produkte nicht mit anderen Produkten in Kontakt kommen und die von ihnen freigesetzten Flüssigkeiten nicht in andere Produkte gelangen können.

➔ Gefrorene Fächer mit zwei Sternchen (***) eignen sich zur Aufbewahrung von Tiefkühlkost, zur Aufbewahrung oder Zubereitung von Eiscreme und zur Herstellung von Eiswürfeln.

➔ Mit einem (*), zwei (**) und drei Sternchen (***) gekennzeichnete Zweige eignen sich nicht zum Einfrieren frischer Lebensmittel.

➔ Wenn das Kühlgerät längere Zeit leer gelassen werden muss, sollte es ausgeschaltet, aufgetaut, gereinigt, getrocknet und die Tür offen gelassen werden, damit sich im Gerät kein Schimmel bilden kann.

WARNUNG

➔ Um eine sichere Verwendung zu gewährleisten, muss dieses Gerät ordnungsgemäß geerdet sein.

Kühlschrank

☞ Das Netzkabel des Geräts ist mit einem dreipoligen Stecker ausgestattet, der strukturell für den Anschluss an eine dreipolige Standardsteckdose geeignet ist, um die Benutzer des Geräts maximal vor der Gefahr eines Stromschlags zu schützen.

☞ Schneiden oder entfernen Sie nicht den dritten Erdungskontakt des am Ende des Netzkabels installierten Steckers.

☞ Für die Stromversorgung dieses Kühlgeräts ist eine dreipolige Standardsteckdose mit 220–240 VAC erforderlich. Strom von 50 Hz mit Erdung.

☞ Dieser Kühlschrank ist nicht zur Verwendung mit einem Wechselrichter vorgesehen.

☞ Das Kabel muss sicher hinter dem Gerät verlegt werden.

☞ Um versehentliche Verletzungen zu vermeiden, darf das Kabel nicht aus der Vorderseite des Geräts herausragen oder hängen. Es ist verboten, am Netzkabel zu ziehen, um den Kühlschrank vom Stromnetz zu trennen.

☞ Es ist verboten, am Netzkabel zu ziehen, um den Kühlschrank vom Stromnetz zu trennen. Halten Sie den Stecker fest und ziehen Sie ihn direkt aus der Steckdose.

☞ Verlängerungskabel dürfen dieses Gerät nicht an das Stromnetz anschließen. Wenn das Netzkabel zu kurz ist, bitten Sie einen qualifizierten Elektriker oder einen Servicetechniker, eine zusätzliche Steckdose in der Nähe des Geräts zu installieren. Die Verwendung eines Verlängerungskabels kann die

Leistung des Geräts beeinträchtigen. Die unsachgemäße Verwendung eines geerdeten Steckers kann zu einem Stromschlag führen. Im Falle einer Beschädigung muss das Netzkabel sofort von einem autorisierten Servicecenter ausgetauscht werden.

Klimaklasse

Informationen zur Klimaklasse des Gerätes finden Sie auf dem Typenschild. Die Klasse gibt an, bei welcher Umgebungstemperatur (d. H. Der Temperatur in dem Raum, in dem das Gerät betrieben wird) der Betrieb des Geräts optimal (ordnungsgemäß) ist.

Klimaklasse	Zulässige Umgebungstemperatur
SN	von +10 bis +32 °C
N	von +16 bis +32 °C
ST	von +16 bis +38 °C
T	von +16 bis +43°C

 **HINWEIS.** In Anbetracht der Extremwerte des Umgebungstemperaturbereichs für die Klimaklassen, für die das Kühlgerät ausgelegt ist, können Faktoren wie Standort, Raumlufttemperatur und Türöffnungsfrequenz die Temperatur im Gerät beeinflussen. Einige Kühlschränke können auch mit einem System ausgestattet werden, das Warnungen über die Notwendigkeit der Änderung einer bestimmten Temperatur-

einstellung ausgibt, um den Einfluss der oben genannten Faktoren zu verringern.

Im Falle einer Beschädigung muss das Stromkabel von einem Spezialisten des Herstellers, seinem autorisierten Servicecenter oder einer anderen Person mit den entsprechenden Qualifikationen ausgetauscht werden. Andernfalls können gefährliche Situationen auftreten.

Schließen des Schlosses

Wenn der Kühlschrank mit einem Schloss ausgestattet ist, sollte der Schlüssel außerhalb der Reichweite von Kindern aufbewahrt werden und nicht in der Nähe des Geräts aufbewahrt werden, um zu verhindern, dass Kinder darin einschließen. Wenn Sie den Kühlschrank am Ende seiner Lebensdauer vorsorglich entsorgen, zerstören Sie vorsichtshalber alle Schlösser oder andere Verriegelungsmechanismen im Gerät.

Freon frei

Der Kühlschrank verwendet freonfreies Kältemittel (R600a) und ein umweltfreundliches Treibmittel für Isoliermaterial (Cyclopentan), das nicht zur Zerstörung der Ozonschicht führt und die globale Erwärmung kaum beeinflusst. R600a ist ein brennbares Material, das sich in einem versiegelten Kühlsystem befindet und im normalen Betrieb keine Undichtigkeiten aufweist. Wenn aufgrund einer Beschädigung des Kühlkreislaufs ein Kältemittelleck fest-

gestellt wird, stellen Sie sicher, dass sich keine offenen Flammen in der Nähe des Geräts befinden, und öffnen Sie dann die Fenster, um den Raum so schnell wie möglich zu belüften.

Kühlschrank



II. GERÄTEMERKMALE

Namen von Teilen des Kühlschranks

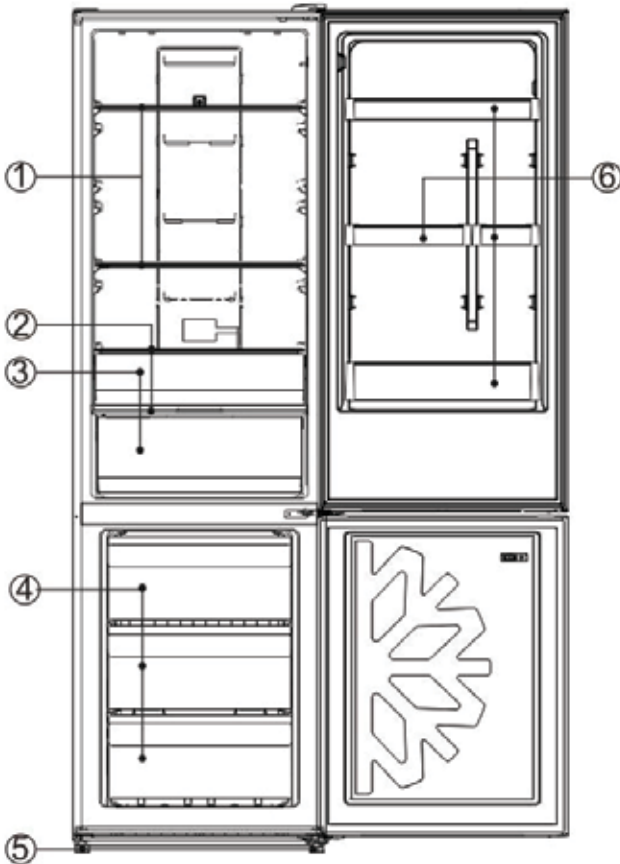

Nº	Beschreibung
1	Regale im Kühlschrank
2	Behälterdeckel für Obst und Gemüse
3	Kasten für Obst und Gemüse
4	Kästen im Gefrierfach
5	Verstellbarer Fuß zum Nivellieren
6	Türregal

Aufgrund der kontinuierlichen Verbesserung der Technologie entspricht die Beschreibung in diesem Handbuch möglicherweise nicht dem Modell des von Ihnen gekauften Kühlschranks. Daten sind modellabhängig.



III. VORSICHTSMASSNAHMEN FÜR DIE VERWENDUNG DES GERÄTS

Platz für die Installation

1. Belüftungsanforderungen

Der Kühlschrank sollte in einem gut belüfteten Raum installiert werden, in dem keine intensiven Heißluftströme auftreten. Stellen Sie den Kühlschrank nicht in der Nähe von Wärmequellen auf, z. B. neben Kochfeldern oder Warmwasserbereitern oder an Orten, an denen sie direktem Sonnenlicht ausgesetzt sind. Dies gewährleistet die erforderliche Kühleffizienz bei sparsamem Energieverbrauch. Stellen Sie den Kühlschrank nicht in einem Raum mit hoher Luftfeuchtigkeit auf, da dies zu Rost an den Kühlschrankteilen und zu elektrischen Leckagen führen kann. Das Verhältnis der Menge des in den Kühlschrank eingefüllten

Kältemittels zum Gesamtvolumen des Raums, in dem er installiert ist, sollte mindestens 8 g/m^3 betragen.

Hinweis. Die Menge des im Kältemittelkreislauf eingefüllten Kältemittels ist auf dem Typenschild angegeben.

2. Raum für die Dispersion (Drainage)

Wärme

Während des Betriebs erzeugt der Kühlschrank Wärme in der Umgebung. Aus diesem Grund sollten im oberen Teil des Kühlschranks mindestens 300 mm Freiraum sowie auf beiden Seiten mindestens 100 mm und auf der Rückseite mindestens 50 mm verbleiben.

Abmessungen in mm:

W	D	H	A	B	C(°)	E	F
595	635	2000	966	1202	130	50	100

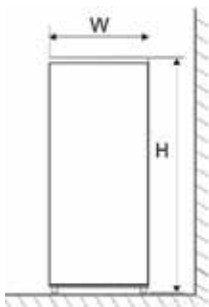

Fig.1

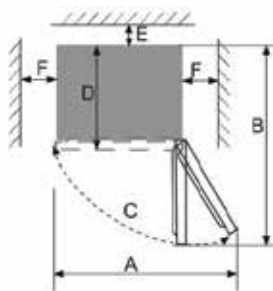



Fig.2

 **HINWEIS.** Die Abbildungen 1 und 2 zeigen die Gesamtabmessungen des Geräts und die Abstände, die um das Gerät herum verbleiben müssen

Kühlschrank**3. Justierung**

Der Kühlschrank sollte auf einer festen ebenen Fläche (Boden) aufgestellt werden, um eine stabile Position ohne Vibrationen und Geräusche zu gewährleisten. Wenn Sie den Kühlschrank auf Bodenmaterialien wie Teppich, Strohteppichen oder Polyvinylchlorid installieren, legen Sie eine feste Grundplatte unter den Kühlschrank, um Verfärbungen zu vermeiden, die durch Wärmeableitung auftreten können.

 **Es ist notwendig, einen ungehinderten Luftdurchgang um das Gerät oder in der Nische, in der es eingebaut ist, sicherzustellen.**

Vorsichtsmaßnahmen für die Verwendung des Geräts**1. Normale Übergangszeit vor dem Einschalten**

Schalten Sie den Kühlschrank nach ordnungsgemäßer Installation und gründlicher Reinigung nicht sofort ein.

Um einen normalen Betrieb zu gewährleisten, muss der Kühlschrank vor dem Einschalten mindestens 1 Stunde außer Betrieb stehen.

2. Reinigung

Installieren Sie Zubehör im Kühlschrank und wischen Sie das Innere mit einem weichen Tuch ab.

3. Einschalten

Stecken Sie den Stecker in die Steckdose, um den Kompressor zu starten. Öffnen Sie nach 1 Stunde die Gefriertür. Wenn die Temperatur im Gefrierschrank erheblich gesunken ist, weist dies darauf hin, dass das Kühlsystem normal funktioniert.

4. Lagerung von Lebensmitteln

Nachdem der Kühlschrank einige Zeit in Betrieb war, wird die Temperatur im Inneren des Kühlschranks automatisch entsprechend der benutzerdefinierten Einstellung angepasst. Nachdem der Kühlschrank vollständig abgekühlt ist, legen Sie die Lebensmittel hinein - normalerweise dauert es 2-3 Stunden, um sie vollständig abzukühlen. In der warmen Jahreszeit, wenn die Temperatur hoch ist, dauert es mehr als 4 Stunden, um die Lebensmittel vollständig abzukühlen (versuchen Sie, die Kühlschranktür so wenig wie möglich

zu öffnen, bis die Innentemperatur auf das erforderliche Niveau gesunken ist).

 Wenn der Kühlschrank in einem feuchten Raum installiert ist, stellen Sie sicher, dass der Schutzerdungsleiter und der Fehlerstromschutzschalter normal funktionieren. Wenn Vibrationen und damit verbundene Geräusche auftreten, wenn der Kühlschrank die Wand berührt, oder wenn sich die Wand aufgrund der Luftkonvektion um den Kompressor verdunkelt, sollte der Kühlschrank von der Wand wegbewegt werden. Die Installation des Kühlschranks kann zu einer Störquelle in Form von Tonverzerrungen (dem Auftreten eines Brummens) oder Bildern werden, d. H. Einfluss auf den Betrieb von nahe gelegenen Mobiltelefonen, stationären Telefonen, Radios und Fernsehgeräten, in deren Zusammenhang sie so weit wie möglich von diesen Geräten entfernt aufgestellt werden sollten.

Kühlschrank

! IV. FUNKTIONEN UND BETRIEBSARTEN

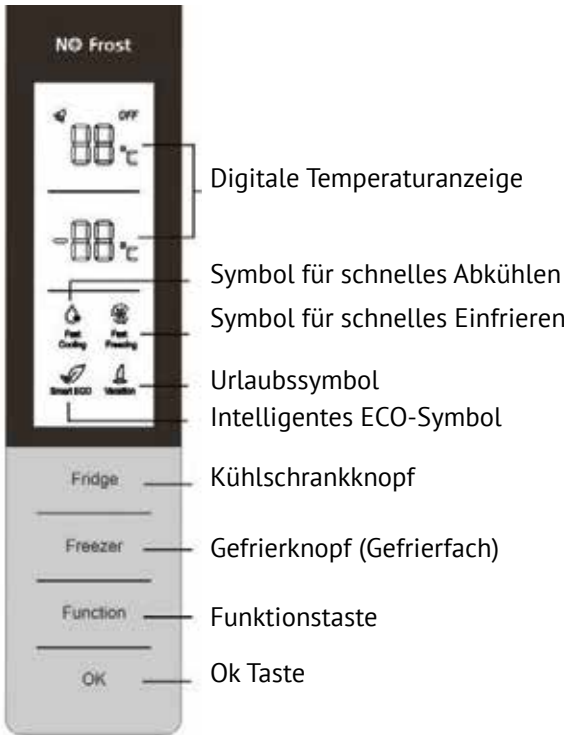

Das Bedienfeld mit dem Display befindet sich an der Kühlschranktür und hat die in der Abbildung rechts gezeigte Form.

Wenn Sie das Kühlsystem zum ersten Mal an eine Stromquelle anschließen, leuchten alle Symbole auf dem Anzeigefeld 2 Sekunden lang auf, und das System wechselt standardmäßig in den Smart Smart-Modus.

Nachdem alle Türen des Kühlschranks geschlossen wurden, schal-

tet sich das Display automatisch aus, wenn innerhalb von 3 Minuten keine Taste gedrückt wird. Das ausgeschaltete Display leuchtet wieder auf, wenn Sie eine Tür öffnen oder eine Taste drücken.

Die folgenden Tastenoperationen können nur ausgeführt werden, wenn die Tasten entsperrt und auf dem Display hervorgehoben sind.

☞ Temperatureinstellung

1) Einstellen der Temperatur im Kühlraum

⇒ Drücken Sie die Taste in der Temp-Zone. (Temperatur) und wählen Sie die Kühlschrankzone. Das entsprechende Symbol blinkt. Stellen Sie dann die gewünschte Temperatur durch Drücken der Temp.-Taste ein, drücken Sie dann die OK / Lock-Taste oder warten Sie 5 Sekunden, bis die oben genannte Temperatureinstellung wirksam wird.

⇒ Die Temperatureinstellung im Kühlschrank wird zyklisch wie folgt geändert:

5->6->7->8->(AUS)->2->3->4->5.

Die Einstellung AUS bedeutet, dass der Kühlschrank ausgeschaltet ist. Wenn diese Einstellung ausgewählt ist, stoppt der Kühlschrank den Kühlvorgang.

⚠ Vor Auswahl dieser Funktion muss das Kühlfach vollständig frei von Lebensmitteln sein.

2) Einstellen der Temperatur im Gefrierfach

Drücken Sie die Taste in der Temp-Zone. (Temperatur) und wählen Sie die Gefrierzone. Das entsprechende Symbol blinkt. Stellen Sie dann die gewünschte Temperatur durch Drücken der Temp.-Taste ein, drücken Sie dann die OK / Lock-Taste oder warten Sie 5 Sekunden, bis die oben genannte Temperatureinstellung wirksam wird.

Die Temperatureinstellung im Gefrierschrank ändert sich zyklisch wie folgt:

-18->-17->-16->-24->-23->-22->-21->-20->-19->-18

☞ Smart-Modus

1) **Wenn die Smart-Funktion aktiviert ist**, wird die Temperatur im Frischwarenfach bei 4°C und im Gefrierfach bei -18°C gehalten, was die besten Bedingungen für die Lagerung von Lebensmitteln gewährleistet, während der Kühlschrank am effizientesten und effizientesten arbeitet auf produktive Weise.

⚠ Im Smart-Modus bleibt die Temperatur im Frischwarenfach und im Gefrierfach konstant.

2) Aktivierung der Smart-Funktion

⇒ Wählen Sie durch Drücken der Funktionstaste Fast Freezing. Das entsprechende Symbol blinkt und drücken Sie zur Bestätigung 5 Sekunden lang die OK-Taste. Wenn die OK-Taste nicht innerhalb von 5 Sekunden gedrückt wird, wird die Einstellung abgebrochen

⇒ Wenn die OK-Taste nicht innerhalb von 5 Sekunden gedrückt wird, wird die Einstellung abgebrochen

3) Smart deaktivieren

⇒ Wenn Sie die Funktionstaste drücken, während der Smart-Modus aktiviert ist, wählen Sie Smart. Das entsprechende Symbol blinkt und drücken Sie zur Bestätigung die OK-Taste. Die Smart-Funktion wird deaktiviert.

⇒ Wenn Urlaub, schnelles Einfrieren oder schnelles Abkühlen aktiviert ist, wird die Smart-Funktion automatisch deaktiviert.

Kühlschrank

⇒ Schnelle Abkühlung

1) Wenn diese Funktion aktiviert ist, wird die Temperatureinstellung im Kühlschrank automatisch auf 2 ° C eingestellt und die Temperatur sinkt schnell, so dass die Produkte frisch gelagert werden können, ohne ihre Nährwerte zu verlieren.

Im Schnellkühlmodus wird keine Temperaturregelung im Kühlschrank durchgeführt.

2) Aktivieren der Schnellkühlfunktion

⇒ Wählen Sie durch Drücken der Funktionstaste die Option Schnelle Abkühlung. Das entsprechende Symbol blinkt und drücken Sie zur Bestätigung 5 Sekunden lang die Taste OK / Sperren. Wenn die OK-Taste nicht innerhalb von 5 Sekunden gedrückt wird, wird die Einstellung abgebrochen.

3) Aktivieren der Schnellkühlfunktion

⇒ Während Sie die Funktionstaste drücken, während der Schnellkühlmodus aktiviert ist, wählen Sie Schnellkühlung. Das entsprechende Symbol blinkt und drücken Sie zur Bestätigung die OK-Taste. Die Smart-Funktion wird deaktiviert.

⇒ Wenn die Funktion Vacation oder Smart aktiviert ist, wird die Funktion Schnelle Abkühlung automatisch deaktiviert.

⇒ Schnelle Frostung

1) Wenn die Schnellgefrierfunktion aktiviert ist, wird die Temperaturein-

stellung im Gefrierschrank automatisch auf -32 ° C eingestellt, und nach 26 Betriebsstunden wird die Schnellgefrierfunktion deaktiviert. Schnelle Frostung des Gefrierschranks verhindert Nährstoffverlust und bewahrt die Frische der Lebensmittel.

⚠ Im Schnellgefriermodus wird keine Temperaturregelung im Kühlschrank durchgeführt.

2) Aktivieren Sie die Schnellgefrierfunktion

Wählen Sie durch Drücken der Funktionstaste Fast Freezing. Das entsprechende Symbol blinkt und drücken Sie zur Bestätigung 5 Sekunden lang die OK-Taste. Wenn die OK-Taste nicht innerhalb von 5 Sekunden gedrückt wird, wird die Einstellung abgebrochen.

3) Abschaltung Schnellgefrierfunktion

⇒ Nach Ablauf einer Gesamtarbeitszeit von 26 Stunden schließt die Schnellgefrierfunktion ihre Arbeit automatisch ab.

⇒ Wenn Sie die Funktionstaste drücken, während der Fast Freezing-Modus aktiviert ist, wählen Sie Fast Freezing. Das entsprechende Symbol blinkt. Drücken Sie anschließend zur Bestätigung die OK-Taste. Die Quick Freeze-Funktion wird deaktiviert.

⇒ Wenn Smart aktiviert ist, wird die Fast Freezing-Funktion automatisch deaktiviert.

☞ Vacation (Urlaubsmodus)

1) Wenn die Urlaubsfunktion aktiviert ist, wird die Temperatur im Gefrierschrank bei 14 ° C gehalten. Wenn Sie längere Zeit außerhalb des Hauses bleiben möchten, können Sie die Urlaubsfunktion so einstellen, dass der Kühlschrank mit geringem Energieverbrauch arbeitet, während das Frischwarenfach keinen unerwünschten Geruch erzeugt und das Gefrierfach normal funktioniert.

⚠ Entfernen Sie vor dem Aktivieren dieser Funktion unbedingt alle Produkte aus dem Frischwarenfach.

Im Urlaubsmodus ändert sich die Temperatur im Kühlschrank nicht

2) Einschaltung Vacation (Urlaubsfunktion)

⇒ Durch Drücken der Funktionstaste wählen Sie Vacation. Das entsprechende Symbol blinkt und drücken Sie zur Bestätigung 5 Sekunden lang die OK-Taste. Wenn die OK-Taste nicht innerhalb von 5 Sekunden gedrückt wird, wird die Einstellung abgebrochen.

3) Abschaltung Vacation (Urlaubsfunktion)

⇒ Während Sie die Funktionstaste drücken, während Vacation ist, wählen Sie Urlaub. Das entsprechende Symbol blinkt und drücken Sie zur Bestätigung die OK-Taste. Die Vacation (Urlaubsfunktion) wird deaktiviert.

☞ Speichern

Sie die Einstellungen beim Ausschalten

Bei einem Stromausfall speichert der Kühlschrank die Einstellungen des Betriebsmodus vor dem Stromausfall und nimmt nach Wiederherstellung der Stromversorgung den Betrieb in diesem Modus wieder auf.

☞ Einschaltverzögerung

Um den Kühlschrankkompressor im Falle eines kurzfristigen Stromausfalls (d. H. Weniger als 5 Minuten) vor einem Ausfall zu schützen, startet der Kompressor nicht sofort nach dem Einschalten.

☞ Überhitzungsalarm (erst nach Netzausfall)

Wenn beim Einschalten des Kühlsystems die Temperatur im Gefrierfach laut Sensor -10°C überschreitet, blinken die Zahlen in der Zone, die sich auf das Gefrierfach bezieht, auf dem Display. Die Temperatur im Gefrierschrank wird angezeigt, wenn Sie eine beliebige Taste drücken, und die normale Anzeige wird wiederhergestellt, wenn Sie eine beliebige Taste erneut drücken oder nach 10 Sekunden.

☞ Offene Tür Alarm

Wenn die Kühlschranktür länger als 3 Minuten geöffnet bleibt, werden kontinuierlich Tonsignale ausgegeben, die durch Drücken einer beliebigen Taste zurückgesetzt werden können. Wenn die Tür offen bleibt, werden sie

Kühlschrank

nach 3 Minuten wieder aufgenommen.
Der Alarm wird erst ausgeschaltet, wenn die Tür geschlossen ist.

↪ Fehleralarm

Wenn auf dem Bedienfeld der Code E0, E1, E2, EH oder EC angezeigt wird, weist dies auf eine Fehlfunktion des Kühlschranks hin. In diesem Fall müssen Sie sich an die Person wenden, die für den Kundendienst verantwortlich ist.

↪ Einstellen des Luftstroms durch den Kühlschrank

Die Kühlluftzufuhr zum Frischwarenfach nimmt allmählich zu, wenn sich der Luftstrom-Einstellhebel von der MIN-Position in die MAX-Position bewegt.





V. ANWEISUNGEN ZUR LAGERUNG VON LEBENSMITTELN

Vorsichtsmaßnahmen für die Verwendung des Geräts

➔ Das Gerät kann bei längerem Gebrauch bei Temperaturen unterhalb des Temperaturbereichs, für den das Kühlgerät ausgelegt ist, instabil arbeiten (es kann auftauen oder die Temperatur im Fach zur Aufbewahrung von Tiefkühlkost ist zu hoch).

➔ Informationen zur Klimaklasse des Gerätes finden Sie auf dem Typenschild.

➔ Die Temperatur im Kühlschrank kann durch Faktoren wie den Standort, die Raumtemperatur und die Häufigkeit des Öffnens der Tür beeinflusst werden. Einige Kühlschränke können auch mit einem System ausgestattet werden, das Warnungen über die Notwendigkeit der Änderung einer bestimmten Temperatureinstellung ausgibt, um den Einfluss der oben genannten Faktoren zu verringern.

➔ Es ist nicht gestattet, kohlen säurehaltige Getränke im Gefrier schrank oder im Niedertemperaturfach aufzubewahren, und Sie sollten einige Lebensmittel wie Eiswürfel nicht in übermäßig gekühlter Form essen.

Auswahl eines Ortes, an dem Lebensmittel aufbewahrt werden

➔ Aufgrund der Zirkulation kalter Luft in verschiedenen Bereichen des Kühlschranks werden unterschiedliche Temperaturen aufrechterhalten, daher sollten Sie je nach Art des Produkts die geeignete Zone auswählen.

➔ Das Frischwarenfach eignet sich zur Aufbewahrung von Lebensmitteln, die nicht eingefroren werden müssen, sowie von Fertigprodukten, Bier, Eiern, einigen Arten von Gewürzen, die gekühlt gelagert werden müssen, Milch, Fruchtsäften usw. Für die Lagerung von Gemüse, Obst und ähnlichen Produkten ist ein geeigneter Behälter vorgesehen.

➔ Das Gefrierfach dient zur Aufbewahrung von Eiscreme, Tiefkühlprodukten sowie Produkten, die einer Langzeitlagerung unterliegen.

Verwenden Sie das Frischwarenfach

➔ Verwenden Sie das Frischwarenfach

➔ Stellen Sie die Temperatur im Fach für die Lagerung frischer Lebensmittel im Bereich von 2 bis 8°C ein und legen Sie Lebensmittel hinein, die für die kurzfristige Lagerung vorgesehen sind, oder Produkte, deren baldiger Verzehr geplant ist.

➔ Regale im Kühlschrank Um ein Regal zu entfernen, heben Sie es zuerst

Kühlschrank

an und entfernen Sie es dann. Wenn Sie das Regal installieren, platzieren Sie es zuerst in der gewünschten Position und senken Sie es dann ab (bei einem zweiteiligen Regal schieben Sie den ersten Abschnitt zur Hinterkante und ziehen Sie dann den zweiten Abschnitt heraus). Das Regal sollte so positioniert werden, dass sein hinterer Flansch nach oben zeigt, damit die Produkte die Wand nicht berühren. Nehmen Sie die Lebensmittel vorsichtig aus dem Regal, legen Sie sie darauf und halten Sie sie fest in der Hand, um versehentliche Schäden zu vermeiden.

➔ **Obst- und Gemüsebehälter:** Ziehen Sie den Behälter heraus, um Zugang zu Obst und Gemüse zu erhalten. Stellen Sie nach dem Verwenden oder Reinigen des Deckels des Behälters für Obst und Gemüse sicher, dass er wieder angebracht ist, da sonst die Temperatur im Behälter verletzt werden kann.

➔ **Verwendung eines Geräts zur Regulierung der Luftfeuchtigkeit in einem Behälter für Obst und Gemüse**

➔ Der Feuchtigkeitsregler dient dazu, die Feuchtigkeit im Behälter für Obst und Gemüse zu speichern, wodurch Sie die Frische von darin gelagertem Gemüse und Obst erhalten.

➔ Wenn sich der Feuchtigkeitsregler nach rechts bewegt und eine größere Anzahl von Öffnungen übrig bleibt, bleibt eine niedrige Luftfeuchtigkeit im Behälter für Obst und Gemüse erhalten.

➔ Wenn sich der Feuchtigkeitsregler nach links bewegt und weniger Öffnungen übrig bleiben, wird im Behälter

für Obst und Gemüse eine höhere Luftfeuchtigkeit aufrechterhalten.

Vorsichtsmaßnahmen bei der Lagerung von Lebensmitteln

➔ Bevor Sie Lebensmittel im Kühlschrank aufbewahren, sollten Sie sie reinigen und trocken wischen. Vor dem Einlegen in den Kühlschrank wird empfohlen, die Produkte dicht zu verschließen, um einerseits die Verdunstung von Wasser zu verhindern und die Frische von Obst und Gemüse zu erhalten und andererseits das Auftreten eines unangenehmen Geruchs zu verhindern.

➔ Stellen Sie nicht zu schwere oder zu viele Lebensmittel in den Kühlschrank. Lassen Sie genügend Platz zwischen den Produkten. Eine zu enge Position verhindert den Durchgang von Kaltluft, was letztendlich die Kühleffizienz beeinträchtigen kann. Lagern Sie keine übermäßige Menge an Lebensmitteln darauf und legen Sie keine schweren Lebensmittel darauf, um Schäden am Regal zu vermeiden. Bevor Sie Lebensmittel in den Kühlschrank stellen, sollten Sie sie in einer luftdichten Verpackung verschließen. Bei der Lagerung von Produkten zwischen ihnen und der Innenwand des Kühlschranks sollte ein gewisser Abstand eingehalten werden. Stellen Sie Lebensmittel mit hohem Wassergehalt nicht zu nahe an der Rückseite des Kühlschranks auf, damit sie nicht nach innen gefrieren.

➔ **Lagerung von Produkten nach Kategorie:** Lebensmittel sollten nach Kategorie gelagert werden, während die Produkte, die Sie täglich essen, vor

das Regal gestellt werden sollten, um die Zeit zu verkürzen, in der die Tür offen bleibt, und um das Verderben von Produkten zu verhindern aufgrund des Ablaufdatums.

➔ **Tipps zum Energiesparen:** Vor dem Einlegen in den Kühlschrank sollten heiße Lebensmittel auf Raumtemperatur abgekühlt werden. Legen Sie zum Auftauen gefrorene Lebensmittel in das Frischwarenfach, während die niedrige Temperatur der Tiefkühlkost zum Abkühlen der frischen Lebensmittel verwendet wird, wodurch Energie gespart wird.

Obst- und Gemüselagerung

➔ Bei der Verwendung von Kühlgeräten mit einer Frischezone ist zu beachten, dass einige Arten von frischem Gemüse und Obst empfindlich auf Kälte reagieren und daher nicht für die Lagerung in solchen Fächern geeignet sind.

Verwendung Fach für Tiefkühlkost

Die Temperatur im Gefrierfach wird unter -18°C gehalten. Es wird daher empfohlen, sie zur Langzeitlagerung von Produkten zu verwenden und dabei die auf der Produktverpackung angegebene Haltbarkeit zu beachten.

In Gefrierschubladen werden Lebensmittel aufbewahrt, die eingefroren werden müssen. Große Fische und große Fleischstücke sollten in kleinere

Stücke geschnitten und in frischen Aufbewahrungsbeuteln verpackt werden. Anschließend sollten diese Produkte gleichmäßig in den Gefrierschubladen verteilt werden.

Schnelle Frostung

(1) Siehe die Beschreibung der Quick Freeze-Funktion im Abschnitt Funktionen und Modi.

(2) Im Vergleich zum herkömmlichen Einfrieren ermöglicht das schnelle Einfrieren, dass Produkte mit der höchsten Geschwindigkeit die Zone maximaler Eiskristallbildung passieren. Durch schnelles Einfrieren können Sie das in Lebensmitteln enthaltene Wasser in kleine Eiskristalle umwandeln, ohne die Zellmembranen zu beschädigen, sodass beim anschließenden Auftauen kein Verlust an Zellsaft entsteht und die ursprüngliche Frische und die ernährungsphysiologischen Eigenschaften der Produkte erhalten bleiben.

(3) Die Schnellgefrierfunktion bewahrt die ernährungsphysiologischen Eigenschaften von Tiefkühlkost, während die Lebensmittel in kürzester Zeit effektiv eingefroren werden. Schnelles Einfrieren verbraucht mehr Energie als herkömmliches Einfrieren.

➔ Vor dem Einlegen in das Gefrierfach sollten heiße Speisen auf Raumtemperatur abgekühlt werden.

➔ Es ist nicht gestattet, Glasbehälter mit Flüssigkeit oder hermetisch verschlossenen Flüssigkeitsdosen in das Gefrierfach zu stellen, da diese aufgrund der Volumenausdehnung nach

Kühlschrank

dem Einfrieren der Flüssigkeit platzen können.

☞ Teilen Sie das Essen in geeignete kleine Portionen.

☞ Vor dem Einfrieren wird empfohlen, die Produkte zu verpacken, während die gebrauchten Verpackungsbeutel trocken sein müssen, damit sie nicht gegenseitig einfrieren. Die Produkte müssen verpackt oder mit geeigneten Materialien bedeckt sein, die ausreichend fest sein müssen, den Geschmack nicht verändern, luft- und wasserundurchlässig, ungiftig und nicht umweltschädlich sind - dies vermeidet Kreuzkontaminationen und Geruchsübertragung.

Tipps für Tiefkühlkost

1. Beachten Sie beim Kauf von Tiefkühlkost die Lagerungshinweise auf der Verpackung. Sie können jedes gefrorene Produkt für den Zeitraum aufbewahren, der durch die entsprechende Anzahl von Sternen angegeben wird, die die Klasse des Kühlschranks angeben. In der Regel wird dieser Zeitraum auf der Vorderseite der Verpackung als „Empfohlene Verwendung vor **“ angegeben.

2. Informieren Sie sich über die Temperatur, bei der Tiefkühlkost im Kühlschrank des Geschäfts gelagert wird, in dem Sie Tiefkühlkost kaufen.

3. Stellen Sie sicher, dass der Tiefkühlbeutel in gutem Zustand ist.

4. Wenn Sie mehrere Geschäfte oder einen Supermarkt besuchen, kaufen Sie immer zuletzt Tiefkühlkost.

5. Versuchen Sie beim Einkaufen und Reisen nach Hause, Tiefkühlkost zusammenzuhalten, da dies zu einer niedrigeren Temperatur für diese Lebensmittel führt.

6. Kaufen Sie keine Tiefkühlkost, es sei denn, Sie können sie sofort einfrieren. In den meisten Supermärkten und Baumärkten können Sie spezielle wärmeisolierte Beutel kaufen, mit denen Sie Tiefkühlkost länger unter kalten Bedingungen lagern können.

7. Einige Lebensmittel müssen vor dem Kochen nicht aufgetaut werden. Gemüse und Nudeln können direkt in einen Topf mit kochendem Wasser oder einen Wasserbad gegeben werden. Gefrorene Saucen und Suppen können in einen Topf gegeben und zum Auftauen leicht erhitzt werden.

8. Versuchen Sie, Qualitätsprodukte zu erwerben und sie so wenig wie möglich einer Operation zu unterziehen. Wenn die Produkte in kleinen Mengen eingefroren werden, dauert es weniger lange, sie einzufrieren und anschließend aufzutauen.

9. Schätzen Sie die zum Einfrieren von Lebensmitteln erforderliche Zeit anhand ihrer Menge. Wenn Sie eine große Menge frischer Lebensmittel einfrieren, bewegen Sie den Temperaturregler in die untere Position. Dadurch wird die Temperatur im Gefrierschrank gesenkt. Dadurch können Produkte schneller eingefroren werden, während die erforderliche Frische erhalten bleibt.



VI. BESONDERE ANWEISUNGEN UND EMPFEHLUNGEN

Kühl- / Gefrierschrank bewegen

➔ Platzierung des Geräts

⇒ Stellen Sie den Kühl-/Gefrierschrank nicht in der Nähe einer Wärmequelle wie einem Herd, einem Warmwasserbereiter oder einem Heizkörper auf. Setzen Sie das Gerät keiner direkten Sonneneinstrahlung aus, wenn Sie es in Hauswirtschaftsräumen oder auf Terrassen installieren.

➔ Justierung des Geräts

⇒ Richten Sie den installierten Kühl-/Gefrierschrank an den vorderen Nivellierfüßen aus. Wenn der Kühl-/Gefrierschrank nicht ausgerichtet ist, kann dies die Dichtheit der Türdichtungen beeinträchtigen oder sogar zu Fehlfunktionen des Geräts führen.

⇒ Nach der Installation des Kühl-/Gefrierschranks am Einsatzort sollte das Gerät 4 Stunden stehen gelassen werden, damit das Kältemittel wieder in den normalen Betriebszustand zurückkehrt. Erst dann können Sie das Gerät in Betrieb nehmen.

➔ Installation

Blockieren oder blockieren Sie nicht die Lüftungsöffnungen oder Gitter des Geräts.

⇒ Wenn Sie vorhaben, das Haus für längere Zeit zu verlassen:

⇒ Wenn das Gerät mehrere Monate lang nicht verwendet wird, schalten Sie es zuerst aus und ziehen Sie den Netzstecker.

⇒ Leeren Sie den Kühlschrank vollständig.

⇒ Reinigen und trocknen Sie die Innenflächen gründlich. Um Gerüche und Schimmel zu vermeiden, lassen Sie die Tür angelehnt - verriegeln Sie sie in dieser Position oder entfernen Sie die Tür, falls erforderlich.

⇒ Lassen Sie das Gerät nach der Reinigung an einem trockenen, belüfteten Ort, fern von Hitze. Das Gerät muss in einer ebenen Position installiert werden. Stellen Sie keine schweren Gegenstände darauf.

⇒ Das Gerät darf für Kinderspiele nicht zugänglich sein.

Kühlschrank



VII. WARTUNG UND REINIGUNG

⚠ Ziehen Sie vor dem Reinigen unbedingt das Netzkabel ab. Berühren Sie den Stecker (zum Anschließen oder Trennen von der Steckdose) nicht mit nassen Händen, da dies zu Stromschlägen und Verletzungen führen kann. Lassen Sie kein Wasser direkt in den Kühlschrank gelangen, da dies zu Rostbildung, Stromleckage und Unfällen führen kann. Legen Sie Ihre Hände nicht unter den Kühlschrank, da Sie scharfe Metallteile zerkratzen können.

Innen und Außen reinigen

➔ Auf den Oberflächen des Kühlschranks verbleibende Speisereste können einen unangenehmen Geruch verursachen. Daher muss der Kühlschrank regelmäßig gereinigt werden. Das Frischwarenfach wird normalerweise einmal im Monat gereinigt.

➔ Entfernen Sie alle Regale, entfernen Sie den Obst- und Gemüsebehälter, die Flaschenregale, den Deckel, die Schubladen und andere Komponenten und wischen Sie sie mit einem weichen Handtuch oder Schwamm ab, der in warmem Wasser oder einem neutralen Reinigungsmittel eingeweicht ist.

➔ Entfernen Sie so oft wie möglich Staub, der sich auf der Rückseite und der Seite des Kühlschranks ansammelt.

➔ Spülen Sie die Oberflächen nach Verwendung des Reinigungsmittels unbedingt mit sauberem Wasser ab und wischen Sie sie anschließend trocken.

⚠ Verwenden Sie keine Borstenbürsten oder Stahldrähte, aggressive Reinigungsmittel, pulverförmige und alkalische Reinigungsmittel, Benzol, Benzin, Säure, heißes Wasser oder andere ätzende oder lösungsmittelbasierte Reinigungsmittel, um die Oberflächen des Schrankes, der Türdichtungen, der dekorativen Kunststoffteile und anderer ähnlicher Komponenten zu reinigen. Reinigung, andernfalls können Teile beschädigt werden.

➔ Wischen Sie die Türdichtung vorsichtig trocken, wischen Sie die Rillen mit einem Holzstab ab, auf den ein Baumwollfaden gewickelt ist. Befestigen Sie nach dem Reinigen zuerst die Türdichtungen an den vier Ecken und führen Sie dann jedes seiner Segmente in die entsprechenden Rillen der Tür ein.

Bei Stromausfall oder Ausfall der Kälteanlage

➔ Bei einer langen Betriebsunterbrechung des Kühlaggregats (z. B. wenn die Stromversorgung unterbrochen wird oder das Kühlsystem ausfällt) müssen Sie Maßnahmen ergreifen, um die Sicherheit von Tiefkühlprodukten zu gewährleisten.

➔ Versuchen Sie, die Kühlschranktür so wenig wie möglich zu öffnen. Dies gewährleistet sichere Bedingungen für die Lagerung von Lebensmitteln

über mehrere Stunden, auch in heißen Sommern.

☞ Wenn Sie im Voraus eine Stromausfallbenachrichtigung erhalten haben:

1) Drehen Sie eine Stunde vor diesem Ereignis den Thermostatkopf, um den Kühlschrank auf Hochgeschwindigkeitsbetrieb (Hoch) umzuschalten, damit die Lebensmittel so stark wie möglich gefrieren (während dieser Zeit keine neuen Produkte in den Kühlschrank stellen!). Stellen Sie nach dem Wiederherstellen der Stromversorgung die Temperatur auf die normale Temperatur ein, die vor dem Ausschalten der Stromversorgung verwendet wurde.

2) Sie können Eiswürfel auch in einem wasserdichten Behälter herstellen und dann in den oberen Teil des Gefrierschranks stellen - dies verlängert die Lagerzeit für frische Produkte.

 **HINWEIS.** Nachdem Sie den Kühlschrank in Betrieb genommen haben, wird empfohlen, ihn im Dauerbetrieb zu verwenden, d. H. Unter normalen Bedingungen nicht aufhören, dies zu verwenden - dies verlängert die Lebensdauer des Geräts.

Auftauen

Dieses Gerät ist mit einer automatischen Abtaufunktion ausgestattet, daher ist kein manuelles Abtauen erforderlich.

Lampenersatz

Zur Beleuchtung des Innenraums des Kühlschranks wird eine LED-Lampe verwendet, die sich durch einen geringen Energieverbrauch und eine lange Lebensdauer auszeichnet. Im Falle einer Fehlfunktion des Geräts wenden Sie sich bitte an die Person, die für den Kundendienst verantwortlich ist. Der Austausch von Lampen darf nur von einem Vertreter des Herstellers mit geeigneten Ersatzteilen durchgeführt werden.

Inspektionen zur Überwachung des sicheren Zustands nach der Wartung

Gibt es Isolationsbrüche oder andere Schäden am Netzkabel?

Ist der Netzstecker fest in die Steckdose eingesteckt?

Ist der Netzstecker überhitzt?



HINWEIS. Wenn das Netzkabel oder der Stecker beschädigt ist oder durch Staub übermäßig verschmutzt wird, können Stromschläge und Brände auftreten. Wenn eine Fehlfunktion auftritt, ziehen Sie sofort den Netzstecker aus der Steckdose und wenden Sie sich an den Verkäufer.

Kühlschrank

Verfahren zum Entfernen von Teilen

Flaschenregal an der Kühlschranktür:

Regale im Kühlschrank

Halten Sie das Regal an einem Ende fest, heben Sie es an und ziehen Sie es heraus.

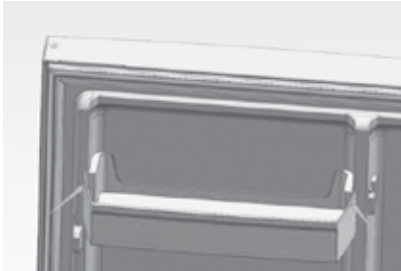

Türanschlagwechsel

➔ Bei Bedarf können Sie die Tür von rechts nach links schwenken.

➔ **VORSICHT.** Ziehen Sie vor Arbeiten am Gerät unbedingt den Netzstecker aus der Steckdose.

➔ Um Personen- und Sachschäden zu vermeiden, sollten zwei Personen daran arbeiten, den Türöffner auf die andere Seite zu bewegen.

➔ Wir empfehlen, dass Sie den Techniker mit der Verlegung des Begrenzers beauftragen.

➔ Bevor Sie mit der Arbeit beginnen, müssen Sie folgende Informationen berücksichtigen:

➔ Achten Sie unbedingt auf die Anzahl der Unterlegscheiben an den Stützstiften und Schrauben.

➔ Positionieren Sie die Türen so, dass sie fest schließen

Schritt 1

a) Entfernen Sie die Schrauben, mit denen die Türscharnierabdeckung befestigt ist, und entfernen Sie sie.



b) Trennen Sie das Kabel. Entfernen Sie die 4 Schrauben, mit denen das obere Scharnier befestigt ist, und entfernen Sie es. Entfernen Sie die Klemme vom Erdungskabel der Schlaufe. Stecken Sie den Kabelstecker in das Loch oben am Instrument. Trennen Sie den männlichen Teil des Türsteckers und entfernen Sie die Abdeckung, die die kleinen Endkappen bedeckt.

c) Stecken Sie den Stecker des Türsteckers und den Kabelstecker in das Loch in der Tür und befestigen Sie die kleine Endkappe.

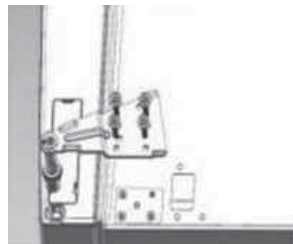

d) Lösen Sie 1 Schraube wie in der folgenden Abbildung gezeigt, um den Stopfen aus dem Loch oben am Instrument zu entfernen. Entfernen Sie die Abdeckung von der kleinen Endkappe an der Tür und entfernen Sie die Buchse des Türsteckers und des Kabelsteckers.



e) Setzen Sie die Aufnahme des Türverbinders in das runde Loch in der Tür ein und befestigen Sie die Abdeckung mit einer kleinen Endkappe.



f) Heben Sie die Kühlschranktür ca. 50 mm an, um sie vom Gerät zu entfernen.



Schritt 2:

a) Lösen Sie die 3 Schrauben, mit denen die mittlere Schlaufe befestigt ist, und entfernen Sie sie dann.



b) Heben Sie die Gefriertür ca. 50 mm an, damit Sie sie aus dem Kühlschrank nehmen können.

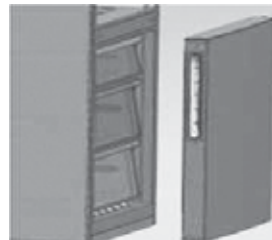
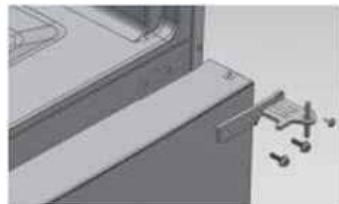

Kühlschrank

c) Entfernen Sie die verstellbaren Vorderbeine unter dem unteren Scharnier. Lösen Sie dann die 4 Schrauben, mit denen das untere Scharnier befestigt ist, und nehmen Sie es aus dem Kühlschrank.



Das Entfernen der Tür ist jetzt abgeschlossen.



Schritt 3:

a) Installieren Sie die entfernten Teile auf der gegenüberliegenden Seite des Geräts. Ziehen Sie die Buchse des Türsteckers wie in der folgenden Abbildung gezeigt heraus und installieren

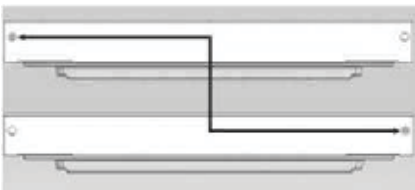

Sie sie an der entsprechenden Position auf der anderen Seite.

b) Entfernen Sie die Schrauben vom Anschlag wie in der folgenden Abbildung gezeigt und bringen Sie sie auf der gegenüberliegenden Seite der Tür an.

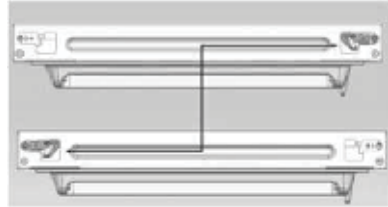

c) Entfernen Sie die Achse und zwei Anschläge vom unteren Scharnier und stellen Sie sie auf die in der folgenden Abbildung gezeigte Position.

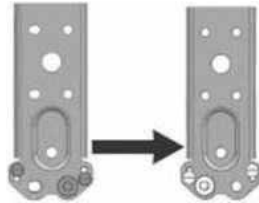

Schritt 4:

Installieren Sie die Kühl- und Gefriertüren auf der gegenüberliegenden Seite.

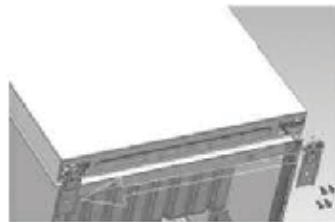

a) Entfernen Sie den vorderen verstellbaren Fuß wie unten gezeigt. Ins-

tallieren Sie dann das untere Scharnier auf der anderen Seite des Kühlschranks und ziehen Sie die Schrauben fest.

b) Installieren Sie eine kurze, einstellbare Stütze vor der Seite, an der sich das untere Scharnier befindet. Durch Drehen des Trägers können Sie die Höhe auf dieser Seite des Geräts anpassen, bis es ausgerichtet ist.

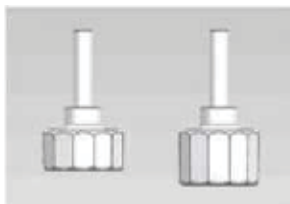

Schritt 5

a) Befestigen Sie die Gefriertür, drehen Sie das mittlere Scharnier um 180 ° und installieren Sie es dann auf der gegenüberliegenden Seite des Geräts. Befestigen Sie die mittlere Schlaufe mit 3 passenden Schrauben.



b) Befestigen Sie die Kühlschranktür und bringen Sie das obere Scharnier auf der gegenüberliegenden Seite des Geräts an. Befestigen Sie die obere Schlaufe mit 4 passenden Schrauben. Befestigen Sie auch die Erdungskabelklemme mit einer der

vier Schrauben. Stellen Sie dann die Kabelverbindung her. Befestigen Sie die obere Scharnierabdeckung mit einer Schraube.



c) Setzen Sie den Stecker in das Loch auf der gegenüberliegenden Seite des Instruments ein und ziehen Sie die Schraube fest.

Überprüfen Sie abschließend, ob die Türen richtig ausgerichtet sind und auf allen Seiten richtig in die geschlossene Position passen. Passen Sie gegebenenfalls die Vorderbeine an, um das Instrument in horizontaler Position vollständig auszurichten.

⚠ Wenn das Gerät um mehr als 30° geneigt wurde, warten Sie 4 Stunden, bevor Sie es wieder an die Stromversorgung anschließen.

Kühlschrank

**VIII. EINFACHE FÄLLE VON FEHLFUNKTIONEN DES GERÄTS, METHODEN ZUR ÜBERPRÜFUNG UND BESEITIGUNG**

Die folgenden geringfügigen Funktionsstörungen des Geräts erfordern keine Kontaktaufnahme mit den technischen Spezialisten des Service-Centers. Sie können versuchen, das Problem selbst zu beheben.

Fehlbetrieb	Was zu überprüfen	Lösungsvorschläge
Das Gerät erzeugt keine Kühlung	<ul style="list-style-type: none"> • Ist der Netzstecker eingesteckt? • Wurden die Leistungsschalter oder Sicherungen ausgelöst? • Liegt eine Spannung im Netzteil an? Wurde der Leistungsschalter ausgelöst? 	<ul style="list-style-type: none"> • Ziehen Sie den Stecker aus der Steckdose und stecken Sie ihn wieder ein. • Öffnen Sie die Tür und prüfen Sie, ob die Lampe leuchtet
Übermäßiger Lärm	<ul style="list-style-type: none"> • Ist der Kühlschrank stabil? • Hat der Kühlschrank Kontakt mit der Wand? 	<ul style="list-style-type: none"> • Stellen Sie die Position des Kühlschranks mit den Nivellierfüßen ein. • Stellen Sie den Kühlschrank von der Wand weg
Geringe Kühlleistung	<ul style="list-style-type: none"> • Möglicherweise haben Sie warme oder zu viele Lebensmittel in den Kühlschrank gestellt. • Sie können häufig die Kühlschranktür öffnen. • Möglicherweise hat sich versehentlich ein Lebensmittelbeutel zwischen der Tür und dem Kühlschrank verfangen. • Der Kühlschrank ist möglicherweise direktem Sonnenlicht ausgesetzt oder befindet sich in der Nähe eines Ofens. • Ist der Raum gut belüftet? • Die Temperatureinstellung ist möglicherweise zu hoch eingestellt. 	<ul style="list-style-type: none"> • Geben Sie Lebensmittel erst in den Kühlschrank, nachdem dieser auf normale Temperatur abgekühlt ist. • Überprüfen und schließen Sie die Tür fest. • Stellen Sie den Kühlschrank aus der Wärmequelle. • Machen Sie um den Kühlschrank herum Platz für eine effiziente Belüftung. • Stellen Sie die entsprechende Temperatur ein.

Schlechter Geruch im Kühlschrank	<ul style="list-style-type: none"> • Das Essen hat sich möglicherweise verschlechtert. • Müssen Sie den Kühlschrank reinigen? • Möglicherweise haben Sie nicht genügend Lebensmittel verpackt, die stark riechen. 	<ul style="list-style-type: none"> • Entfernen Sie verdorbene Lebensmittel aus dem Kühlschrank. • Reinigen Sie den Kühlschrank. • Legen Sie geruchsintensive Lebensmittel in dicht verschlossene Verpackungen.
Temperaturinstellung nicht durchgeführt	<ul style="list-style-type: none"> • Überprüfen Sie, ob die Smart-, Fast Freeze- oder Vacation-Funktion aktiviert ist und das entsprechende Symbol auf dem Anzeigefeld angezeigt wird. 	<ul style="list-style-type: none"> • Verlassen Sie den Sonderfunktionsmodus und stellen Sie die Temperatur ein (weitere Einzelheiten finden Sie im Abschnitt „Funktionen und Betriebsarten“).
Das Bedienfeld zeigt die Temperatur im Gefrierschrank an, während die Zahlen auf dem Display blinken	<ul style="list-style-type: none"> • Möglicherweise ist ein Stromausfall aufgetreten. 	<ul style="list-style-type: none"> • Drücken Sie eine beliebige Taste, um den Alarm auszuschalten (siehe Beschreibung der Überhitzungsalarmfunktion), und prüfen Sie dann, ob sich die Lebensmittel im Kühl- und Gefrierschrank verschlechtert haben.



HINWEIS. Wenn die oben genannten Informationen es Ihnen nicht ermöglichen, eine Fehlfunktion zu beseitigen, versuchen Sie nicht, das Gerät selbst zu zerlegen und zu reparieren. Reparaturen durch nicht qualifizierte Personen können zu Verletzungen oder schwerwiegenden Fehlfunktionen führen. Wenden Sie sich an das lokale Geschäft, in dem der Kauf getätigt wurde. Dieses Gerät muss von einem qualifizierten Techniker nur mit Originalersatzteilen repariert werden.

Sollte das Gerät für längere Zeit außer Betrieb genommen werden:

- Lebensmittel entnehmen.
- Netzstecker ziehen oder Sicherung abschalten bzw. Herausdrehen.
- Gerät gründlich reinigen
- Tür anschließend geöffnet lassen, um Geruchsbildung zu vermeiden.

Kühlschrank

Beachten Sie!

Produktstörungen sind auch nicht:

Kühlschränke	Ändern der Farbe der Materialien des Produkts während des Betriebs des Produkts
	Kühlmittelflussgeräusch während des Kompressorbetriebs
	Leichte technische Gerüche von Kunststoff in einem neuen Produkt
	Trübung des Kunststoffs und Veralterung der Gummielemente des Produkts im Laufe der Zeit



IX. TECHNISCHE INFORMATION

Elektrische Informationen

- Das Gerät muss geerdet werden.
- Dieses Gerät ist mit einem Stecker ausgestattet, der für Standardsteckdosen geeignet ist, die den aktuellen technischen Standards entsprechen.
- Wenn der installierte Stecker nicht für die Steckdose in Ihrem Haus geeignet ist, sollte dieser Stecker abgeschnitten und ordnungsgemäß entsorgt werden. Versuchen Sie nicht, den abgeschnittenen Stecker in eine Steckdose zu stecken, um die Gefahr eines Stromschlags zu vermeiden.
- Dieses Produkt entspricht den EU-Richtlinien:



X. ANWEISUNGEN FÜR DIE SICHERE ENTSORGUNG

Entsorgung

➔ Ältere Geräte haben noch einige Kosten. Mit umweltfreundlichen Methoden werden wertvolle Rohstoffe verarbeitet.

➔ Die in Ihren Geräten und Isoliermaterialien verwendeten Kältemittel erfordern spezielle Entsorgungsverfahren. Stellen Sie vor dem Bewegen des Geräts sicher, dass die Rohre auf der Rückseite nicht beschädigt sind.

➔ Aktuelle Informationen zu Entsorgungsmöglichkeiten für Altgeräte und Verpackungen aus Altgeräten erhalten Sie von Ihrer örtlichen Gemeindeverwaltung.

zum korrekten Entsorgen dieses Produkts schützen Sie die Umwelt und die Gesundheit Ihrer Mitmenschen. Umwelt und Gesundheit werden durch falsches Entsorgen gefährdet. Weitere Informationen über das Recycling dieses Produkts erhalten Sie von Ihrem Rathaus, Ihrer Müllabfuhr oder dem Geschäft, in dem Sie das Produkt gekauft haben. Auf diese Weise können Sie zu einem umweltfreundlichen Recycling beitragen.

Entsorgungsverfahren



Das Symbol auf dem Produkt oder seiner Verpackung weist darauf hin, dass dieses Produkt nicht als normaler Haushaltsabfall zu behandeln ist, sondern an einem Sammelpunkt für das Recycling von elektrischen und elektronischen Geräten abgegeben werden muss. Durch Ihren Beitrag

Kühlschrank

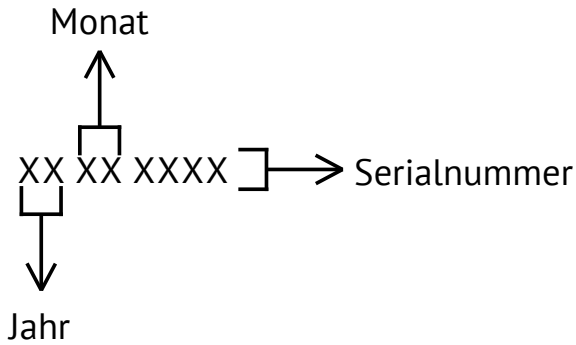
SERIENNUMMER:**Hersteller:**

Changhong Meiling Co., Ltd.
Nr. 2163, Lianhua Straße, Entwicklungszone für Wirtschaftstechnologie, Stadt Hefei,
Provinz Anhui, P. R. China

Importeure:

GmbH «MG Rusland»,
141400 Khimki, .Butakovo, 4

**Der Hersteller behält sich das Recht vor, Änderungen an Design, Ausstattung von
Geräten vorzunehmen.**

FÜR NOTIZEN

Refrigerator



CONTENT

СОДЕРЖАНИЕ

I.SAFETY 35

II.PRODUCT FEATURES 39

III.PREPARATIONS FOR USE 40

IV.FUNCTIONS 42

V.INSTRUCTIONS FOR FOOD STORAGE 46

VI.TIPS FOR SPECIAL NEEDS 49

VII. MAINTENANCE AND CLEANING 50

VIII.SIMPLE FAULT ANALYSIS AND ELIMINATION 56

IX.CERTIFICATIONS 58

X.SAFE RECOVERY INSTRUCTIONS 58



Dear users, this manual contains the product’s basic knowledge, how to use it, fault diagnosis and basic troubleshooting methods. In order to better understand and use this product, please take good care of this manual and read it carefully.



I. SAFETY



WARNING!

It is hazardous for anyone other than authorized service personnel to carry out servicing or repairs which involves the removal of covers. To avoid the risk of an electric shock do not attempt to repair this appliance yourself.



WARNING!

Risk of fire / flammable materials.

Safety tips

➔ Do not use electrical appliances such as a hair dryer or heater to defrost your Freezer.

➔ Containers with flammable gases or liquids can leak at low temperatures.

➔ Do not store any containers with flammable materials, such as spray cans, fire extinguisher refill cartridges etc. in the Freezer.

➔ Do not place carbonated or fizzy drinks in the Freezer compartment. Ice lollies can cause "Frost/Freeze burns" if consumed straight from the Freezer.

➔ Do not remove items from the Freezer compartment if your hands are damp/wet, as this could cause skin abrasions or "Frost/Freezer burns". Bottles and cans must not be placed in the Freezer compartment as they can burst when the contents freeze.

➔ Manufacturer's recommended storage times should be adhered to. Refer to relevant instructions.

➔ Do not allow children to tamper with the controls or play with the Freezer.

The Freezer is heavy. Care should be taken when moving it. It is dangerous to alter the specification or attempt to modify this product in any way.

➔ Do not store inflammable gases or liquids inside your Freezer.

➔ If the power cable is damaged, it must be replaced by the manufacturer, its service agent or similarly qualified persons in order to avoid a hazard.

➔ This appliance can be used by children aged from 8 years and above and persons with reduced physical, sensory or mental capabilities or lack of experience and knowledge if they have been given supervision or instruction concerning use of the appliance in a safe way and understand the hazards involved. Children shall not play with the appliance. Cleaning and user maintenance shall not be made by children without supervision.

➔ This appliance is intended to be used in household and similar applications such as:

Refrigerator

- staff kitchen areas in shops, offices and other working environments;
- farm houses and by clients in hotels, motels and other residential type environments;
- bed and breakfast type environments;
- catering and similar non-retail applications.

➔ Keep ventilation openings, in the appliance enclosure or in the built-in structure, clear of obstruction.

➔ Do not use mechanical devices or other means to accelerate the defrosting process, other than those recommended by the manufacturer.

➔ Do not damage the refrigerant circuit.

➔ Do not use electrical appliances inside the food storage compartments of the appliance, unless they are of type recommended by the manufacturer.

➔ Do not store explosive substances such as aerosol cans with a flammable propellant in this appliance.

➔ This appliance is not intended for use by persons (including children) with reduced physical, sensory or mental capabilities, or lack of experience and knowledge, unless they have been given supervision or instruction concerning use of the appliance by a person responsible for their safety. Children should be supervised to ensure that they do not play with the appliance.

➔ **WARNING:** Keep ventilation openings, in the appliance enclosure or in the built-in structure, clear of obstruction.

➔ **WARNING:** Do not use mechanical devices or other means to accelerate the defrosting process, other than those recommended by the manufacturer.

➔ **WARNING:** Do not damage the refrigerant circuit.

➔ **WARNING:** Do not use electrical appliances inside the food storage compartments of the appliance, unless they are of the type recommended by the manufacturer.

➔ **WARNING:** Refrigerating appliances – in particular a refrigerator-freezer Type I – might not operate consistently (possibility of defrosting of contents or temperature becoming too warm in the frozen food compartment) when sited for an extended period of time below the cold end of the range of temperatures for which the refrigerating appliance is designed;

➔ **WARNING:** The necessity that, for doors or lids fitted with locks and keys, the keys be kept out of the reach of children and not in the vicinity of the refrigerating appliance, in order to prevent children from being locked inside.

➔ **WARNING:** The refrigerant used in your appliance and insulation materials requires special disposal procedures.

➔ **WARNING:** When positioning the appliance, ensure the supply cord is not trapped or damaged.

➔ **WARNING:** Do not locate multiple portable socket-outlets or portable power supplies at the rear of the appliance

➔ Children aged from 3 to 8 years are allowed to load and unload refrigerating appliances.

To avoid contamination of food, please respect the following instructions:

➤ Opening the door for long periods can cause a significant increase of the temperature in the compartments of the appliance.

➤ Clean regularly surfaces that can come in contact with food and accessible drainage systems.

➤ Clean water tanks if they have not been used for 48 h; flush the water system connected to a water supply if water has not been drawn for 5 days.

➤ Store raw meat and fish in suitable containers in the refrigerator, so that it is not in contact with or drip onto other food.

➤ Two-star frozen-food compartments are suitable for storing pre-frozen food, storing or making ice-cream and making ice cubes.

➤ One-, two- and three-star compartments are not suitable for the freezing of fresh food.

➤ If the refrigerating appliance is left empty for long periods, switch off, defrost, clean, dry, and leave the door open to prevent mould developing within the appliance.

WARNING

➤ This appliance should be properly grounded for your safety. The power cord of this appliance is equipped with a three-prong plug which mates with the standard three prong wall outlets to minimize the possibility of electrical shock.

➤ Do not, under any circumstances, cut or remove the third ground prong from the power cord supplied.

➤ This refrigerator appliance requires a standard 220-240VAC 50Hz electrical outlet with three-prong ground.

➤ This refrigerator appliance is not designed to be used with an inverter.

➤ The cord should be secured behind the appliance and not left exposed or dangling to prevent accidental injury.

➤ Never unplug the refrigerator by pulling the power cord. Always grip the plug firmly and pull straight out from the receptacle.

➤ Do not use an extension cord with this appliance. If the power cord is too short, have a qualified electrician or service technician install an outlet near the appliance. Use of an extension cord can negatively affect the performance of the unit.

➤ Improper use of the grounded plug can result in the risk of electrical shock. If the power cord is damaged, have it replaced by an authorized service center.

Refrigerator

Climate Range

The information about the climate range of the appliance is provided on the rating plate. It indicates at which ambient temperature (that is, room temperature, in which the appliance is working) the operation of the appliance is optimal (proper).

Climate range	Permissible ambient temperature
SN	from +10°C to +32°C
N	from +16°C to +32°C
ST	from +16°C to +38°C
T	from +16°C to +43°C



NOTE:

The limit values of the range of ambient temperature for the climate classes for which the refrigerating appliance is designed and the fact that the internal temperatures could be affected by such factors as the location of the refrigerating appliance, ambient temperature and the frequency of door opening, and, if appropriate, a warning that the setting of any temperature control device might have to be varied to allow for these factors;

If the power cable is damaged, it must be replaced by the manufacturer, its service agent or similarly qualified persons in order to avoid a hazard.

Locks

If your Refrigerator is fitted with a lock, keep the key out of reach and not in the vicinity of the appliance to prevent children being entrapped. When disposing of an old Refrigerator, break off any old locks or latches as a safeguard.

Freon-free

The freon-free refrigerant (R600a) and the foaming insulation material (cyclopentane) that is environmentally friendly are used for the refrigerator, causing no damage to the ozone layer and having a very small impact on the global warming. R600a is flammable, and sealed in a refrigeration system, without leakage during normal use. But, in case of refrigerant leakage due to the refrigerant circuit being damaged, be sure to keep the appliance away from open flames and open the windows for ventilation as quickly as possible.



II. PRODUCT FEATURES

Parts name

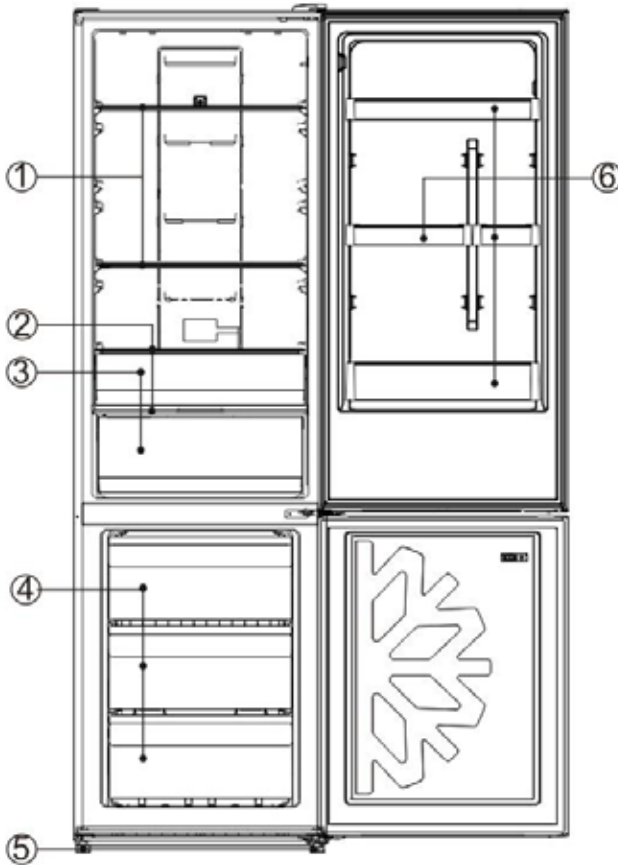

No	Description
1	Fridge shelves
2	Crispercover
3	Vegetable and fruit crisper
4	Freezing drawers
5	Leveling foot
6	Door balcony

*Due to technological innovation, the descriptions of the product in this manual may not be completely consistent with your refrigerator. Details are in accordance with the material item.

Refrigerator



III. PREPARATIONS FOR USE

Installation location

1. Ventilation condition

The position you select for the refrigerator installation should be well-ventilated and has less hot air. Do not locate the refrigerator near a heat source such as cooker, boiler, and avoid it from direct sunlight, thus guaranteeing the refrigeration effect while saving energy consumption. Do not locate the refrigerator in the damp place, so as to prevent the refrigerator from rusting and leaking electricity. The result of the total space of the room in which the refrigerator is installed

being divided by the refrigerant charge amount of the refrigerator shall not be less than 8 g/M^3 .

NOTE: The amount of refrigerant charged for the refrigerator can be found on the nameplate.

2. Heat dissipation space

When working, the refrigerator gives off heat to surroundings. Therefore, at least 300mm of free space should be spared at the top side, more than 100mm on both sides, and above 50mm at the backside of the refrigerator.

Dimensions in mm:

W	D	H	A	B	C(°)	E	F
595	635	2000	966	1202	130	50	100

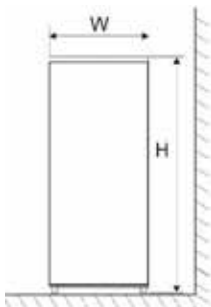

Fig.1

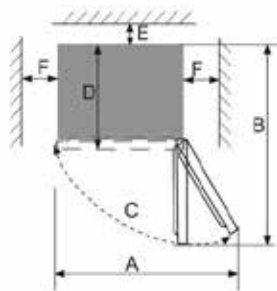



Fig.2



NOTE: Figure 1, Figure 2 only illustrate the space demand of the product

3. Level ground

Place the refrigerator on the solid and flat ground (floor) to keep it stable, or else, it will give rise to vibration and noise. When the refrigerator is placed on such flooring materials as carpet, straw mat, polyvinyl chloride, the solid backing plates should be applied underneath the refrigerator, so as to prevent color change due to heat dissipation.

 **Unobstructed ventilation shall be maintained around the appliance or in an embedded structure.**

Preparations for use

1. Standing time

After the refrigerator is properly installed and well cleaned, do not switch it on immediately. Make sure to energize the refrigerator after more than 1 hour of standing, so as to ensure its normal operation.

2. Cleaning

Confirm the accessory parts inside the refrigerator and wipe the inside with a soft cloth.

3. Power-on

Insert the plug into the solid socket to start the compressor. After 1 hour, open the freezer door, if the temperature inside the freezer compartment drops obviously, it indicates the refrigeration system is working normally.

4. Storage of food

After the refrigerator runs for a period of time, the internal

temperature of the refrigerator will be automatically controlled according to the user's temperature setting. After the refrigerator is fully cooled, put in foods, which usually need 2~3 hours to be fully cooled. In summer, when the temperature is high, it takes more than 4 hours for the foods to be fully cooled (Try to open the refrigerator door as less as possible before the internal temperature cools down).

 If the refrigerator is installed in the moisture place, make sure to check whether the ground wire and leakage circuit breaker are normal. If vibration noises are produced due to the refrigerator contacting the wall or if the wall gets blackened by air convection around the compressor, move the refrigerator away from the wall. Setting up the refrigerator may cause jamming noise or image chaos to the mobile phone, fixed-line telephone, radio receiver, television set surrounding it, so try to keep the refrigerator as far away as possible in such case.

Refrigerator

 IV. FUNCTIONS

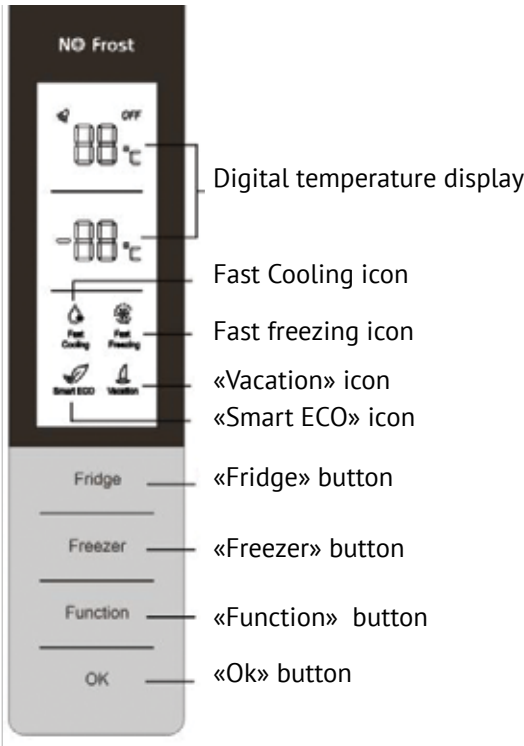

The display panel is designed on the fridge door, the pattern of which is displayed as the right Figure.

When the refrigerator system is connected to power supply for the first time, all icons on the display panel gets illuminated for 2s, and the system runs in the Smart mode by default.

When all the doors are close, the display gets extinguished automatically if no key operation within 3 minutes. When the display is off, it will light up if any door is opened or any key is pressed.

The following key operations are valid only when the keys are unlocked and gets illuminated on the display.

⇒ Temp. setting

1) Fridge temperature setting

⇒ Press the Temp. Zone key to select the fridge zone, with the corresponding icon flickering, and then press the Temp. key to adjust the temperature, finally press the OK/Lock or wait for 5s to validate the above temperature setting.

The fridge temperature setting cycles as following:

5->6->7->8-> OFF ->2->3->4->5.

⇒ OFF refers to Fridge Off, and when OFF takes effect, the fridge will stop cooling.

⚠ Take foods out of the fridge compartment before setting this function.

2) Freezer temperature setting

Press the Temp. Zone key to select the freezer zone, with the corresponding icon flickering, and then press the Temp. key to adjust the temperature, finally press the OK/Lock or wait for 5s to validate the above temperature setting.

The freezer temperature setting cycles as following:

-18->-17->-16->-24->-23->-22->-21->-20->-19->-18

⇒ Smart

1) **When the Smart function is enabled**, the temperature of the fresh food compartment is controlled at 4°C,

and that of the freezer compartment at -18°C, so that foods can be stored in the best condition while the refrigerator is running more efficiently and with better performance.

⚠ Under the Smart mode, the fresh food compartment temperature and the freezer compartment temperature are subject to no change.

2) Enabling the Smart function

⇒ Press the Function key to select Smart until the corresponding icon gets flickering, and then press the OK key within 5s for confirmation. If the OK is not pressed within 5s, the setting will be invalidated.

3) Exiting the Smart function

⇒ Under the Smart mode, press the Function key to select Smart until the corresponding gets flickering, and then press the OK key for confirmation. The Smart function will get exited.

⇒ When the Vacation or Fast Freezing or Fast Cooling function is enabled, the Smart function will be disabled automatically.

⇒ Fast Cooling

1) **When this function is enabled**, the fridge temperature is automatically set at 2°C, with the temperature reduced in the rapid manner, so that foods can be kept in fresh condition with their nutrition not lost.

⚠ Under the Fast Cooling mode, the fridge temperature is subject to no adjustment.

2) **Enabling the Fast Cooling function**

Refrigerator

⇒ Press the Function key to select Fast Cooling until the corresponding icon gets flickering, and then press the OK/Lock key within 5s for confirmation. If the OK is not pressed within 5s, the setting will be invalidated.

3) Exiting the Fast Cooling function

⇒ Under the Fast Cooling mode, press the Function key to select Fast Cooling until the corresponding gets flickering, and then press the OK key for confirmation. The Smart function will get exited.

⇒ When the Vacation or Smart function is enabled, the Fast Cooling function will be disabled automatically.

Fast Freezing

1) When the Fast Freezing function is enabled, the freezer temperature will be controlled at -32°C automatically, and after 26 hours of running, the Fast Freezing function gets exited. Cooling down the freezer temperature in a rapid manner is beneficial to the prevention of food nutrition against lost and the preservation of freshness.

⚠ Under the Fast-Freezing mode, the freezer temperature is subjected to no adjustment.

2) Enabling the Fast-Freezing function

⇒ Press the Function key to select Fast Freezing until the corresponding icon gets flickering, and then press the OK key within 5s for confirmation. If the OK key is not

pressed within 5s, the setting will be invalidated.

3) Exiting the Fast-Freezing function

⇒ After a cumulative running period of 26 hours, the Fast Freeze function will exit automatically.

⇒ Under the Fast Freezing mode, press the Function key to select Fast Freezing until the corresponding icon gets flickering, and then press the OK key for confirmation, the Fast Freezing function will get exited.

⇒ When the Smart function is enabled, the Fast-Freezing function will be disabled automatically.

☺ Vacation

1) When the Vacation function is enabled, the freezer temperature will be controlled at 14°C . When you are out for a quite long time, you can set the Vacation function to keep the refrigerator running with low energy consumption, while ensuring the fresh food compartment is free from undesirable smell and the freezer compartment operates normally.

⚠ Be sure to take out all foods from the fresh food compartment before setting this function.

⚠ Under the Vacation mode, the fridge temperature is subject to no change.

2) Enabling the Vacation function

⇒ Press the Function key to select Vacation until the corresponding icon gets flickering, and then press the OK key within 5s for confirmation. If the OK is not pressed within 5s, the setting will be invalidated.

3) Exiting the Vacation function

⇒ Under the Vacation mode, press the Function key to select Vacation until the corresponding gets flickering, and then press the OK key for confirmation. The Vacation function will get exited.

⇒ When the Smart or Fast Cooling function is enabled, the Vacation function will be disabled automatically.

☞ Power cut memory

In case of power failure, the refrigerator will maintain the operating state before power failure when power supply is restored.

☞ Power-on delay

In order to protect the refrigerator compressor from being damaged in the case of short-time power failure (i.e., less than 5 minutes), the compressor will not be started immediately after it is powered on.

☞ Over-temperature alarm (only after power outage)

When the refrigerator system is powered on, if the freezer sensor temperature is higher than -10°C , digits of the freezer zone get flickering on the display. The freezer temperature can be displayed when any key is pressed, and the normal display will be restored when any key is pressed again or after 10s.

☞ Door open alarm

If the fridge door is open for more than 3 minutes, buzzer alarms will be continuously issued, which can be stopped when any key is pressed, but will be restored after 3 minutes if the door keeps open. The alarms will not be lifted until the door is closed.

☞ Fault alarm

In case E0, E1, E2, EH, or EC is displayed on the operation panel, it indicates fault with the refrigerator. Please contact the aftersales person for visiting service in such case.

Adjustment of the fridge air regulating lever

The cool air entering the fresh food storage compartment will gradually increase as the air regulating lever is



Refrigerator

**V. INSTRUCTIONS FOR FOOD STORAGE****Precautions for use**

➤ The appliance might not operate consistently (there is possibility of defrosting or temperature becoming too warm in the frozen food compartment) when sited for an extended period of time below the cold limit of the temperature range for which the refrigerating appliance is designed

➤ The information of climate type of the appliance is provided on the rating plate.

➤ The internal temperature could be affected by such factors as the location of refrigerating appliance, ambient temperature, and frequency of door open, etc., and if appropriate, a warning that setting of any temperature control device might have to be varied to allow for these factors should be made.

➤ Effervescent drinks should not be stored in the freezer compartment or the low-temperature compartment, and some products such as water ices should not be consumed too cold.

Food storage location

➤ Due to the cold air circulation in the refrigerator, the temperature of each area in the refrigerator is different, so different kinds of food should be placed in different areas.

➤ The fresh food compartment is suitable for the storage of such foods as need not to be frozen, the cooked food, beer, eggs, some condiments that need cold preservation, milk, fruit juice, etc. The crisper box is suitable for the preservation of vegetables, fruits, etc.

➤ The freezer compartment is suitable for the storage of ice cream, frozen food and the foods to be preserved for a long time.

Use of the fresh food compartment

➤ Set the temperature of the fresh food storage compartment between 2°C ~ 8 °C, and store the foods that are intended for short-term storage, or to be eaten at any time in the fresh food compartment.

➤ Fridge shelf: When removing the shelf, lift it up first, and then pull it out; and when installing the shelf, place it into position before putting it down. (For the two-section shelf, push the first section to the rear end, and then pull the second section out). Keep the shelf rear flange upward, to prevent foods

from contact the liner wall. When taking out or putting in the shelf, hold it firmly, and handle with care to avoid damage.

➔ **Crisper box:** Pull out the crisper box for access to food. After using or cleaning the cover plate of the crisper box, be sure to put it back onto the crisper, so that the internal temperature of the crisper box will not be affected.

Use of the humidity regulating rod of the crisper box

➔ The humidity regulating rod is used to preserve moisture inside the crisper box, so as to keep fresh the vegetables and fruits stored inside.

➔ When the humidity regulating rod is adjusted to the right side, with more holes exposed, the internal moisture of the crisper box can be maintained at the low level.

➔ When the humidity regulating rod is adjusted to the left side, with less holes exposed, the internal humidity of the crisper box can be maintained at the high level.

Cautions for food storage

➔ You'd better clean the foods and wipe them dry before storing them inside the refrigerator. Before foods are put in the refrigerator, it is advisable to seal them up, so as to prevent water evaporation to keep fresh fruits and vegetables on one hand, and prevent taint of odor on the other hand.

➔ Do not put too many or too weight foods inside the refrigerator. Keep enough space between foods; if too close, the cold air flow will be blocked, thus affecting the refrigeration effect. Do not store excessive or overweight foods, to avoid the shelf from being crushed. When storing the foods, keep a distance away from the inner wall; and do not place the water-rich foods too close to the fridge rear wall, lest they get frozen on the inner wall.

➔ Categorized storage of foods:

Foods should be stored by category, with the foods you eat every day placed in front of the shelf, so that the door open duration can be shortened and food spoilage due to expiration can be avoided.

➔ Energy-saving tips:

Allow the hot food cool down to the room temperature before putting it in the refrigerator. Put the frozen food in the fresh food compartment to thaw, using the low temperature of the frozen food to cool the fresh food, thus saving energy.

Storage of fruits and vegetables

In the case of refrigerating appliances with chill compartment, a statement to the effect that some types of fresh vegetables and fruits are sensitive to cold and therefore are not suitable for storage in this kind of compartment should be made.

Refrigerator

Use of the frozen food storage compartment

➔ The freezer temperature is controlled below -18°C , and it is advisable to store the food for long-term preservation in the freezer compartment, but the storage duration indicated on the food packaging should be adhered to.

➔ The freezer drawers are used to store food that needs to be frozen. Fish and meat of large block size should be cut into small pieces and packed into fresh-keeping bags before they are evenly distributed inside the freezer drawers.

Fast freezing

(1) Refer to the description about fast freezing function in the "Function" section.

(2) Compared with the normal freezing, fast freezing enables food to pass through the maximum ice crystal formation zone at the fastest speed. Fast freezing can freeze the food water content into fine ice crystals, without damaging the cell membrane, so cell juice will not be lost when thawing, and the original freshness and nutrition of food can be maintained.

(3) The fast-freezing function is designed to preserve nutrition of the frozen food, with the food thoroughly frozen in the shortest time. Fast freezing consumes more energy than the normal freezing does.

➔ Allow the hot foods to cool down to the room temperature before putting them in the freezer compartment.

➔ Do not put a glass container with liquid or the canned liquid that is sealed in the freezer compartment, so as to avoid burst due to volume expansion after the liquid gets frozen up.

➔ Divide the food into appropriately small portions

➔ You'd better pack the food up before freezing it, and the packing bag used should be dry, in case the packing bags are frozen together. Foods should be packed or covered by such suitable materials as are firm, tasteless, impervious to air and water, non-toxic and pollution-free, to avoid cross-contamination and transfer of odor.

Tips for shopping the frozen foods

1. When you are buying frozen food, look at the Storage Guidelines on the packaging. You will be able to store each item of frozen food for the period shown against the star rating. This is usually the period stated as "Best to use them before*", found on the front of the packaging.

2. Check the temperature of the frozen food cabinet in the shop where you buy the frozen foods.

3. Make sure the frozen food package is in perfect condition.

4. Always buy frozen products last on your shopping trip or visit to the supermarket.

5. Try to keep frozen food together whilst shopping and on the journey home, as this will help to keep the food cooler.

6. Don't buy frozen food unless you can freeze it straight away. Special insulated bags can be bought from most supermarkets and hardware shops. These keep the frozen foods cold longer.

7. For some foods, thawing before cooking is unnecessary. Vegetables and pasta can be added directly to boiling water or steam cooked. Frozen sauces and soups can be put into a saucepan and heated gently until thawed.

8. Use quality food and handle it as little as possible. When foods are frozen in small quantities, it will take less than for them to freeze up and thaw.

9. Estimate the amount of foods to be frozen up. When freezing large amounts of fresh food, adjust the temperature control knob to the low mode, with the freezer temperature lowered. So, foods can be frozen up in fast manner, with the food freshness well kept.

gasket sealing performance will be affected, or even it may lead to the operating failure of your refrigerator/freezer.

After locating the refrigerator/freezer in position, wait for 4 hours before using it, so as to allow the refrigerant to settle.

➤ Installation

Do not cover or block the vents or grilles of your appliance.

When you are out for a long time

⇒ If the appliance will not be used for several months, turn it off first, and then unplug the plug from the wall outlet.

⇒ Take out all foods.

⇒ Clean and dry the interior thoroughly. To prevent odor and mold growth, leave the door ajar: block it open or have the door removed if necessary.

⇒ Keep the cleaned appliance in a dry, ventilated place and away from the heat source, place the appliance smoothly, and do not place heavy objects on top of it.

⇒ The unit should not be accessible to child's play.



VI. TIPS FOR SPECIAL NEEDS

Moving the refrigerator/freezer

➤ Location

Do not place your refrigerator/freezer near a heat source, e.g. cooker, boiler or radiator. Avoid it from direct sunlight in out-buildings or sun lounges.

➤ Leveling

Make sure to level your refrigerator/freezer using the front leveling feet. If not level, the refrigerator/freezer door

Refrigerator



VII. MAINTENANCE AND CLEANING

⚠ Before cleaning, unplug the power plug first; Do not plug in or plug out the plug with wet hand, because there is a risk of electric shock and injury. Do not spill water directly on the refrigerator, to avoid rust, electricity leakage and accidents. Do not stretch your hands into the bottom of the refrigerator, since you might be scratched by sharp metal corners.

Internal cleaning and external cleaning

➡ The food residuals in the refrigerator are liable to produce bad odor, so the refrigerator must be cleaned regularly. The fresh food compartment is usually cleaned once a month.

➡ Remove all shelves, crisper box, bottle racks, cover board, and drawers etc., and clean them with a soft towel or sponge dipped in warm water or neutral detergent.

➡ Clear off the dusts accumulated on the rear panel and side plates of the refrigerator often.

➡ After using detergent, be sure to rinse it with clean water, and then wipe it dry.

⚠ Do not use bristle brush, steel wire brush, detergent, soap powder, alkaline detergent, benzene, gasoline, acid, hot water and other corrosive or soluble items to cleanse the cabinet surface, door gasket, plastic decorative parts, etc., so as to avoid damage.

➡ Carefully wipe dry the door gasket, clean the groove using a wooden chopstick wrapped with cotton string. After the cleaning, fix the four corners of the door gasket first, and then embed it segment by segment into the door groove.

Interruption of power supply or failure of the refrigerating system

➡ Take care of the frozen foods in the event of an extended non-running of the refrigerating appliance (such as interruption of power supply or failure of the refrigerating system).

➡ Try to open the refrigerator door as less as possible, in this way can food safely and freshly kept for hours even in hot summer.

➡ If you get the power outage notice in advance:

1) Adjust the thermostat knob to the high mode an hour in advance, so that foods get fully frozen (Do not store new food during this time!). Restore the temperature mode to the original setting when power supply becomes normal in a timely manner.

2) You can also make ice with a watertight container, and put it in the upper part of the freezer, so as to extend the time for fresh food to be stored.



NOTE: Once the refrigerator is used, you'd better use it continuously; and

under normal circumstance, do not stop its use, so as not to affect the service life.

Defrosting

This appliance is designed with automatic defrosting function, thus no need to defrost it manually.

Changing the lamp

The LED lamp is used by the refrigerator for lighting, which features low energy consumption and long service life. In case of any abnormality, please contact the after-sales personnel for visiting service. The lamps can only be replaced by the manufacturer, together with a part of the appliance.

Safety-check after maintenance

Is the power cord broken or damaged?

Is the power plug firmly inserted into the socket?

Is the power plug abnormally overheat?



NOTE: Electric shock and fire accident may be caused in case the power cord and plug is damaged or stained by dust. If any abnormality, please unplug the power plug and get in contact with the vendor.

Refrigerator

Howto disassemble the parts.

Fridge door bottle rack:

Hold the bottle rack with both hands, and then push it up.

Fridge shelf:

Hold one end of the shelf, and lift it up while pulling it outwards.

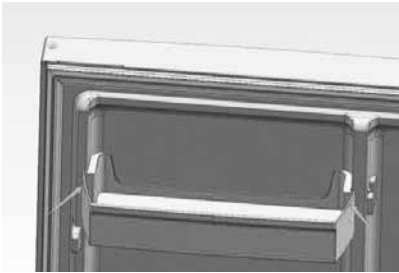

Change the Door Stop

☞ If necessary, the door can be changed from rightto left-hinged.

☞ **WARNING!** Before you work on the appliance, always pull the mains plug out of the point.

☞ In order to avoid damages to persons and property, execute the change of the door stop with two persons.

☞ We recommend leaving the change of the door stop to experts.

☞ Before you start with the modifications, here is some general info:

⇒ Always pay attention to the number of shims on the bearing pins and screws.

⇒ Position the doors always so that they close tightly.

Step 1

a) Unscrew the cover of the door hinges and remove it.



b) Unplug the cable. Unscrew the 4 screws that hold the upper hinge and remove it. Take off the loop on the ground cable of the hinge. Insert the cable connection in the opening on the top of the appliance. Take off the door jack and the cover of the small end caps.

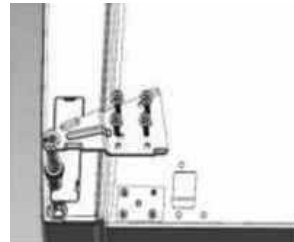

c) Put the door jack and the cable connection in the opening on the door and then attach the small end cap.



d) Loosen 1 screws as shown in the figure below, in order to remove the gap cover on the top side of the appliance. Remove the small end cap cover on the door and take out the door socket and the cable connection.

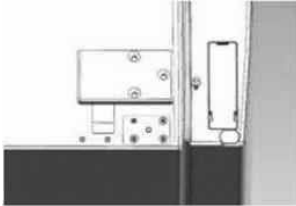

e) Put the door socket in the round opening on the door and attach the small end cap cover.

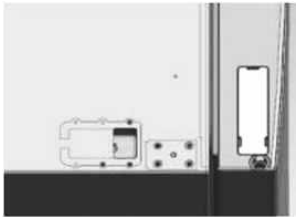

f) Raise the refrigerator door about 50 mm, in order to remove it from the appliance.



Step 2

a) Loosen the 3 screws that hold the middle hinge and then remove it.

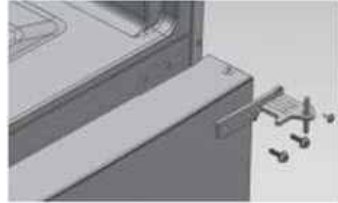

b) Raise the freezer door about 50 mm, so you can remove it from the fridge.

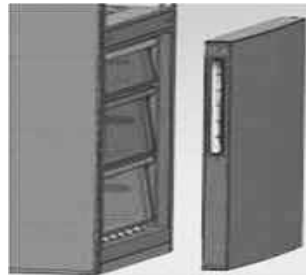

c) Remove the adjustable front stands below the lower hinge. Then, loosen the 4 screws that hold the lower hinge and remove it from the fridge.

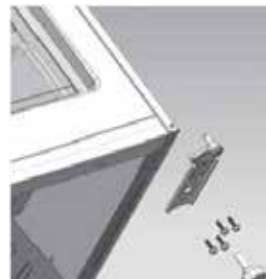

Refrigerator

The removal of the doors is now finished.



Step 3

a) Install the removed parts on the opposite side of the appliance. Pull the door socket, as shown in the following figure, and install it in the respective position on the other side.



b) Remove the screws from the stopper, as shown in the following figure, and install it on the opposite side of the door.



c) Remove the shaft and the two stoppers from the lower hinge and install it in the position, as shown in the following figure.

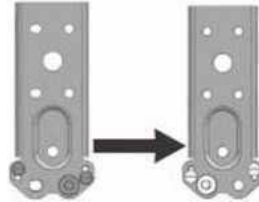

Step 4

Install the refrigerator and freezer doors on the opposite side.

a) Remove the adjustable stand in the front, as shown below. Then, install the lower hinge on the other side of the fridge and tighten the screws.

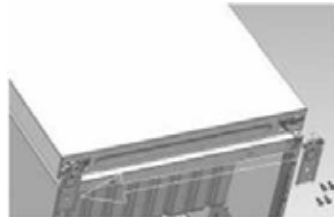

b) Install the shorter adjustable stand in the front on the side, where the lower hinge is. By turning the stand, you can adjust the height on this side of the appliance until it is levelled out.

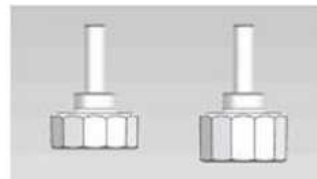

Step 5

a) Attach the freezer door, turn the middle hinge 180° and then install it on the opposite side of the appliance. Attach the middle hinge with the 3 corresponding screws.

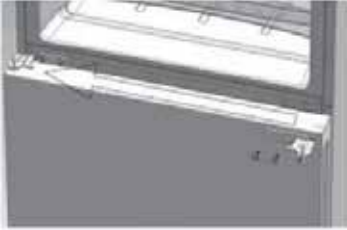

b) Attach the refrigerator door and install the upper hinge on the opposite side of the appliance.

Attach the upper hinge with the 4 corresponding screws. Also, attach the loop of the ground cable with one of the four screws. Afterwards, connect the cable link. Attach the upper hinge cover with a screw.

c) Install the gap cover on the opposite side of the appliance and tighten the screw.



Finally, check for the right alignment of the doors and that they close properly on all sides. If necessary, adjust the stands in the front for a fully horizontal positioning of the appliance.

⚠ If you have tilted the appliance by more than 30°, please wait 4 hours before you connect the appliance to the mains supply.

Refrigerator



VIII. SIMPLE FAULT ANALYSIS AND ELIMINATION

With regard to the following small faults, not every failure needs to be fixed by the technical service personnel; you can try to solve the problem.

Case	Inspection	Solutions
Completely non-refrigeration	<ul style="list-style-type: none"> •Is power plug off? •Are breakers and fuses broken? •No electricity or line trip? 	<ul style="list-style-type: none"> •Re-plug •Opening the door and checking whether the lamp is lit.
Abnormal noise	<ul style="list-style-type: none"> •Is refrigerator stable? •Does refrigerator contact the wall? 	<ul style="list-style-type: none"> •Adjusting refrigerator's leveling feet. •Off the wall.
Poor refrigerating efficiency	<ul style="list-style-type: none"> •Do you put hot food or too much food? •Do you open the door frequently? •Do you clip food bag to the door gasket? •Direct sunlight or near a furnace or stove? •Is it well-ventilated? •Temperature setting in too high? 	<ul style="list-style-type: none"> •Putting food into refrigerator when hot food becomes cool. •Checking and closing the door. •Removing the refrigerator from the heat source. •Emptying the distance to maintain good ventilation. •Setting to the appropriate temperature.
Peculiar smell in refrigerator	<ul style="list-style-type: none"> •Any spoiled food? •Do you need to clean refrigerator? •Have you packed food of strong flavors? 	<ul style="list-style-type: none"> •Throwing away spoiled food. •Cleaning refrigerator. •Packing food of strong flavors.
Temperature setting impossible	<ul style="list-style-type: none"> •Check whether the Smart, Fast Freeze or Vacation function is enabled on the display panel. 	<ul style="list-style-type: none"> •Exit the special function mode, and then set up the temperature (for details refer to the Functions section)

Freezer temperature displayed on the panel, with the temperature digits flashing	•Is power cut before?	•Press any key to lift the alarm (refer to the Overtemperature alarm function), and then check the foods inside the fridge and freezer compartments get spoiled.
--	-----------------------	--

Please note!

The following shall not be considered as defects of the Product

Refrigerators	Discoloration of product materials when using the product
	Noise of flowing coolant during compressor operation
	Minor technical smells of plastic coming from a new product
	Blushing of plastic and aging of rubber elements of the product over time



NOTE: If the above descriptions are inapplicable to troubleshooting, do not disassemble and repair it yourself. Repairs carried out by inexperienced persons may cause injury or serious malfunctioning. Contact the local store where your purchase was made. This product should be serviced by an authorized engineer and only genuine spare parts should be used.

When the appliance is not in use for long periods, disconnect from the electricity supply, empty all foods and clean the appliance, leaving the door ajar to prevent unpleasant smells.

Refrigerator

**IX. CERTIFICATIONS****Electrical information**

- ➔ This electrical appliance must be grounded
- ➔ This product is equipped with a plug, which is suitable for all houses equipped with sockets meeting the current specifications
- ➔ If the fitted plug is not suitable for your socket outlets, it should be cut off and carefully disposed of. To avoid a possible shock hazard, do not insert the discarded plug into a socket.
- ➔ This product complies with the EEC directives:

**X. SAFE RECOVERY INSTRUCTIONS****Disposal**

- ➔ Old appliances still have some surplus value. An environmentally friendly approach will ensure that valuable raw materials are recycled.
- ➔ The refrigerants used in your equipment and insulation materials require special handling procedures. Make sure there is no pipe damage on the back of the equipment before handling.

- ➔ Up-to-date information on the options for disposing of old equipment and packaging from old equipment can be obtained from the local municipal office.

Correct disposal of this product

This marking indicates that this product should not be disposed with other household wastes throughout the EU. To prevent possible harm to the environment or human health from uncontrolled waste disposal, recycle it responsibly to promote the sustainable reuse of material resources. To return your used device, please use the return and collection systems or contact the retailer where the product was purchased. They can take this product for environmentally safe recycling.

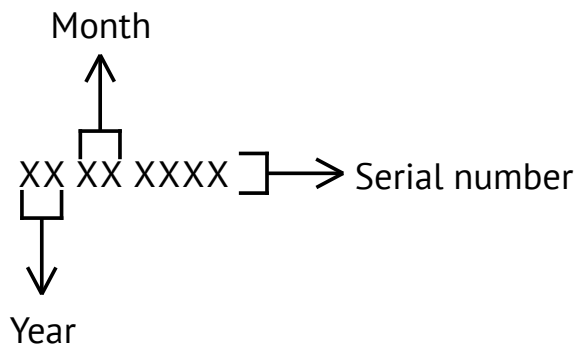
SERIAL NUMBER:**Manufacturers:**

Changhong Meiling Co., Ltd.
No.2163, Lianhua Road, Economy-technology Development Zone,
Hefei City, Anhui Province, P.R.China

Importers:

LLC «MG Rusland», 141400
Moscow region, Khimki, Butakovo, 4

The manufacturer reserves the right to make any changes to design, outside appearance and scope of supply of appliance.

**СОДЕРЖАНИЕ**

I. БЕЗОПАСНОСТЬ	61
II. ОСОБЕННОСТИ ПРИБОРА.....	66
III. МЕРЫ ПРЕДОСТОРОЖНОСТИ ПРИ ИСПОЛЬЗОВАНИИ	67
IV. ФУНКЦИИ И РЕЖИМЫ РАБОТЫ	70
V. УКАЗАНИЯ ПО ХРАНЕНИЮ ПРОДУКТОВ ПИТАНИЯ	75
VI. ОСОБЫЕ УКАЗАНИЯ И РЕКОМЕНДАЦИИ	80
VII. ТЕХНИЧЕСКОЕ ОБСЛУЖИВАНИЕ И ОЧИСТКА.....	81
VIII. ПРОСТЫЕ СЛУЧАИ НАРУШЕНИЯ В РАБОТЕ ПРИБОРА, СПОСОБЫ ПРОВЕРКИ И УСТРАНЕНИЯ	87
IX. ТЕХНИЧЕСКАЯ ИНФОРМАЦИЯ	89
X. УКАЗАНИЯ ПО БЕЗОПАСНОЙ УТИЛИЗАЦИИ.....	90



Уважаемые пользователи, в настоящей инструкции содержатся основные сведения об изделии, правилах его использования, диагностике неисправностей и основных методах поиска и устранения неисправностей. Для того, чтобы лучше понимать принципы работы этого прибора и эффективно использовать все его функции, пожалуйста, внимательно прочитайте настоящую инструкцию и в точности соблюдайте все приведенные в ней требования.

I. БЕЗОПАСНОСТЬ

ПРЕДУПРЕЖДЕНИЕ!



Выполнение любых операций по обслуживанию или ремонту, при которых снимается кожух, любыми лицами, не являющимися специалистами официального сервисного центра, может приводить к возникновению опасных ситуаций. Во избежание опасности поражения электрическим током самостоятельный ремонт прибора не допускается.



ПРЕДУПРЕЖДЕНИЕ!

Опасность пожара / легковоспламеняющиеся материалы

Рекомендации по обеспечению безопасности

☞ Не допускается с целью размораживания морозильной камеры использовать какие-либо электрические приборы, например, фен или нагреватель.

☞ Воздействие низких температур может приводить к утечкам контейнеров с легковоспламеняющимися газами или жидкостями.

☞ Запрещается хранить в морозильной камере контейнеры с легковоспламеняющимися материалами, например, аэрозольные баллончики, картриджи для заправки огнетушителя и т.д.

☞ Запрещается помещать в морозильное отделение газированные или шипучие напитки. Употребление в пищу замороженных продуктов, например, фруктового льда, который непосредственно извлекли из морозильной камеры, может приводить к обморожению.

☞ Не допускается извлекать из морозильного отделения продукты влажными/мокрыми руками, так как это может приводить к ссадинам на коже или обморожению. Запрещается помещать в морозильное отделение бутылки и банки, поскольку после замораживания содержимого они могут лопнуть.

☞ Необходимо соблюдать рекомендуемые производителем сроки хранения продуктов. См. соответствующие инструкции.

☞ Не разрешайте детям нажимать на кнопки на панели управления и играть с морозильной камерой. Морозильная камера имеет большой вес. При ее перемещении следует соблюдать особые меры предосторожности. Внесение изменений в технические характеристики или конструкцию данного прибора может приводить к возникновению опасных ситуаций.

Холодильник

⇒ Запрещается хранить внутри морозильной камеры легковоспламеняющиеся газы или жидкости.

⇒ В случае повреждения кабель питания должен быть заменен специалистом компании-изготовителя, ее официального сервисного центра или другим лицом, обладающим соответствующей квалификацией. В противном случае возможно возникновение опасных ситуаций.

⇒ Данный прибор могут использовать дети в возрасте 8 лет и старше, лица с ограниченными физическими, сенсорными или умственными способностями, а также не имеющие достаточного опыта и знаний для работы с ним, но только в том случае если они находятся под присмотром или были обучены порядку безопасной эксплуатации прибора и знают о возможных опасностях, связанных с его неправильным использованием. Не разрешайте детям играть с прибором. Очистку и уход за прибором детям разрешается выполнять только под присмотром взрослого.

⇒ Данный прибор предназначен для использования в домашнем хозяйстве и аналогичного применения:

- в обеденных зонах для персонала магазинов, офисов и других предприятий;
- в жилых загородных домах, клиентами в гостиницах, мотелях и других учреждениях, предназначенных для проживания людей;
- в хостелах и частных гостиницах;

• на предприятиях, занимающихся приготовлением и доставкой пищи, а также предоставлением других аналогичных услуг.

⇒ Не допускайте перекрытия вентиляционных отверстий в корпусе прибора или кухонном модуле, в который он встраивается.

⇒ Не используйте с целью ускорения процесса размораживания механические устройства или иные средства, если только они не рекомендованы компанией-изготовителем.

⇒ Не допускайте повреждения холодильного контура.

⇒ Не используйте никакие электрические приборы в отделениях для хранения продуктов, за исключением тех, которые рекомендованы компанией-изготовителем холодильника.

⇒ Запрещается хранить в данном приборе взрывоопасные вещества, например, аэрозольные баллоны с легковоспламеняющимися жидкостями.

⇒ Данный прибор не предназначен для использования детьми, а также лицами с ограниченными физическими, сенсорными или умственными способностями или отсутствием опыта и знаний, за исключением тех случаев, когда они находятся под присмотром лица, отвечающего за их безопасность, или инструктируются им относительно порядка использования прибора. Необходимо постоянно следить за детьми, не допуская, чтобы они играли с прибором.

⇒ **ПРЕДУПРЕЖДЕНИЕ.** Не допускайте перекрытия вентиляционных

отверстий в корпусе прибора или кухонном модуле, в который он встраивается.

⇒ **ПРЕДУПРЕЖДЕНИЕ.** Не используйте с целью ускорения процесса размораживания механические устройства или иные средства, если только они не рекомендованы компанией-изготовителем.

⇒ **ПРЕДУПРЕЖДЕНИЕ.** Не допускайте повреждения холодильного контура.

⇒ **ПРЕДУПРЕЖДЕНИЕ.** Не используйте никакие электрические приборы в отделениях для хранения продуктов, за исключением тех, которые рекомендованы компанией-изготовителем холодильника.

⇒ **ПРЕДУПРЕЖДЕНИЕ.** Холодильная техника, в частности, холодильник с морозильной камерой типа I, могут работать нестабильно (возможно размораживание содержимого или слишком высокая температура в отделении для хранения замороженных продуктов) при длительной эксплуатации при температуре ниже диапазона температур, на который рассчитан холодильный прибор.

⇒ **ПРЕДУПРЕЖДЕНИЕ.** С целью предотвращения запираания детей внутри необходимо обеспечить, чтобы ключи от закрываемых на замок дверей или крышек хранились в недоступном для детей месте, не рядом с холодильным прибором.

⇒ **ПРЕДУПРЕЖДЕНИЕ.** Хладагент, используемый в бытовом приборе,

и изоляционные материалы требуют специальных процедур утилизации.

⇒ **ПРЕДУПРЕЖДЕНИЕ.** При перемещении прибора в место установки следите за тем, чтобы кабель питания не был пережат или иным образом поврежден.

⇒ **ПРЕДУПРЕЖДЕНИЕ.** Запрещается размещать у задней стенки прибора многоместные розетки или портативные источники питания.

⇒ Детям в возрасте от 3 до 8 лет разрешается помещать продукты внутрь холодильника и извлекать их из него.

⇒ Во избежание загрязнения пищевых продуктов, пожалуйста, соблюдайте приведенные ниже указания:

⇒ Оставление двери открытой на длительное время может приводить к значительному повышению температуры в отделениях прибора.

⇒ Регулярно очищайте поверхности, которые могут соприкасаться с пищевыми продуктами, а также внешние компоненты системы слива.

⇒ Проводите очистку резервуаров с водой, если они не использовались в течение 48 часов; промывайте подключенную водяную систему, если подача воды не осуществлялась в течение 5 дней.

⇒ Храните сырое мясо и рыбу в холодильнике в соответствующих контейнерах, так чтобы эти продукты не контактировали с другими продуктами и выделяющиеся ими жидкости не могли попасть на другие продукты.

Холодильник

⇒ Отделения для замороженных продуктов, отмеченные двумя звездочками (**), подходят для хранения предварительно замороженных продуктов, хранения или приготовления мороженого и приготовления кубиков льда.

⇒ Отделения, отмеченные одной (*), двумя (**) и тремя звездочками (***), не подходят для замораживания свежих продуктов.

⇒ Если холодильный прибор необходимо на длительное время оставить пустым, то его следует выключить, разморозить, очистить, высушить и оставить дверь открытой, так чтобы внутри прибора не могла образоваться плесень.

ПРЕДУПРЕЖДЕНИЕ

⇒ Для обеспечения безопасного использования данный прибор должен быть надлежащим образом заземлен. Кабель питания прибора оснащен трехконтактной вилкой, которая конструктивно подходит для подсоединения к стандартной трехконтактной розетке, что позволяет максимальным образом защитить пользователей прибора от опасности поражения электрическим током.

⇒ Запрещается срезать или иным образом удалять третий заземляющий контакт вилки, установленной на конце кабеля питания.

⇒ Для питания данного холодильного прибора требуется стандартная трехконтактная электрическая розет-

ка 220–240 В перем. тока 50 Гц с заземлением.

⇒ Данный холодильный прибор не предназначен для использования с инвертером.

⇒ Кабель должен быть безопасно проложен за прибором. Во избежание случайных травм кабель не должен выступать за границу передней части прибора или свисать с него.

⇒ Запрещается для отключения холодильника от сети тянуть за кабель питания. Прочно удерживайте вилку и извлекайте ее непосредственно из розетки.

⇒ Для подключения этого прибора к сети электропитания не допускается использовать удлинители. Если кабель питания слишком короткий, попросите квалифицированного электрика или специалиста сервисного центра установить дополнительную розетку рядом с прибором. Использование удлинителя может негативно повлиять на эффективность работы прибора. Ненадлежащее использование заземленной вилки способно привести к опасности поражения электрическим током. В случае повреждения кабель питания должен быть незамедлительно заменен специалистами официального сервисного центра.

Климатический класс

Информация о климатическом классе прибора приведена на заводской табличке. Класс указывает на то,

при какой температуре окружающей среды (т.е. температуре в помещении, в котором эксплуатируется прибор) работа прибора является оптимальной (надлежащей).

Климатический класс	Допустимая температура окружающей среды
SN	от +10 до +32 °C
N	от +16 до +32 °C
ST	от +16 до +38°C
T	от +16 до +43°C



ПРИМЕЧАНИЕ. С учетом предельных значений диапазона температуры окружающей среды для климатических классов, на которые рассчитан холодильный прибор, на температуру внутри прибора могут оказывать влияние такие факторы, как его расположение, температура воздуха в помещении и частота открытия двери. Некоторые холодильники также могут оснащаться системой, которая выдает предупреждения о необходимости изменения той или иной настройки температуры с целью снижения влияния указанных выше факторов.

В случае повреждения кабель питания должен быть заменен специалистом компании-изготовителя, ее официального сервисного центра или другим лицом, обладающим соответствующей квалификацией. В противном случае возможно возникновение опасных ситуаций.

Закрывание на замок

Если холодильник оснащен замком, то ключ от него следует хранить в недоступном для детей месте и не оставлять его рядом с прибором, чтобы предотвратить запираение детей внутри. При утилизации холодильника по окончании его срока службы в качестве меры предосторожности следует физически разрушить все имеющиеся в приборе замки или другие фиксирующие механизмы.

Не содержит фреонов

В холодильнике используется не содержащий фреонов хладагент (R600a) и экологически безопасный вспенивающий агент для изоляционного материала (циклопентан), которые не приводят к разрушению озонового слоя и оказывают очень незначительное влияние на глобальное потепление климата. R600a является легковоспламеняющимся материалом, который находится в герметичной холодильной системе, при нормальной эксплуатации утечки отсутствуют. В случае обнаружения утечки хладагента, которая возникла из-за повреждения холодильного контура, необходимо убедиться в том, что рядом с прибором отсутствуют источники открытого огня, а затем следует как можно быстрее открыть окна для проветривания помещения.

Холодильник



II. ОСОБЕННОСТИ ПРИБОРА

Названия частей холодильника

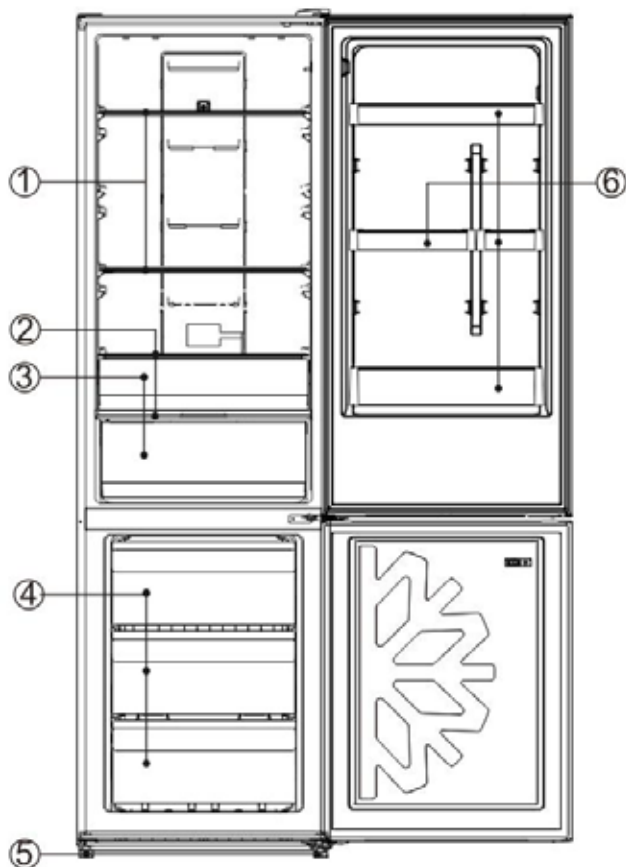

№	Описание
1	Полки холодильного отделения
2	Крышка контейнера для овощей и фруктов
3	Контейнер для овощей и фруктов
4	Ящики морозильного отделения
5	Регулируемая ножка для выравнивания
6	Дверная полка

*В связи с непрерывным совершенствованием технологий приведенное в данной инструкции описание может не полностью соответствовать приобретенной вами модели холодильника. Данные зависят от модели.



III. МЕРЫ ПРЕДОСТОРОЖНОСТИ ПРИ ИСПОЛЬЗОВАНИИ

Место для установки

1. Требования к вентиляции

Холодильник следует установить в хорошо вентилируемом помещении, в котором отсутствуют интенсивные потоки горячего воздуха. Не устанавливайте холодильник вблизи источников тепла, например, рядом с варочными панелями или водонагревателями, а также в местах, в которых на них могут воздействовать прямые солнечные лучи – это позволит обеспечить необходимую эффективность охлаждения при экономном потреблении электроэнергии. Не устанавливайте холодильник в помещении с повышенной влажностью, иначе это может привести к появлению ржавчины на деталях холодильника и утечкам электрического

тока. Соотношение количества заправленного в холодильник хладагента к общему объему помещения, в котором он установлен, должно составлять не менее 8 г/м^3 .

Примечание. Количество хладагента, заправленного в холодильный контур, указано на заводской табличке.

2. Пространство для рассеивания (отвода) тепла

Во время работы холодильник выделяет тепло в окружающую среду. По этой причине в верхней части холодильника должно быть оставлено свободное пространство не менее 300 мм, а также не менее 100 мм с обеих сторон и не менее 50 мм с задней стороны.

Размеры в мм:

W	D	H	A	B	C(°)	E	F
595	635	2000	966	1202	130	50	100



Рис.1



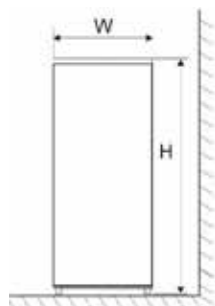

Рис.2

ПРИМЕЧАНИЕ. На рисунках 1 и 2 указаны габаритные размеры прибора и расстояния, которые необходимо оставить вокруг него.

Холодильник**3. Выравнивание**

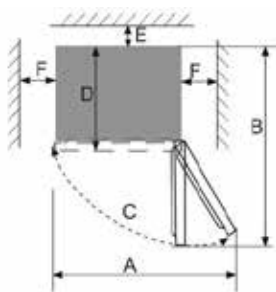
Холодильник следует поместить на твердую ровную поверхность (пол), которая будет обеспечивать стабильное его положение без каких-либо вибраций и шума. При установке холодильника на такие напольные материалы, как ковровое покрытие, коврик из соломы, поливинилхлоридное покрытие, под холодильник следует поместить сплошную опорную плиту с целью предотвращения изменения цвета, которое может произойти из-за воздействия рассеиваемого тепла.

 **Необходимо обеспечить беспрепятственное прохождение воздуха вокруг прибора или внутри ниши, в которую он встроен.**

Меры предосторожности при использовании**1. Время перехода в нормальное состояние перед включением**

После того, как холодильник будет правильно установлен и тщательно очищен, не включайте его сразу же. Для обеспечения нормальной работы перед включением холодильник должен простоять не менее 1 часа в нерабочем состоянии.

2. Очистка

Установите дополнительные принадлежности внутрь холодильника и протрите внутренние поверхности мягкой тканью.

3. Включение питания

Вставьте вилку в сетевую розетку питания, чтобы запустить компрессор. Через 1 час откройте дверь морозильной камеры – если температура внутри морозильной камеры заметно снизилась, это указывает на то, что холодильная система работает нормально.

4. Хранение продуктов

После того, как холодильник проработает некоторое время, температура внутри него будет автоматически регулироваться в соответствии с заданной пользователем настройкой. После того, как холодильник полностью охладится, поместите в него продукты – на полное их охлаждение обычно требуется 2–3 часа. В теплое время года, когда стоит высокая температура, на полное охлаждение

продуктов уходит более 4 часов (по-старайтесь как можно реже открывать дверь холодильника до тех пор, пока внутренняя температура не опустится до необходимого уровня).

 Если холодильник установлен во влажном помещении, убедитесь в том, что проводник защитного заземления и автоматический выключатель дифференциального тока функционируют в нормальном режиме. При возникновении вибрации и связанного с ней шума из-за соприкосновения холодильника со стеной, а также в случае потемнения стены из-за конвекции воздуха вокруг компрессора холодильник следует отодвинуть от стены. Установка холодильника может стать источником помех в виде искажения звука (появления гула) или изображений, т.е. оказывать влияние на работу расположенных рядом мобильных и стационарных телефонов, радиоприемников и телевизоров, в связи с чем его следует разместить как можно дальше от указанных приборов

Холодильник

! IV. ФУНКЦИИ И РЕЖИМЫ РАБОТЫ



Панель управления с дисплеем расположена на двери холодильника и имеет вид, показанный на рисунке.

При первом подключении холодильной системы к источнику питания все пиктограммы на панели дисплея подсвечиваются в течение 2 с, и по умолчанию система переходит в интеллектуальный режим работы Smart.

После того как все двери холодильника будут закрыты, дисплей погаснет автоматически, если в течение 3 минут не будет нажата ни одна кнопка. Выключенный дисплей снова загорается при открытии любой двери или нажатии любой кнопки.

Указанные ниже операции с кнопками могут быть выполнены только в том случае, если кнопки разблокированы и подсвечены на дисплее.

⇒ Настройка температуры

1) Настройка температуры в холодильном отделении

⇒ Нажмите кнопку в зоне Temp. (Температура) и выберите зону Fridge (Холодильная камера), при этом начнет мигать соответствующая пиктограмма. Затем задайте необходимую температуру нажатием кнопки Temp., после чего нажмите кнопку ОК/Lock или подождите 5 секунд, чтобы указанная выше настройка температуры начала действовать.

Настройка температуры в холодильной камере циклически изменяется указанным ниже образом:

5->6->7->8->OFF (ОТКЛ.)->2->3->4->5.

⇒ Настройка OFF (ОТКЛ) означает, что холодильник отключен. При выборе этой настройки холодильник прекращает выполнять процесс охлаждения.

⚠ Перед выбором этой функции следует полностью освободить холодильное отделение от продуктов.

2) Настройка температуры в морозильном отделении

⇒ Нажмите кнопку в зоне Temp. (Температура) и выберите зону Freezer (Морозильная камера), при этом начнет мигать соответствующая пиктограмма. Затем задайте необходимую температуру нажатием кнопки

Temp., после чего нажмите кнопку ОК/Lock или подождите 5 секунд, чтобы указанная выше настройка температуры начала действовать.

Настройка температуры в морозильной камере циклически изменяется указанным ниже образом:

-18->-17->-16->-24->-23->-22->-21->-20->-19->-18

⇒ Интеллектуальный режим Smart

1) Если включена функция **Smart**, температура в отделении для свежих продуктов поддерживается на уровне 4 °С, а в морозильном отделении – на уровне -18 °С, что позволяет обеспечить наилучшие условия для хранения продуктов, в то время как холодильник работает наиболее эффективным и производительным образом.

⚠ В интеллектуальном режиме Smart температура как в отделении для свежих продуктов, так и в морозильном отделении остается постоянной.

2) Включение функции Smart

⇒ Нажимая кнопку Function (Функция), выберите пункт Smart, при этом начнет мигать соответствующая пиктограмма, а затем в течение 5 секунд нажмите кнопку ОК для подтверждения.

Если кнопка ОК не будет нажата в течение 5 секунд, то настройка будет отменена.

3) Отключение функции Smart

⇒ Нажимая кнопку Function (Функция) при включенном режиме Smart, выберите пункт Smart, при этом

Холодильник

начнет мигать соответствующая пиктограмма, а затем нажмите кнопку ОК для подтверждения. Функция Smart при этом будет отключена.

⇒ При включении функции Vacation (Отпуск), Fast Freezing (Быстрое замораживание) или Fast Cooling (Быстрое охлаждение) функция Smart отключается автоматически.

⇨ Быстрое охлаждение

1) Если эта функция включена, настройка температуры в холодильной камере автоматически устанавливается равной 2 °С, и температура быстро снижается, так что продукты могут храниться в свежем виде, не теряя при этом своих питательных качеств.

⚠ В режиме быстрого охлаждения регулирование температуры в холодильной камере не осуществляется.

2) Включение функции быстрого охлаждения

⇒ Нажимая кнопку Function (Функция), выберите пункт Fast Cooling (Быстрое охлаждение), при этом начнет мигать соответствующая пиктограмма, а затем в течение 5 секунд нажмите кнопку ОК/Lock для подтверждения. Если кнопка ОК не будет нажата в течение 5 секунд, то настройка будет отменена.

3) Отключение функции быстрого охлаждения

⇒ Нажимая кнопку Function (Функция) при включенном режиме Fast Cooling (Быстрое охлаждение), выберите пункт Fast Cooling (Быстрое охлаждение), при этом начнет мигать

соответствующая пиктограмма, а затем нажмите кнопку ОК для подтверждения. Функция Smart при этом будет отключена.

⇒ При включении функции Vacation (Отпуск) или Smart функция Fast Cooling (Быстрое охлаждение) отключается автоматически.

⇨ Быстрое замораживание

1) Если включена функция быстрого замораживания, то настройка температуры в морозильной камере будет автоматически задана равной -32 °С, а через 26 часов работы функция быстрого замораживания будет отключена. Быстрое охлаждение морозильной камеры способствует предотвращению потери питательных веществ и сохранению свежести продуктов.

⚠ В режиме быстрого замораживания регулирование температуры в морозильной камере не осуществляется.

2) Включение функции быстрого замораживания

⇒ Нажимая кнопку Function (Функция), выберите пункт Fast Freezing (Быстрое замораживание), при этом начнет мигать соответствующая пиктограмма, а затем в течение 5 секунд нажмите кнопку ОК для подтверждения. Если кнопка ОК не будет нажата в течение 5 секунд, то настройка будет отменена.

3) Отключение функции быстрого замораживания

⇒ По истечении суммарного периода работы в 26 часов функция

быстрого замораживания автоматически завершает свою работу.

⇒ Нажимая кнопку Function (Функция) при включенном режиме Fast Freezing (Быстрое замораживание), выберите пункт Fast Freezing (Быстрое замораживание), при этом начнет мигать соответствующая пиктограмма, а затем нажмите кнопку ОК для подтверждения, при этом функция быстрого замораживания будет отключена.

⇒ При включении функции Smart функция Fast Freezing (Быстрое замораживание) отключается автоматически.

⇒ Режим Vacation (Отпуск)

1) При включении функции Vacation (Отпуск) температура в морозильной камере будет поддерживаться на уровне 14 °С. Если вы планируете находиться вне дома довольно длительное время, вы можете настроить функцию Vacation (Отпуск) таким образом, чтобы холодильник работал при низком потреблении электроэнергии, при этом в отделении для свежих продуктов не образовывался нежелательный запах, а морозильное отделение работало в нормальном режиме.

⚠ Перед включением этой функции обязательно извлеките все продукты из отделения для свежих продуктов.

⚠ В режиме Vacation (Отпуск) температура в холодильной камере не изменяется.

2) Включение функции Vacation (Отпуск)

⇒ Нажимая кнопку Function (Функция), выберите пункт Vacation (Отпуск), при этом начнет мигать соответствующая пиктограмма, а затем в течение 5 секунд нажмите кнопку ОК для подтверждения. Если кнопка ОК не будет нажата в течение 5 секунд, то настройка будет отменена.

3) Отключение функции Vacation (Отпуск)

⇒ Нажимая кнопку Function (Функция) при включенном режиме Vacation (Отпуск), выберите пункт Vacation (Отпуск), при этом начнет мигать соответствующая пиктограмма, а затем нажмите кнопку ОК для подтверждения. Функция Vacation (Отпуск) при этом будет отключена.

⇒ При включении функции Smart или Fast Cooling (Быстрое охлаждение) функция Vacation (Отпуск) отключается автоматически.

⇒ Сохранение настроек при отключении питания

В случае сбоя в подаче электропитания холодильник сохранит настройки рабочего режима, который был до отказа электропитания, а затем после восстановления электропитания возобновит работу в этом режиме.

Холодильник

⇒ Задержка включения

Чтобы защитить компрессор холодильника от выхода из строя в случае кратковременного отключения электропитания (т.е. менее чем на 5 минут), запуск компрессора не будет производиться сразу же после подачи питания.

⇒ Сигнализация о перегреве (только после отказа сетевого питания)

Если при включении холодильной системы температура в морозильной камере по показаниям датчика превышает -10°C , то на дисплее начинают мигать цифры в зоне, относящейся к морозильной камере. Температура в морозильной камере отображается при нажатии любой кнопки, а обычная индикация восстанавливается при повторном нажатии любой кнопки или через 10 секунд.

⇒ Сигнализация открытой двери

Если дверь холодильника будет оставлена в открытом положении более чем на 3 минуты, то будут непрерывно выдаваться звуковые сигналы, которые могут быть сброшены нажатием любой кнопки, и при этом, если дверь останется открытой, они будут возобновлены через 3 минуты. Сигнализация не будет отключена до тех пор, пока дверь не будет закрыта.

⇒ Сигнализация о неисправности

Если на панели управления отображается код E0, E1, E2, EН или ЕС, это указывает на неисправность холо-

дильника. В этом случае вам необходимо связаться с лицом, ответственным за послепродажное обслуживание.

⇒ Регулировка расхода воздуха, проходящего через холодильник

Подача охлажденного воздуха в отделение для свежих продуктов постепенно увеличивается по мере перемещения рычажка регулировки расхода воздуха из положения MIN (МИН) в положение MAX (МАКС).





V. УКАЗАНИЯ ПО ХРАНЕНИЮ ПРОДУКТОВ ПИТАНИЯ

Меры предосторожности при использовании

☞ Прибор может работать нестабильно (возможно размораживание или слишком высокая температура в отделении для хранения замороженных продуктов) в случае длительной эксплуатации при температуре ниже диапазона температур, на который рассчитан холодильный прибор.

☞ Информация о климатическом классе прибора приведена на заводской табличке.

☞ На температуру внутри холодильника могут оказывать влияние такие факторы, как его расположение, температура воздуха в помещении и частота открытия двери. Некоторые холодильники могут оснащаться системой, которая выдает предупреждения о необходимости изменения той или иной настройки температуры с целью снижения влияния указанных выше факторов.

☞ Не допускается хранить газированные напитки в морозильном или низкотемпературном отделении, а также не следует употреблять в пищу некоторые продукты, например, кубики льда в чрезмерно охлажденном виде.

Выбор места для хранения продуктов

☞ Благодаря циркуляции холодного воздуха в различных зонах холодильника поддерживается различная температура, поэтому следует выбирать соответствующую зону в зависимости от вида продукта.

☞ Отделение для свежих продуктов подходит для хранения таких продуктов, которые не требуют заморозки, а также готовых продуктов, пива, яиц, некоторых видов приправ, которые нуждаются в хранении в охлажденном виде, молока, фруктовых соков и т.д. Для хранения овощей, фруктов и других подобных продуктов предусмотрен соответствующий контейнер.

☞ Морозильное отделение предназначено для хранения мороженого, замороженных продуктов, а также продуктов, подлежащих длительному хранению.

Использование отделения для свежих продуктов

☞ Задайте температуру в отделении для хранения свежих продуктов в диапазоне от 2 до 8 °C и поместите в него продукты, предназначенные для кратковременного хранения, или те продукты, которые планируется в скором времени употребить в пищу.

☞ Полка холодильного отделения: Чтобы снять полку, сначала приподнимите ее вверх, а затем извлеките; при

Холодильник

установке полки сначала поместите ее в нужное положение, а затем опустите (в случае двухсекционной полки сдвиньте первую секцию к заднему краю, а затем вытяните вторую секцию). Полка должна располагаться таким образом, чтобы ее задний фланец был направлен вверх, чтобы продукты не соприкасались со стенкой. Аккуратно убирайте продукты с полки и размещайте их на ней, крепко удерживая их в руке, чтобы избежать случайных повреждений.

☞ Контейнер для овощей и фруктов: выдвиньте контейнер для доступа к овощам и фруктам. После использования или очистки крышки контейнера для овощей и фруктов обязательно устанавливайте ее обратно на место, иначе может нарушиться температурный режим внутри контейнера.

Использование устройства для регулирования влажности внутри контейнера для овощей и фруктов

☞ Регулятор влажности используется для удержания влаги внутри контейнера для овощей и фруктов, что позволяет сохранять свежесть хранящихся внутри овощей и фруктов.

☞ Если ручка регулятора влажности перемещается вправо, оставляя открытыми большее количество отверстий, то при этом поддерживается низкий уровень влажности внутри контейнера для овощей и фруктов.

☞ Если ручка регулятора влажности перемещается влево, оставляя открытыми меньшее количество отверстий, то при этом поддерживается более высокий уровень влажности внутри контейнера для овощей и фруктов.

Меры предосторожности при хранении продуктов питания

☞ Перед тем как помещать продукты на хранение в холодильник рекомендуется очищать их и вытирать насухо. Перед размещением в холодильнике продукты рекомендуется герметично закрыть, чтобы предотвратить испарение воды и сохранить свежесть фруктов и овощей, с одной стороны, и предотвратить появление неприятного запаха, с другой стороны.

☞ Не кладите в холодильник слишком тяжелые продукты или слишком большое их количество. Оставляйте достаточное пространство между продуктами; слишком близкое их расположение будет препятствовать прохождению потока холодного воздуха, что в итоге может повлиять на эффективность охлаждения. Чтобы предотвратить повреждение полки, не храните на ней чрезмерное количество продуктов, а также не помещайте на нее тяжелые продукты. При хранении продуктов между ними и внутренней стенкой холодильника должно сохраняться некоторое расстояние; не размещайте продукты с большим содержанием воды слишком близко к задней стенке холодильника, чтобы

предотвратить их примерзание к внутренней стенке.

Хранение продуктов с учетом их категории: продукты питания должны храниться с учетом категории, при этом продукты, которые вы употребляете в пищу каждый день, следует размещать в передней части полки, что позволит сократить время, в течение которого дверь остается открытой и предотвратить порчу продуктов в связи с истечением срока годности.

Советы по энергосбережению: перед тем, как поместить в холодильник, горячую пищу следует охладить до комнатной температуры. Для оттаивания помещайте замороженные продукты в отделение для свежих продуктов, при этом низкая температура замороженных продуктов будет использоваться для охлаждения свежих продуктов, тем самым экономя электроэнергию.

Хранение овощей и фруктов

При использовании холодильных приборов с зоной свежести следует учитывать, что некоторые виды свежих овощей и фруктов чувствительны к воздействию холода и поэтому не подходят для хранения в таких отделениях.

Использование отделения для замороженных продуктов

☞ Температура в морозильном отделении поддерживается на уровне

ниже -18°C , поэтому его рекомендует использовать для длительного хранения продуктов, соблюдая при этом сроки хранения, указанные на упаковке продуктов.

☞ Ящики морозильной камеры используются для хранения продуктов, которые необходимо заморозить. Крупную рыбу и большие куски мяса следует разрезать на более мелкие куски и упаковать в мешки для хранения в свежем состоянии, затем эти продукты следует равномерно распределить внутри ящиков морозильной камеры.

Быстрое замораживание

(1) См. описание функции быстрого замораживания в разделе «Функции и режимы работы».

(2) По сравнению с обычным замораживанием быстрое замораживание позволяет продуктам проходить через зону максимального формирования кристаллов льда с наибольшей скоростью. Быстрое замораживание позволяет преобразовать содержащуюся в продуктах питания воду в мелкие кристаллы льда, не повреждая при этом клеточные мембраны, благодаря чему не будут возникать потери клеточного сока при последующем оттаивании, и могут быть сохранены исходная свежесть и питательные свойства продуктов.

(3) Функция быстрого замораживания обеспечивает сохранение питательных свойств замороженных продуктов, при этом продукты эффективно замораживаются в самые кратчайшие сроки. При быстром замораживании

Холодильник

потребляется больше энергии, чем при обычном замораживании.

➤ Перед тем, как поместить в морозильное отделение, горячую пищу следует охладить до комнатной температуры.

➤ Не допускается помещать в морозильное отделение стеклянные емкости с жидкостью или герметично закрытые банки с жидкостью, поскольку они могут лопнуть из-за расширения объема после замерзания жидкости.

➤ Разделяйте продукты на соответствующие небольшие порции.

➤ Перед замораживанием продукты рекомендуется упаковать, при этом используемые упаковочные мешки должны быть сухими, что позволит предотвратить их примерзание друг к другу. Продукты должны быть упакованы или закрыты соответствующими материалами, которые должны обладать достаточной прочностью, не приводить к изменению вкуса, быть непроницаемыми для воздуха и воды, нетоксичными и не вызывать загрязнения окружающей среды — это позволит избежать перекрестного загрязнения и переноса запахов.

Советы по приобретению замороженных продуктов

1. При покупке замороженных продуктов обращайте внимание на приведенные на упаковке указания по хранению. Вы можете хранить каждый замороженный продукт в течение периода, отмеченного соответствующим количеством звездочек, которые обо-

значают класс холодильника. Обычно этот период указывается на лицевой стороне упаковки как «Рекомендуется использовать до*».

2. Получите информацию по температуре, при которой хранятся замороженные продукты в холодильном шкафу магазина, в котором вы покупаете замороженные продукты.

3. Убедитесь в том, что пакет с замороженными продуктами находится в хорошем состоянии.

4. При посещении нескольких магазинов или супермаркета замороженные продукты всегда покупайте последними.

5. Во время совершения покупок и при поездке домой старайтесь держать замороженные продукты вместе, поскольку это позволит обеспечить более низкую температуру для таких продуктов.

6. Не покупайте замороженные продукты, если вы не сможете их сразу же заморозить. В большинстве супермаркетов и хозяйственных магазинов вы можете приобрести специальные теплоизолированные сумки, которые позволяют дольше хранить замороженные продукты в холодных условиях.

7. Некоторые продукты не требуют размораживания перед приготовлением. Овощи и макароны можно добавлять непосредственно в кастрюлю с кипящей водой или пароварку. Замороженные соусы и супы можно поместить в кастрюлю и осторожно разогреть для оттаивания.

8. Старайтесь приобретать качественные продукты и как можно меньше подвергать их каким-либо операциям. Если продукты замораживаются в небольших количествах, то для их замораживания и последующего размораживания требуется меньше времени.

9. Оценивайте время, необходимое для замораживания продуктов в зависимости от их количества. При замораживании большого количества свежих продуктов переведите ручку регулировки температуры в нижнее положение, это позволит понизить температуру в морозильной камере. Благодаря этому продукты могут быть заморожены быстрее с сохранением необходимой их свежести.



VI. ОСОБЫЕ УКАЗАНИЯ И РЕКОМЕНДАЦИИ

Перемещение холодильника / морозильной камеры /

⇒ Место размещения

Не допускается устанавливать холодильник / морозильную камеру рядом с источником тепла, например, кухонной плитой, водонагревателем или радиатором. Не допускайте воздействия на прибор прямых солнечных лучей при установке его в подсобных помещениях или на террасах.

⇒ Выравнивание прибора

Выровняйте установленный холодильник / морозильную камеру с помощью передних регулировочных ножек. Если холодильник / морозильная камера не выровнена, то это может повлиять на герметичность прокладок двери или даже привести к нарушениям в работе прибора.

После установки холодильника / морозильной камеры на месте эксплуатации следует оставить прибор на 4 часа для того, чтобы хладагент перешел в нормальное рабочее состояние, только после этого вы можете приступить к использованию прибора.

⇒ Установка

Не перекрывайте и не блокируйте вентиляционные отверстия или решетки прибора.

Если вы планируете уехать из дома на длительное время:

⇒ Если прибор не будет использоваться в течение нескольких месяцев, сначала выключите его, а затем извлеките вилку из розетки.

⇒ Полностью освободите холодильник от продуктов.

⇒ Тщательно очистите и высушите внутренние поверхности. Чтобы предотвратить появление запаха и плесени, оставьте дверь приоткрытой – зафиксируйте ее в этом положении или при необходимости снимите дверь.

⇒ После очистки оставьте прибор в сухом, вентилируемом помещении, вдали от источника тепла. Прибор должен быть установлен в ровном положении, не помещайте сверху него тяжелые предметы.

⇒ Прибор не должен быть доступен для детских игр.



VII. ТЕХНИЧЕСКОЕ ОБСЛУЖИВАНИЕ И ОЧИСТКА

⚠ Перед выполнением очистки обязательно отсоединяйте кабель питания. Не дотрагивайтесь до вилки (чтобы присоединить к розетке или отсоединить от нее) мокрыми руками, так как это может привести к поражению электрическим током и травмам. Не допускайте попадания воды непосредственно на холодильник, в противном случае это может привести к образованию ржавчины, утечкам тока и несчастным случаям. Не просовывайте руки под холодильник, так как вы можете поцарапать об острые металлические детали.

Очистка внутренних и наружных поверхностей

➡ Остатки пищи, остающиеся на поверхностях холодильника, могут приводить к появлению неприятного запаха, поэтому холодильник необходимо регулярно очищать. Очистка отделения для свежих продуктов обычно проводится раз в месяц.

➡ Снимите все полки, извлеките контейнер для овощей и фруктов, полки для бутылок, крышку, ящики и другие компоненты и протрите их мягким полотенцем или губкой, смоченной в теплой воде или нейтральном моющем средстве.

➡ Как можно чаще удаляйте пыль, которая накапливается на задней и боковых панелях холодильника.

➡ После использования моющего средства обязательно промывайте поверхность чистой водой, а затем протирайте их насухо.

⚠ Запрещается для очистки поверхностей корпуса, прокладок дверей, пластмассовых декоративных деталей и других подобных компонентов использовать щетку из щетины или стальной проволоки, агрессивные моющие средства, порошковые и щелочные моющие средства, бензол, бензин, кислоту, горячую воду и другие коррозионноопасные или содержащие растворители средства для очистки, в противном случае возможно повреждение деталей.

➡ Осторожно протрите прокладку двери насухо, протрите пазы с помощью деревянной палочки, на которую намотана хлопчатобумажная нить. После очистки сначала закрепите прокладки двери по четырем углам, а затем вставьте каждый ее сегмент в соответствующие пазы двери.

В случае аварии в сети электропитания или выходе из строя холодильной системы

➡ В случае длительного перерыва в работе холодильной установки (например, при прерывании подачи электроэнергии или выходе холодильной системы из строя) вам необходимо

Холодильник

принять меры по обеспечению сохранности замороженных продуктов.

➤ Постарайтесь как можно реже открывать дверь холодильника, это позволит обеспечить безопасные условия для хранения продуктов в течение нескольких часов даже жарким летом.

➤ Если вы заранее получили уведомление об отключении электричества:

1) За час до наступления этого события поверните ручку термостата для переключения холодильника в интенсивный режим работы (High), чтобы продукты заморозились в максимально возможной степени (не добавляйте в этот период в холодильник новые продукты!). После восстановления электропитания установите нормальный температурный режим, который использовался до отключения сетевого питания.

2) Вы также можете изготовить кубики льда в водонепроницаемом контейнере и затем поместить его в верхнюю часть морозильной камеры — это позволит продлить время хранения свежих продуктов.



ПРИМЕЧАНИЕ. После того как вы начали использовать холодильник, рекомендуется использовать его в непрерывном режиме, т.е. не прекращать его использование при нормальных условиях — это будет способствовать увеличению срока службы прибора. Размораживание

Этот прибор оснащен функцией автоматического размораживания, по-

этому размораживание его вручную не требуется.

Замена лампы

Для подсветки внутреннего пространства холодильника используется светодиодная лампа, которая отличается низким энергопотреблением и длительным сроком службы. В случае обнаружения каких-либо нарушений в работе прибора, пожалуйста, свяжитесь с лицом, ответственным за послепродажное обслуживание. Замену ламп разрешается выполнять только представителю компании-изготовителя с использованием соответствующих запасных частей.

Проверки для контроля безопасного состояния после технического обслуживания

Нет ли разрывов изоляции или других повреждений кабеля питания?

Плотно ли вставлена вилка питания в розетку?

Не перегревается ли вилка питания прибора?



ПРИМЕЧАНИЕ. При повреждении кабеля питания или вилки или чрезмерном загрязнении их пылью может произойти поражение электрическим током и возгорание. При возникновении каких-либо нарушений в работе прибора незамедлительно отсоедините вилку питания от розетки и свяжитесь с продавцом.

Порядок снятия частей

Полка для бутылок на двери холодильника:

Удерживая полку для бутылок обеими руками, сместите ее вверх.

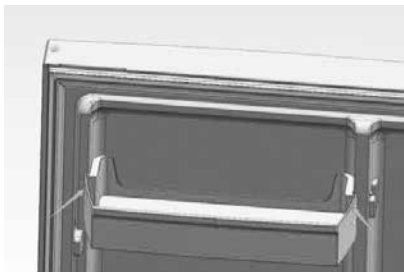

Перестановка ограничителя открывания двери на другую сторону

➤ При необходимости вы можете перевесить дверь с правой на левую сторону.

➤ **ПРЕДОСТЕРЕЖЕНИЕ.** Перед выполнением любых работ с прибором обязательно извлекайте вилку питания из розетки.

➤ Чтобы предотвратить нанесение ущерба людям и имуществу, выполнение работ по перестановке ограничителя открывания двери на другую сторону должны выполнять два человека.

➤ Мы рекомендуем вам поручить работу по перестановке ограничителя техническим специалистам.

➤ Перед тем, как приступить к выполнению работ, вам необходимо при-

нять во внимание следующую информацию:

➤ Обязательно обращайтесь внимание на количество шайб на опорных штифтах и винтах.

➤ Располагайте двери таким образом, чтобы обеспечивалось их плотное закрытие.

Шаг 1

а) Выкрутите винты крепления крышки дверных петель и снимите ее.



б) Отсоедините кабель. Выкрутите 4 винта, которые удерживают верхнюю петлю, и снимите ее. Снимите хомут с заземляющего кабеля петли. Вставьте разъем кабеля в отверстие в верхней части прибора. Отсоедините вилочную часть разъема двери и снимите крышку, закрывающую небольшие торцевые заглушки.

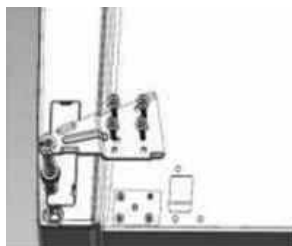

Холодильник

с) Вставьте вилочную часть разъема двери и разъем кабеля в отверстие в двери, а затем закрепите небольшой торцевой колпачок.



f) Поднимите дверь холодильника примерно на 50 мм, чтобы снять ее с прибора.



d) Ослабьте 1 винт, как показано на рисунке ниже, чтобы удалить заглушку с отверстия в верхней части прибора. Снимите крышку с небольшого торцевого колпачка на двери и извлеките розеточную часть разъема двери и разъем кабеля.

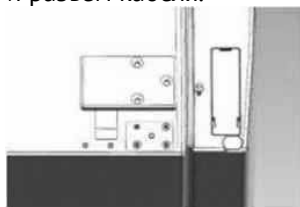

Шаг 2

a) Ослабьте 3 винта, которые удерживают среднюю петлю, и затем снимите ее.

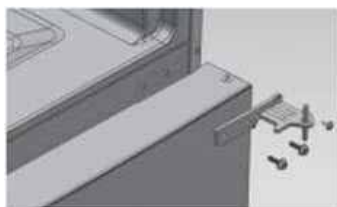

e) Вставьте розеточную часть разъема двери в круглое отверстие в двери, а затем закрепите крышку с наибольшим торцевым колпачком.

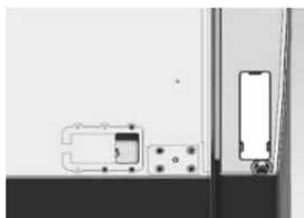

b) Поднимите дверь морозильной камеры примерно на 50 мм, так чтобы вы могли снять ее с холодильника.

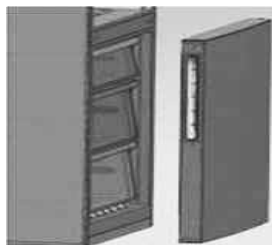

с) Снимите регулируемые передние опоры под нижней петлей. Затем ослабьте 4 винта, которые удерживают нижнюю петлю, и снимите ее с холодильника.

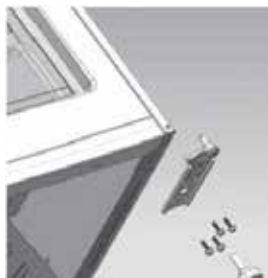

Снятие дверей теперь завершено.



Шаг 3

а) Установите снятые детали с противоположной стороны прибора. Вытяните розеточную часть разъема двери, как показано на следующем рисунке, и установите ее в соответствующее положение с другой стороны.

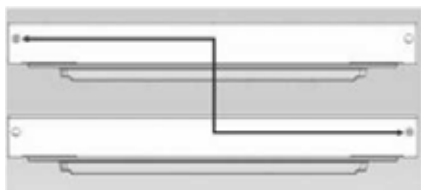

б) Выкрутите винты из ограничителя, как показано на следующем рисунке, и установите его с противоположной стороны двери.



с) Снимите ось и два ограничителя с нижней петли и установите ее в положение, показанное на следующем рисунке.

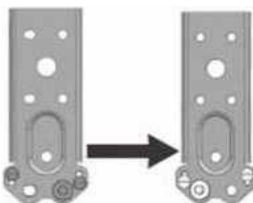

Шаг 4

Установите двери холодильника и морозильной камеры с противоположной стороны.

а) Снимите переднюю регулируемую опору, как показано ниже. Затем установите нижнюю петлю с другой стороны холодильника и затяните винты.

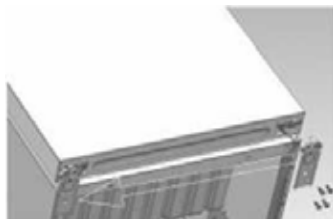

Холодильник

б) Установите короткую регулируемую опору спереди с боковой стороны, с которой располагается нижняя петля. Поворачивая опору, вы можете регулировать высоту с этой стороны прибора до тех пор, пока он не будет выровнен.

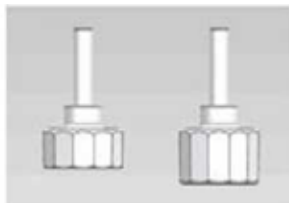
**Шаг 5**

а) Закрепите дверь морозильной камеры, поверните среднюю петлю на 180° и затем установите ее с противоположной стороны прибора. Прикрепите среднюю петлю с помощью 3 соответствующих винтов.



б) Закрепите дверь холодильника и установите верхнюю петлю с противоположной стороны прибора. Прикрепите верхнюю петлю с помощью 4 соответствующих винтов. Также закрепите хомут заземляющего кабеля одним из четырех винтов. Затем выполните кабельное соединение. Закрепите крышку верхней петли винтом.

с) Установите заглушку на отверстие с противоположной стороны прибора и затяните винт.



Наконец, проверьте, правильно ли выровнены двери и правильно ли они прилегают в закрытом положении со всех сторон. При необходимости отрегулируйте передние опоры для полного выравнивания прибора в горизонтальном положении.

⚠ Если прибор был наклонен более чем на 30°, то следует подождать 4 часа, прежде чем снова подключать его к сети питания.



VIII. ПРОСТЫЕ СЛУЧАИ НАРУШЕНИЯ В РАБОТЕ ПРИБОРА, СПОСОБЫ ПРОВЕРКИ И УСТРАНЕНИЯ

Указанные ниже незначительные нарушения в работе прибора не требуют обращения к техническим специалистам сервисного центра. Вы можете попробовать устранить возникшую проблему самостоятельно.

Нарушение в работе	Что необходимо проверить	Способы устранения
Прибор не производит охлаждение	<ul style="list-style-type: none"> • Вставлена ли вилка питания в розетку? • Не сработали ли автоматические выключатели или предохранители? • Есть ли напряжение в сети питания? Не сработал ли автомат защиты? 	<ul style="list-style-type: none"> • Отсоедините вилку от розетки и вставьте ее снова. • Откройте дверь и проверьте, горит ли лампа.
Чрезмерный шум	<ul style="list-style-type: none"> • Устойчиво ли стоит холодильник? • Не соприкасается ли холодильник со стеной? 	<ul style="list-style-type: none"> • Отрегулировать положение холодильника с помощью регулировочных ножек. • Отодвинуть холодильник от стены.
Низкая эффективность охлаждения	<ul style="list-style-type: none"> • Возможно, вы поместили в холодильник горячие продукты или слишком много продуктов. • Возможно, вы часто открываете дверь холодильника. • Возможно, в промежуток между прокладкой двери и холодильником случайно попал пакет для еды. • Возможно, на холодильник воздействует прямое солнечное излучение или он находится рядом с кухонной плитой. • Хорошо ли вентилируется помещение? • Возможно, установлена слишком высокая настройка температуры. 	<ul style="list-style-type: none"> • Добавляйте продукты в холодильник только после того, как они остынут до нормальной температуры. • Проверьте и плотно закройте дверь. • Отодвиньте холодильник из источника тепла. • Освободите пространство вокруг холодильника для обеспечения эффективной вентиляции. • Настройте соответствующую температуру.

Холодильник

Неприятный запах в холодильнике	<ul style="list-style-type: none"> • Возможно, испортилась еда. • Возможно, необходимо выполнить очистку холодильника? • Возможно, вы недостаточно плотно упаковали еду, имеющую сильный запах. 	<ul style="list-style-type: none"> • Удалите из холодильника испорченную еду. • Выполните очистку холодильника. • Поместите еду, которая имеет сильный запах, в плотно закрытую упаковку.
Не выполняется настройка температуры	<ul style="list-style-type: none"> • Проверьте, возможно включена функция Smart, Fast Freeze (Быстрое замораживание) или Vacation (Отпуск) и на панели дисплея высвечивается соответствующая пиктограмма. 	<ul style="list-style-type: none"> • Выполните выход из режима специальной функции, а затем настройте температуру (подробнее см. раздел «Функции и режимы работы»).
На панели управления отображается температура в морозильной камере, при этом цифры на дисплее мигают	<ul style="list-style-type: none"> • Возможно, произошло аварийное отключение электропитания. 	<ul style="list-style-type: none"> • Нажмите любую кнопку, чтобы отключить сигнализацию (см. описание функции сигнализации о перегреве), а затем проверьте, не испортились ли продукты в холодильнике и морозильной камере

 **ПРИМЕЧАНИЕ.** Если приведенная выше информация не позволила вам устранить нарушение в работе, не пытайтесь самостоятельно выполнять разборку и ремонт прибора. Выполнение ремонта неквалифицированными лицами может приводить к травмам или серьезным неисправностям прибора. Обратитесь в местный магазин, в котором была сделана покупка. Ремонт данного прибора должен проводиться квалифицированным инженером с использованием только оригинальных запасных частей.

Если прибор не планируется использовать в течение длительного времени, отключите его от электросети, извлеките все продукты и выполните очистку прибора, затем оставьте дверь приоткрытой, чтобы предотвратить образование неприятных запахов.

Обратите Ваше внимание!

Также, неисправностями Изделия не являются:

Холодильники	Изменение цвета материалов изделия в процессе эксплуатации изделия
	Шум перетекающей охлаждающей жидкости при работе компрессора
	Незначительные технические запахи пластика в новом изделии
	Помутнение пластиковых и устаревание резиновых элементов изделия с течением времени



IX. ТЕХНИЧЕСКАЯ ИНФОРМАЦИЯ

Электротехническая информация

⇒ Данный электрический прибор должен быть заземлен.

⇒ Данное изделие оснащено вилкой, которая подходит для стандартных розеток, отвечающих текущим техническим стандартам.

⇒ Если установленная вилка не подходит для имеющейся в вашем доме розетки, то эту вилку следует отрезать и соответствующим образом утилизировать. Чтобы предотвратить опасность электрического удара, не пытайтесь вставлять отрезанную вилку в розетку.

⇒ Данное изделие соответствует директивам ЕС:



Холодильник

**Х. УКАЗАНИЯ
ПО БЕЗОПАСНОЙ
УТИЛИЗАЦИИ****Утилизация**

⇒ Старые приборы все еще имеют некоторую стоимость. Для переработки ценного сырья применяются экологически безопасные методы.

⇒ Хладагенты, используемые в приобретенном вами оборудовании, и изоляционные материалы требуют специальных процедур утилизации. Перед перемещением прибора убедитесь в отсутствии повреждений труб, расположенных с задней стороны.

⇒ Актуальную информацию о вариантах утилизации старого оборудования и упаковки от старого оборудования вы можете получить в местном муниципальном учреждении.

ущерба окружающей среде или здоровью человека, связанное с неконтролируемым размещением отходов на свалках, необходимо обеспечить надлежащую переработку с учетом типа отходов с применением методов, обеспечивающих рациональное повторное использование ресурсов и материалов. Для возврата отработавшего срок службы прибора воспользуйтесь услугами сети пунктов раздельного сбора отходов или свяжитесь с продавцом, у которого было приобретено данное изделие. Таким образом вы сможете помочь обеспечить безопасную для окружающей среды вторичную переработку.

Порядок утилизации данного изделия

Наличие этого знака означает, что на территории стран ЕС по окончании срока службы данное изделие не допускается утилизировать вместе с другими бытовыми отходами. Чтобы предотвратить возможное нанесение

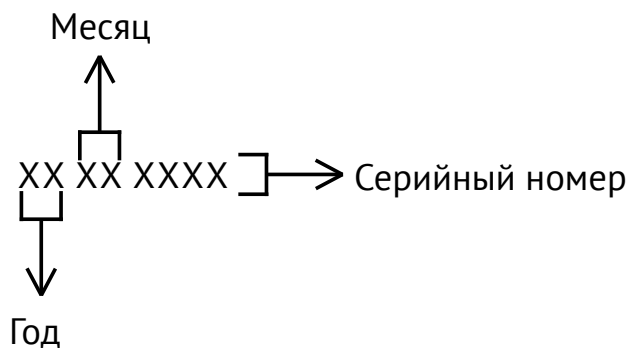
СЕРИЙНЫЙ НОМЕР:**Производители:**

Чангхонг Мейлинг Ко.,Лтд.
№.2163,Лианхуа Роад, Экономично-технологично Девелопмент Зоне,
Хефей Сити, Анхуи Провинсе, Китай

Импортер:

ООО «Эм-Джи Русланд»,141400
г.Химки, ул.Бутаково, д.4

Фирма-производитель оставляет за собой право на внесение изменений в конструкцию, комплектацию и дизайн приборов.



ДЛЯ ЗАПИСЕЙ

ДЛЯ ЗАПИСЕЙ

KUPPERSBERG

СЕРВИСНАЯ КНИЖКА

МОДЕЛЬ

ТИП ИЗДЕЛИЯ

СЕРИЙНЫЙ НОМЕР

ДАТА ПРОДАЖИ

М.П.
продавца

Уважаемый Покупатель !

Благодарим Вас за выбор продукции компании KUPPERSBERG. Настоящим, компания KUPPERSBERG подтверждает, что приобретённая Вами техника изготовлена из высококачественных материалов при повышенном контроле качества продукции и отвечает всем техническим и экологическим критериям, предъявляемым к домашней бытовой технике.

Данный товар сертифицирован на территории Российской Федерации. Производитель обязуется обеспечить бесплатный гарантийный ремонт в течение всего гарантийного срока.

Требования потребителя, соответствующие Законодательству РФ, могут быть предъявлены в течение 24 месяцев с Даты продажи изделия при условии, что недостатки в продукции не возникли вследствие нарушения покупателем правил пользования, транспортировки, хранения и иных действий пользователя или третьих лиц или обстоятельств непреодолимой силы (пожар, природная катастрофа и т.д.).

Гарантийное обслуживание осуществляется в уполномоченных KUPPERSBERG авторизованных сервисных центрах. Ответственность за качество, сроки ремонта несут уполномоченные сервисные центры. Неисправные детали и узлы техники в гарантийный период заменяются потребителю на новые безвозмездно.

ООО «КУППЕРСБЕРГ-СЕРВИС»

Установка, гарантийное и послегарантийное обслуживание, продажа запасных частей по Москве и Московской области +7 (495) 236-90-67

Телефон горячей линии KUPPERSBERG:

8 (800) 250-17-18 (звонки для всех регионов РФ бесплатные)

Часы работы горячей линии:

понедельник-пятница с 9-00 до 18-00 без перерыва

Полный список авторизованных сервисных центров KUPPERSBERG Вы можете найти на официальном сайте www.kuppersberg.ru

СВЕДЕНИЯ О РЕМОНТАХ

Ремонт №1

Дата обращения	Дата ремонта	Неисправность	Выполненная работа	Запасная часть

Ремонт №2

Дата обращения	Дата ремонта	Неисправность	Выполненная работа	Запасная часть

Ремонт №3

Дата обращения	Дата ремонта	Неисправность	Выполненная работа	Запасная часть

KUPPERSBERG

ГАРАНТИЙНЫЙ СЕРТИФИКАТ

Обратите особое внимание!

Все условия гарантии регулируются действующим Законодательством РФ.

Гарантийные обязательства не распространяются на технику с неисправностями, возникшими вследствие нарушения технологических требований, описанных в Инструкции по эксплуатации, в том числе:

- нестабильности параметров электросети, установленных ГОСТ 13109-87, а также нестабильности уровня давления газа, согласно ГОСТ Р50696-2006;
- нестабильности водопроводной сети, установленных СНиП 2.04.02-84;
- на технику, используемую от целей, отличных от бытового пользования, а также технику, установленную в организациях любого типа собственности;
- при наличии следов механических повреждений (трещины, сколы, царапины и пр.), связанных с причиной обращения;
- при наличии следов несанкционированного вскрытия или неквалифицированного ремонта третьими лицами (за исключением особых случаев, предусмотренных действующим Законодательством РФ);
- при несоответствии данных о технике в Сервисной книжке и на оригинальной наклейке (шильде) на изделии;
- при неправильном подключении изделия, попадании внутрь изделия посторонних предметов, мелких деталей и фрагментов одежды или остатков пищи;
- при попадании на внутренние узлы и детали изделия посторонних жидкостей, насекомых или при наличии следов их жизнедеятельности;
- вследствие образования на элементах изделия избыточного слоя накипи или иных отложений, вызванных повышенной жёсткостью воды;
- при обнаружении воздействия на внутренние и внешние элементы изделия агрессивных химических веществ, а также термического воздействия ;
- в случае, если изделие на момент визита уполномоченной сервисной службы KUPPERSBERG было в технически исправном состоянии

KUPPERSBERG

#1

Модель изделия _____

Серийный № _____

Дата продажи _____

М.П.
продавца

KUPPERSBERG

#2

Модель изделия _____

Серийный № _____

Дата продажи _____

М.П.
продавца

KUPPERSBERG

#3

Модель изделия _____

Серийный № _____

Дата продажи _____

М.П.
продавца

Товар получил без повреждений , претензий к внешнему виду и комплектности не имею

(Фамилия, имя и подпись Потребителя)

С условиями гарантийных обязательств KUPPERSBERG ознакомлен и согласен. Полная, необходимая, достоверная информация о Товаре, Изготовителе, Продавце мною получена

(Фамилия, имя и подпись Потребителя)

СВЕДЕНИЯ ОБ УСТАНОВКЕ

Заполняется лицом, осуществившем подключение (Установку)

Дата подключения (установки)	Фамилия, Имя специалиста, проводившего подключение	Наименование организации, выполнившей подключение	Подпись специалиста, проводившего подключение

Внимание: KUPPERSBERG настоятельно рекомендует доверять подключение (установку) приобретённого Товара специалистам Авторизованного сервисного центра KUPPERSBERG. При подключении изделия через АСЦ KUPPERSBERG, гарантийный срок исчисляется с Даты подключения (установки) изделия, но не более 3 месяцев с даты продажи. ООО «КУППЕРСБЕРГ-СЕРВИС» для Москвы и Московской области: +7 (495) 236-90-67, Пн-Пт: с 9-00 до 18-00. Оплата работ по подключению и настройке изделия осуществляется на основании прейскуранта платных услуг организации, осуществляющей подключение. Изготовитель не несёт ответственности за ущерб имуществу и здоровью граждан, возникший в связи с некачественным подключением изделия третьими лицами. В случае возникновения поломки изделия вследствие описанных выше причин, ответственность за причинённый ущерб потребителю, а также за восстановление работоспособности изделия, несёт лицо, осуществлявшее подключение. Газовые варочные панели и духовки могут быть установлены только сертифицированным специалистом, имеющим соответствующий допуск на установку и проведение работ по газовому оборудованию. Гарантийное обслуживание осуществляется только при наличии отметки Организации, уполномоченной на проведение такого рода работ.

KUPPERSBERG

Сервис-центр _____

Инженер, Ф.И.О.,
подпись _____

Дата ремонта _____

#1

М.П.
сервис-центра

KUPPERSBERG

Сервис-центр _____

Инженер, Ф.И.О.,
подпись _____

Дата ремонта _____

#2

М.П.
сервис-центра

KUPPERSBERG

Сервис-центр _____

Инженер, Ф.И.О.,
подпись _____

Дата ремонта _____

#3

М.П.
сервис-центра



ВНИМАНИЕ!

**ГАРАНТИЙНЫЙ ТАЛОН НАХОДИТСЯ
ВНУТРИ НАСТОЯЩЕГО РУКОВОДСТВА.
ПРОИЗВОДИТЕЛЬ НАСТОЯТЕЛЬНО
РЕКОМЕНДУЕТ СОХРАНЯТЬ НАСТОЯЩЕЕ
РУКОВОДСТВО В ТЕЧЕНИЕ ВСЕГО
СРОКА ПОЛЬЗОВАНИЯ ИЗДЕЛИЕМ.**

➔ Kuppersberg

➔ www.kuppersberg.ru

➔ info@kuppersberg.ru