

Haier

РУКОВОДСТВО ПОЛЬЗОВАТЕЛЯ

СУШИЛЬНАЯ МАШИНА

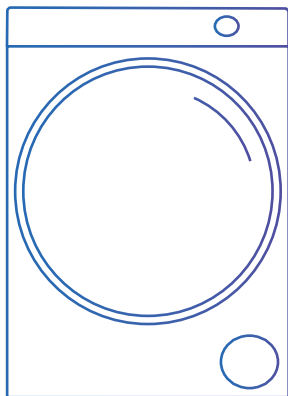

МОДЕЛЬ

HD70-A929E

ПОЖАЛУЙСТА, ВНИМАТЕЛЬНО ПРОЧИТАЙТЕ ДАННОЕ РУКОВОДСТВО ПЕРЕД ИСПОЛЬЗОВАНИЕМ УСТРОЙСТВА. СОХРАНИТЕ ЕГО ДЛЯ ДАЛЬНЕЙШЕГО ИСПОЛЬЗОВАНИЯ.

Благодарим вас за покупку устройства Haier!

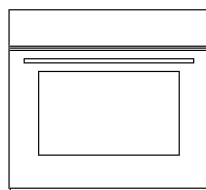
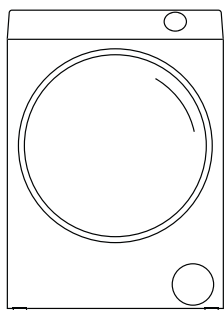
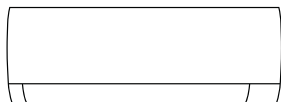
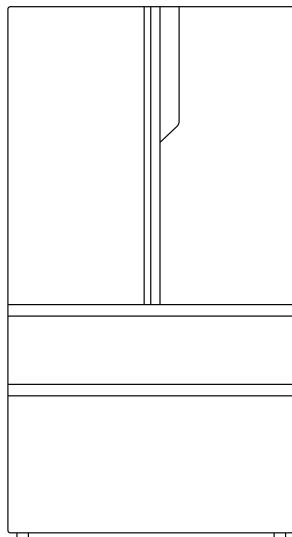

Haier

СОДЕРЖАНИЕ

1	МЕРЫ ПРЕДОСТОРОЖНОСТИ	4
2	УСТАНОВКА	7
	Иллюстрация установки	9
	Подключение к Wi-Fi	10
3	ПЕРЕД ПЕРВЫМ ИСПОЛЬЗОВАНИЕМ	12
	Назначение	12
	Экологически ответственное использование	12
	Описание устройства	13
4	ФУНКЦИИ	14
	Панель управления	14
	Программы	17
5	ЭКСПЛУАТАЦИЯ	19
	Повседневное использование	19
	Потребление ресурсов	22
	Предложения и рекомендации	23
	Указания по уходу	24
6	ОБСЛУЖИВАНИЕ	25
	Уход и очистка	25
7	ОБРАТНАЯ СВЯЗЬ	27
	Поиск и устранение неисправностей	27
	Служба поддержки клиентов	29
	Гарантийные условия	30
8	ТЕХНИЧЕСКАЯ ИНФОРМАЦИЯ	31
	Технические характеристики	31
	Дополнительные сведения	32
	Размеры устройства	32

1. МЕРЫ ПРЕДОСТОРОЖНОСТИ



ВНИМАНИЕ!

Перед первым использованием



- Убедитесь в отсутствии повреждений при транспортировке.
- Снимите всю упаковку и храните ее в недоступном для детей месте.
- В перемещении устройства должны участвовать как минимум два человека, поскольку устройство тяжелое.

Повседневное использование



- Данное устройство разрешается использовать детям в возрасте от 8 лет и старше и лицам с ограниченными физическими, сенсорными или умственными способностями или не имеющими соответствующего опыта и знаний, если они делают это под надзором или если им была предоставлена инструкция по безопасному использованию устройства, и они понимают возможные опасности.
- Не подпускайте к устройству детей младше 3 лет, если они не находятся под постоянным присмотром.
- Детям запрещается играть с устройством.
- Убедитесь, что помещение сухое и хорошо проветривается. Температура воздуха должна составлять от 5 °C до 35 °C.
- Не закрывайте вентиляционные отверстия в основании ковром или подобным предметом.
- Очищайте пространство вокруг устройства от пыли и ворсинок.
- Перед использованием убедитесь, что в устройстве находятся только вещи и нет домашних животных или детей.
- Прикасайтесь к сетевой вилке только сухими руками и не прикасайтесь к устройству и не пользуйтесь им, если вы босиком или у вас мокрые или влажные руки или ноги.
- Не сушите нестиранные вещи в сушильной машине.
- Убедитесь, что нагрузка не превышает номинальную.
- Извлеките из карманов все предметы, такие как зажигалки и спички.
- Кондиционеры для белья или аналогичные продукты следует использовать в соответствии с инструкциями по их применению.
- Запрещается использовать и хранить легковоспламеняющиеся аэрозоли или горючие газы в непосредственной близости от устройства.
- Не размещайте на устройстве тяжелые предметы и источники тепла или влаги.
- При отключении устройства от розетки держитесь за вилку, а не за кабель.
- Не касайтесь задней стенки и барабана во время работы устройства — они горячие.



ВНИМАНИЕ!

Повседневное использование

- Не сушите в устройстве следующие предметы:
 1. Вещи, которые не были выстираны.
 2. Вещи, загрязненные легковоспламеняющимися веществами, такими как пищевое масло, ацетон, спирт, бензин, моторное топливо, керосин, пятновыводители, скипидар, воск, средства для удаления воска, или другими химическими веществами. Их пары могут вызвать пожар или взрыв. Эти вещи всегда необходимо стирать вручную в горячей воде с дополнительным количеством моющего средства, а затем сушить на открытом воздухе перед сушкой в сушильной машине.
 3. Вещи, содержащие набивку или наполнитель (например, подушки, куртки), так как наполнитель может вылезти наружу с риском воспламенения в сушилке (за исключением вещей, которые содержат разрешающие сушку символы на этикетке).
 4. Такие материалы, как пористая резина (латексная пенорезина), шапочки для душа, водонепроницаемые текстильные вещи, прорезиненные изделия и предметы одежды или подушки, оснащенные прокладками из пенорезины, не следует сушить в машине (за исключением вещей, которые содержат разрешающие сушку символы на этикетке).
- Запрещается пить конденсированную воду.
- Не используйте устройство без установленного фильтра для ворса или фильтра конденсатора, а также с поврежденным фильтром.
- Обратите внимание, что последняя часть цикла сушки происходит без нагрева (цикл охлаждения), чтобы одежда оставалась при такой температуре, которая не повреждает ее.
- Не оставляйте работающее устройство без присмотра на долгое время. Если предполагается длительное отсутствие, цикл сушки необходимо прервать путем выключения машины и отсоединения от сети.
- Не выключайте устройство до окончания цикла сушки. Не выключайте устройство до окончания цикла сушки, если только вы не можете быстро вынуть все вещи и развесить их для рассеивания тепла.
- Выключайте устройство после каждой программы сушки для экономии электроэнергии и в целях безопасности.

Техническое обслуживание/очистка

- Очищайте фильтр для ворса и фильтр конденсатора после каждого выполнения программы (см. раздел «Уход и очистка»).
- Не используйте для очистки устройства распылитель воды или пар.
- Не используйте для очистки устройства промышленные химикаты.
- Во избежание травм и поражения электрическим током поврежденный кабель электропитания должен заменять производитель, представитель сервисного центра или другой квалифицированный специалист.
- Не пытайтесь отремонтировать устройство самостоятельно. В случае необходимости в ремонте обращайтесь в нашу службу поддержки клиентов.



ВНИМАНИЕ!

Установка

- Обеспечьте место установки, в котором можно полностью открыть дверцу. Не устанавливайте устройство за запирающейся дверью, раздвижной дверью или дверью с петлями на противоположной стороне дверцы, поскольку это ограничивает полное открытие дверцы.
- Устанавливайте устройство в хорошо проветриваемом сухом месте.
- Не устанавливайте устройство вне помещения, во влажном месте или в зоне, которая может быть подвержена утечкам воды, например, под раковиной или рядом с ней. В случае утечки воды отключите электропитание и дайте машине высохнуть естественным путем.
- Устанавливайте и эксплуатируйте устройство только при температуре выше 5 °С.
- Не ставьте устройство непосредственно на ковер, близко к стене или рядом с мебелью.
- Не подвергайте устройство воздействию мороза, тепла или прямых солнечных лучей и не устанавливайте вблизи источников тепла (например, печей, обогревателей).
- Убедитесь, что электрические характеристики, указанные на заводской табличке, соответствуют параметрам источника питания. В случае несоответствия обратитесь за помощью к электрику.
- Запрещается использовать тройники и удлинительные кабели.
- Следите за тем, чтобы не повредить электрический кабель и вилку. В случае повреждения обратитесь к электрику для замены.
- Используйте для источника питания отдельную заземленную розетку, к которой легко получить доступ после установки. Сушильная машина должна быть заземлена.

Утилизация



Данная маркировка на устройстве, принадлежностях или документации указывает на то, что по окончании срока службы устройство не должно утилизироваться вместе с другими бытовыми отходами.

Во избежание возможного нанесения вреда окружающей среде или здоровью людей в результате неправильной утилизации отходов, пожалуйста, отделите устройства от других видов отходов и утилизируйте их для переработки с целью рационального повторного использования материальных ресурсов. Бытовые пользователи должны связаться с продавцом, у которого они приобрели данное устройство, или с местными органами власти, чтобы получить информацию о том, куда они могут сдать эти устройства для экологически безопасной переработки. Коммерческие пользователи должны связаться со своим поставщиком и проверить условия договора купли-продажи. Данное устройство и его электронные комплектующие не должны смешиваться с другими промышленными отходами для целей утилизации.

2. УСТАНОВКА

ПРИМЕЧАНИЕ:

Все иллюстрации по установке можно найти в начале данного руководства.

1 Подготовка

- Сначала удалите все упаковочные материалы, включая основание из полистирола. Открывая упаковку, можно увидеть капли воды. Это нормальное явление, вызванное заводскими испытаниями.

ПРИМЕЧАНИЕ:

Утилизируйте упаковку экологически безопасным способом. Для получения информации о текущих способах утилизации обратитесь к продавцу или в местные органы власти.

ВНИМАНИЕ!

После транспортировки и установки НЕОБХОДИМО оставить сушильную машину на два часа перед использованием.

2 Транспортировка и время ожидания

Транспортируйте машину только в горизонтальном положении. Не требующее обслуживания смазочное масло находится внутри кожуха компрессора. Это масло может перетекать по трубкам во время наклонной транспортировки. Перед подключением устройства к источнику питания необходимо подождать 2 часа, чтобы масло возвратилось в кожух.

3 Установка машины

Устройство следует размещать на плоской и твердой поверхности. Установите ножки на желаемый уровень (Рис. 2-1).

4 Установка под столешницу

Размеры ниши должны как минимум соответствовать габаритным размерам (Рис. 2-2).

1. Поместите машину рядом с нишей. Убедитесь, что все соединения легко доступны и работают.
2. Точно отрегулируйте все ножки, чтобы добиться устойчивого ровного положения устройства.
3. Осторожно установите машину в нишу.
4. Обеспечьте достаточную вентиляцию.

5 Подключение к сети питания

Перед каждым подключением убедитесь в следующем:

- параметры источника питания, розетки и предохранителя соответствуют заводской табличке;
- розетка не является частью удлинителя, разветвителя и заземлена;
- вилка и розетка строго соответствуют друг другу. Вставьте штепсельную вилку в розетку (Рис. 2-3).

ВНИМАНИЕ!

При повреждении кабеля электропитания его замену во избежание опасности должны производить изготовитель, сервисная служба или подобный квалифицированный персонал (см. гарантийный талон).

6 Установка сушильной машины в колонну со стиральной машиной

Можно установить стиральную машину в колонну с сушильной машинной (Рис. 2-4). Не все стиральные машины подходят для этой цели. Информацию о такой установке, а также соответствующий монтажный комплект можно получить у местного дилера.

Инструкции по монтажу поставляются с комплектом, в котором подробно описаны этапы установки.

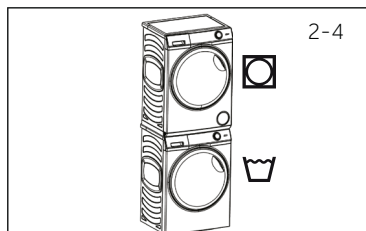

7 Выравнивание сушильной машины

ВАЖНО выровнять машину, чтобы обеспечить ее эффективную работу с минимальным уровнем шума. Сушильную машину следует выровнять так, чтобы она устойчиво стояла на всех четырех ножках. Убедитесь, что машина не качается.

Выровняйте сушильную машину со всех сторон (Рис. 2-5):

- разместите уровень по центру задней части машины;
- регулируйте положение задних ножек до тех пор, пока сушильная машина не выровняется;
- запрещается полностью отвинчивать ножки от корпуса.

Выровняйте сушильную машину спереди назад (Рис. 2-6):

- разместите уровень на левой стороне;
- отрегулируйте переднюю левую ножку (опустите вниз);
- повторите указанные шаги для правой ножки.

Дважды проверьте уровень сушильной машины (Рис. 2-6):

- разместите уровень по центру передней части машины;
- убедитесь, что машина не качается;
- если машина не выровнена, повторите указанные выше действия.

После выравнивания углы корпуса сушильной машины не должны касаться пола, а сама машина не должна наклоняться в каком-либо направлении.

8 Слив

Машина оснащена конденсатором, который накапливает воду во время цикла сушки. Эта вода собирается в съемном резервуаре для воды, расположенном в верхней левой части сушильной машины. Скопившуюся воду необходимо сливать после каждого цикла сушки. Также можно настроить автоматический слив воды из сушильной машины через сливной шланг, входящий в комплект поставки.

Рекомендуется настроить автоматический слив воды, если возможно, особенно при сушке с полной загрузкой. Это позволит избежать риска переполнения резервуара для воды во время цикла сушки.

- Отсоедините черный шланг от крепления в задней части машины (внизу справа на задней панели, Рис. 2-7).
- Размотайте серый сливной шланг (входит в комплект поставки сушильной машины) и подсоедините его к сливному отверстию машины (Рис. 2-8).
- Поместите другой конец сливного шланга в ванну или канализационный стояк.

Иллюстрация установки

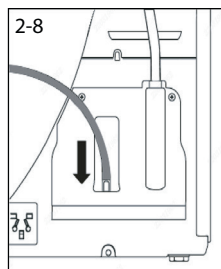
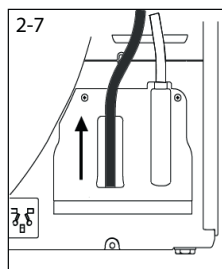
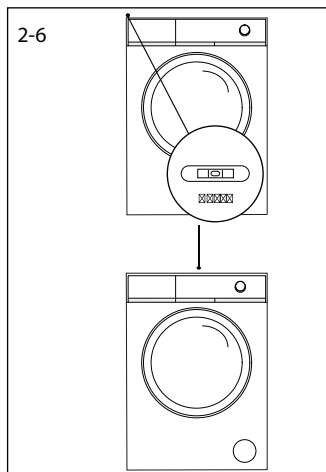
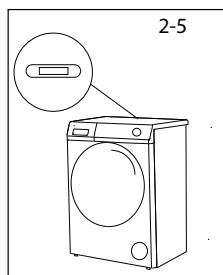
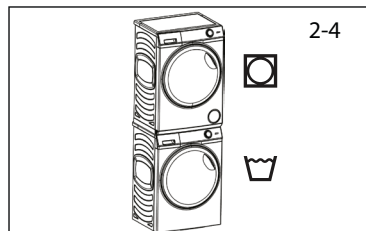
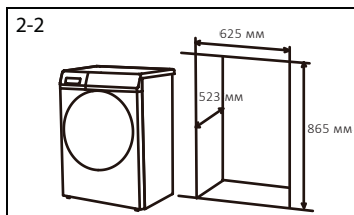

Подключение сушильной машины Haier HD70-A929E к Wi-Fi

Подключите сушильную машину к Wi-Fi и вам станет доступно удаленное управление при помощи мобильного приложения.

Для этого:

1. Загрузите приложение EVO.



Несколько важных советов:

- Убедитесь, что частота домашней сети Wi-Fi составляет 2,4 ГГц. Это можно проверить в настройках вашего роутера.
- Проверьте, включены ли Bluetooth и функция определения геолокации на вашем смартфоне.
- Убедитесь, что подключаемое устройство находится в зоне покрытия вашей сети.
- Подойдите поближе к подключаемому устройству.

2. Откройте приложение EVO на смартфоне, создайте новую учетную запись или авторизуйтесь.

3. Включите сушильную машину.

4. Перейдите в раздел «Дом» и нажмите кнопку «Добавить устройство», либо кнопку «+» в правом верхнем углу.

5. Переведите подключаемое устройство в режим сопряжения, для этого на контрольной панели одновременно нажмите и удерживайте кнопки «Отлож. старт» и «Без складок» в течение 5 секунд, после чего приложение должно найти и определить ваше устройство. Выберите его.

6. Следуйте инструкциям в приложении, чтобы завершить настройку.

7. После успешного сопряжения устройства с приложением, вы сможете включать/выключать функцию удаленного



управления выбрав селектором программу «Дист. управление» на контрольной панели. При выключенной функции удаленного управления, функция отслеживания статуса программ, запущенных с контрольной панели устройства останется доступной в мобильном приложении, но функции управления и дистанционного запуска программ будут недоступны до повторного включения функции удаленного управления.

** Подключение и использование функции Wi-Fi, а также мобильного приложения возможно не для всех регионов (стран).*

Возможность подключения и использования функции Wi-Fi, а также мобильного приложения для вашего региона (страны) уточняйте у продавца (уполномоченной организации).

3. ПЕРЕД ПЕРВЫМ ИСПОЛЬЗОВАНИЕМ

Назначение

Устройство предназначено для сушки вещей, которые были постираны в водном растворе и имеют пометку на этикетке производителя как пригодные для сушки в барабане.

Устройство предназначено исключительно для бытового использования внутри помещения. Оно не предназначено для коммерческого или промышленного использования. Запрещается вносить изменения в конструкцию устройства. Использование не по назначению может привести к возникновению опасных ситуаций и аннулированию всех гарантийных обязательств.

Экологически ответственное использование

- Тщательный отжим: Отожмите белье до как можно более сухого состояния при стирке в машине.
- Максимальная нагрузка: Используйте максимальное количество вещей для загрузки в соответствии с таблицей программ, но не перегружайте сушильную машину. Чтобы максимально использовать загрузку, вещи, которые должны быть высушены до состояния «Готово к носке», можно сначала слегка подсушить в режиме «Под утюг». По завершении программы извлеките вещи, предназначенные для глажки, и продолжите сушку оставшихся вещей до полного высыхания.
- Разглаживание вещей: Встряхните вещи перед тем, как положить их в сушильную машину.
- Избегайте излишней сушки: Следите за тем, чтобы вещи не сушились дольше, чем требуется. Выберите правильную программу и подходящую степень сушки.
- Добавление кондиционера необязательно: Не используйте кондиционер при стирке, так как белье в сушильной машине станет пушистым и мягким.
- Очистка фильтров для ворса: Очищайте фильтры для ворса после каждого цикла.
- Вентиляция: убедитесь, что обеспечена достаточная вентиляция устройства (см. раздел «Установка»).
- Повторное использование конденсированной воды: Собранный конденсат можно использовать для паровой глажки. Перед этим его следует процедить через мелкое сито или бумажный кофейный фильтр. Самые мелкие частицы останутся на фильтре.

ПРИМЕЧАНИЕ

Из-за технических изменений и различных моделей иллюстрации в следующих главах могут отличаться от вашей модели.

1 Сушильной машины

Вид спереди (Рис. 3-1):

Вид сзади (Рис. 3-2):

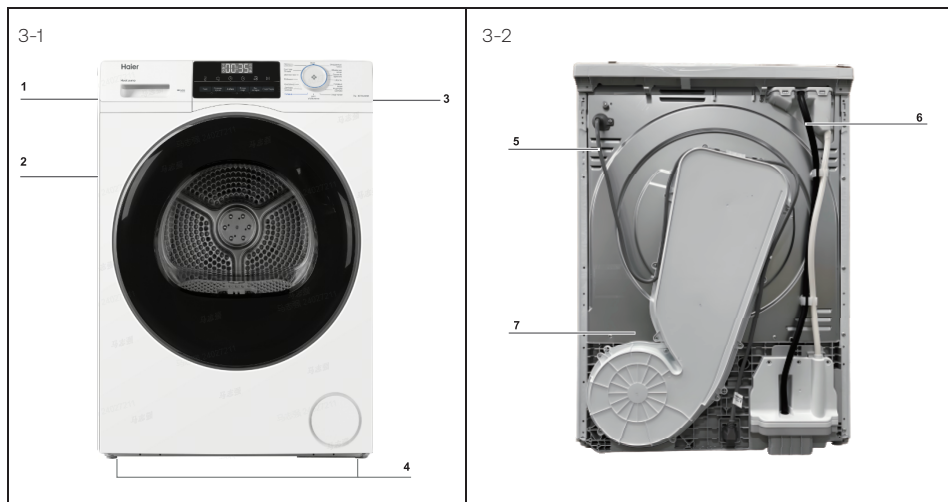

1. Резервуар для воды
2. Дверца сушильной машины
3. Панель управления
4. Регулируемые ножки

5. Кабель электропитания
6. Выпускное отверстие для слива
7. Задняя панель

2 Сушильной машины

Проверьте комплектующие и документацию согласно данному списку (Рис. 3-3):



Сливной шланг



Руководство по эксплуатации

4. ФУНКЦИИ

Панель управления

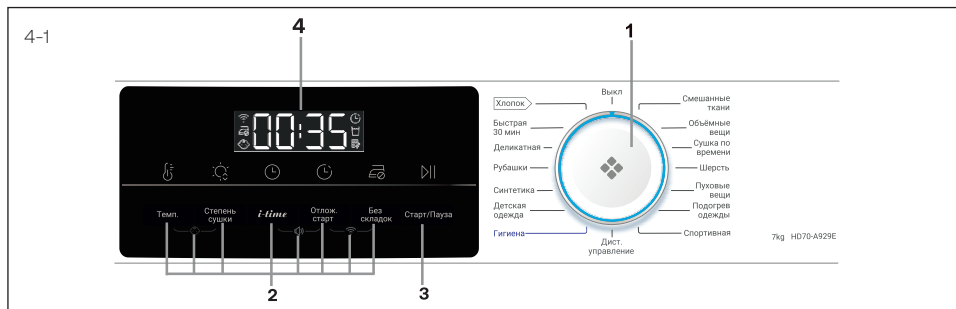

1. Переключатель программ
2. Кнопки функций
3. Кнопка «Старт/Пауза»
4. Дисплей

1 Включение и выключение сушильной машины

Для включения машины поверните этот селектор (Рис. 4-2) в любое положение (кроме Выкл.). Поворотом селектора выберите одну из программ. Поверните селектор в положение Выкл., чтобы выключить машину

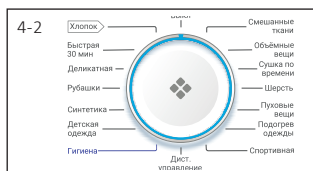

2 Кнопки функций

Эти функциональные кнопки (Рис. 4-3) предоставляют дополнительные параметры перед запуском выбранной программы и отображают соответствующие индикаторы. Если кнопка имеет несколько вариантов, можно выбрать нужный вариант, последовательно нажимая на кнопку.



2.1 Кнопка «Темп.»

Нажмите кнопку (Рис. 4-4), чтобы установить температуру сушки для выбранной программы. Ниже показаны обозначения на дисплее:

- L-3 Высокая температура.
- L-2 Средняя температура.
- L-1 Низкая температура.
- Cool Прохладный воздух.



2.2 Кнопка «Степень сушки»

Нажмите кнопку (Рис. 4-5), чтобы задать желаемую влажность белья по окончании программы сушки.

- Сушка в шкафу
- Готово к носке
- Сушка под утюг

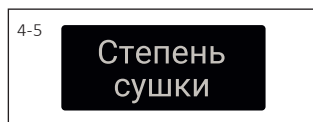

2.3 Кнопка «i-time»

При выборе программы «Сушка по времени» или «Отлож. старт», загорается индикатор **i-time**. Нажмите эту кнопку (Рис. 4-6), чтобы увеличить или уменьшить время.

**2.4 Кнопка «Отлож. старт»**

Для активации функции отложенного старта нажмите кнопку (Рис. 4-7) и установите время от 0 до 12 часов с шагом 1 час. После завершения подготовки устройства нажмите кнопку, чтобы запустить программу с отложенным стартом.

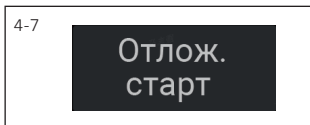
**2.5 Кнопка «Без складок»**

Нажмите кнопку «Без складок» (Рис. 4-8), и текущая программа перейдет в режим защиты от сминания от 1 до 12 часов (с интервалом в 1 час). Продолжительность работы функции можно увеличивать до 12 часов. Нажмите и удерживайте кнопку «Без складок» в течение 3 секунд, и продолжительность работы функции защиты от сминания будет увеличиваться на 1 час. Если в течение 3 секунд не будет выполнено никаких действий, дисплей переключится на предыдущую страницу.

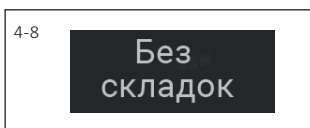
**ПРИМЕЧАНИЕ:**

По умолчанию время составляет 1 час.

2.6 Кнопка «Защита от детей»

Чтобы активировать функцию защиты от детей после запуска цикла, нажмите кнопки «Темп.» и «Степень сушки» и удерживайте в течение 3 секунд. Чтобы отключить эту функцию, снова нажмите те же кнопки и удерживайте в течение 3 секунд. По умолчанию блокировка отключена. Блокировку от детей можно установить только во время работы программы. (Рис. 4-9)

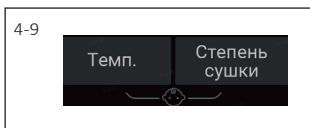
**2.7 Кнопка сигнала**

Отключение звукового сигнала: одновременно нажмите и удерживайте кнопки «i-time» и «Отлож. старт» более 3 секунд, чтобы включить или выключить звуковой сигнал. На дисплее появится «OFF» или «On» (Рис. 4-10).

**2.8 Кнопка сопряжения устройства**

Чтобы перевести устройство в режим сопряжения, одновременно нажмите и удерживайте две кнопки «Отлож. старт» и «Без складок» (4-11) в течение 5 секунд, после чего на контрольной панели загорится индикатор удаленного управления.

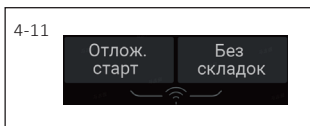

3 Кнопка «Старт/Пауза»

Нажмите кнопку «Старт/Пауза» (Рис. 4-12), чтобы запустить цикл сушки. Нажмите кнопку еще раз, чтобы приостановить цикл сушки. Нажмите кнопку еще раз, чтобы продолжить выполнение программы.

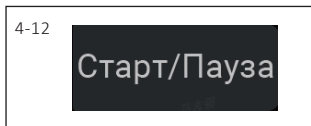

4 Дисплей

На дисплее отображается оставшееся время (Рис. 4-13), время отложенного старта и другая соответствующая информация.



ПРИМЕЧАНИЕ:

Оставшееся время является отображаемым значением по умолчанию, это время будет пересчитываться в зависимости от дополнительных настроек программы и влажности белья.

4.1 Индикатор защиты от детей

Когда включена функция блокировки от детей (Рис. 4-14), загорается индикатор защиты от детей



4.2 Индикатор «Без складок»

Когда функция «Без складок» включена, индикатор (Рис.4-15) будет гореть; когда программа перейдет в стадию сушки «Без складок», индикатор начнет мигать; когда функция «Без складок» отключена, индикатор гореть не будет.



4.3 Индикатор удаленного управления

Этот индикатор показывает, подключено ли устройство к сети. Если подключение к сети прошло успешно, загорится индикатор (Рис. 4-16).



4.4 Индикатор отложенного старта

При включении функции «Отложенный старт», индикатор (Рис. 4-17) этой функции загорается и горит до истечения времени отложенного старта.



4.5 Индикатор слива из резервуара

Необходимо опорожнить резервуар для воды (Рис. 4-18). Важно: опорожняйте резервуар для воды после каждого цикла сушки. См. раздел «Слив воды из резервуара» данного руководства.





4.6 Индикатор очистки фильтра

Фильтры необходимо регулярно очищать. После каждого цикла индикатор (Рис. 4-19) будет мигать, напоминая об очистке фильтров.



• Да; ◦ На усмотрение пользователя*, / Нет

	 Макс. загрузка,	кг ВРЕМЯ СУШКИ	ДОСТУПНЫЕ ОПЦИИ					
			По умолчанию	Темп.	Степень сушки	i-time	Отлож. старт	Без складок
Программа								
Хлопок	7	02:25	◦	•	/	/	•	
Смешанные ткани	5	01:48	◦	•	/	/	•	
Быстрая 30'	1	00:30	•	/	/	/	•	
Объемные вещи	3,5	01:30	◦	•	/	/	•	
Деликатная	1,5	00:50	◦	•	/	/	•	
Сушка по времени	/	00:40	•	/	/	•	•	
Рубашки	2	00:48	◦	•	•	/	•	
Шерсть	2	00:30	◦	/	•	◦	•	
Синтетика	3	01:20	◦	•	•	/	•	
Пуховые вещи	1	01:30	•	/	•	◦	•	
Детская одежда	3	01:01	◦	•	•	/	•	
Подогрев одежды	2	00:40	◦	/	•	◦	•	
Гигиена	3,5	01:39	◦	/	•	/	/	
Спортивная	3	01:07	◦	•	•	/	◦	
Дистанционное управление	/	/	/	/	/	/	/	

*) «На усмотрение пользователя» означает, что не все температурные режимы доступны. См. информацию на дисплее устройства.

**) Согласно настройкам тестовой программы EN61121, при сушке полного барабана в режиме «Хлопок» рекомендуется выводить конденсат наружу через сливной шланг. Благодаря этому не потребуется сливать воду из резервуара в процессе сушки.

Программа	Максимальная нагрузка	Рекомендуемые виды белья и одежды
Хлопок	7 кг	Подходит для сушки термостойких изделий из хлопка и льна.
Синтетика	3 кг	Подходит для рубашек и пальто из синтетических волокон, которые можно сушить при средней температуре.
Объемные вещи	3,5 кг	Подходит для сушки объемных изделий из термостойкого хлопка и льна, а также из смешанных материалов, таких как простыни и пододеяльники.
Шерсть	2 кг	Подходит для сушки свитеров и других вещей, которые можно сушить в барабане. Время сушки можно выбрать. Не рекомендуется чрезмерная сушка. Шерстяные изделия, которые нельзя сушить обычным способом, можно разместить на полке для сушки и выбрать специальную программу сушки.
Пуховые вещи	1 кг	Подходит для сушки пуховиков, жилетов и другой одежды, которую можно сушить в барабане. Время сушки можно выбрать в зависимости от толщины и веса одежды.
Подогрев одежды	2 кг	Подходит для подогрева и размягчения сухой одежды в холодное время года.
Смешанные ткани	5 кг	Подходит для сушки термостойкого хлопка, других выдерживающих высокую температуру материалов и смешанных тканей.
Детская одежда	3 кг	Подходит для сушки термостойкой хлопковой детской одежды.
Сушка по времени	/	Подходит для сушки вещей в барабане по времени (за исключением шелка, шерсти и домашнего текстиля). Время сушки можно выбрать в зависимости от веса и влажности вещей.
Деликатные ткани	1,5 кг	Подходит для сушки легких и тонких изделий, таких как шифоновые рубашки, которые можно сушить в барабане.
Быстрая 30°	1 кг	Быстрая сушка за 30 минут. Время сушки изменить нельзя.
Рубашки	2 кг	Подходит для регулярной сушки рубашек из хлопка, льна и смесей полиэстера и хлопка. Для лучшего эффекта рекомендуется сушка небольшого количества вещей.
Спортивная одежда	3 кг	Подходит для сушки толстовок, спортивной одежды и т. д. из термостойкого хлопка и его смесей.
Гигиена	3,5 кг	Данный режим с функцией дезинфекции подходит для хлопковых и льняных материалов, а также для смешанных тканей. Однако время сушки в этом режиме относительно длительное.
Дистанционное управление	/	/

Повседневное использование

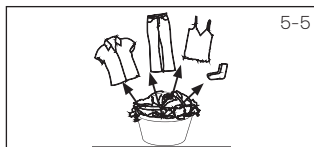
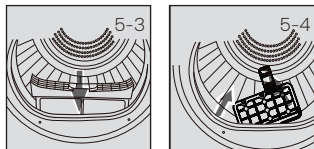
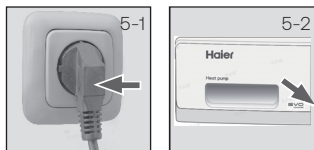

1 Подготовка устройства

1. **Подключите устройство к источнику питания (220–240 В~/50 Гц) (Рис. 5-1).** См. раздел «УСТАНОВКА».

2. **Убедитесь, что:**

- резервуар для воды пуст и правильно установлен (Рис. 5-2);
- фильтр для ворса очищен и правильно установлен (Рис. 5-3);
- фильтр конденсатора очищен и правильно установлен (Рис. 5-4).

2 Подготовка белья

- Отсортируйте одежду по типу ткани (хлопок, синтетика, шерсть и т.д.).
- Можно сушить только отжатое белье.
- Вытащите из карманов все острые или легковоспламеняющиеся предметы, такие как ключи, зажигалки и спички. Снимите твердые декоративные предметы, например, броши.
- Застегните молнии и убедитесь, что пуговицы пришиты надежно. Мелкие вещи, такие как носки, бюстгалтеры и т. д., поместите в мешок для стирки.
- Разверните объемные вещи, например, простыни, скатерти и т.д.
- Следуйте инструкциям на этикетке белья и сушите только одежду, пригодную для сушки в машине.

РЕКОМЕНДАЦИИ:

- Белые вещи сушите отдельно от цветных.
- Постельное белье и наволочки должны быть застегнуты, чтобы мелкие вещи не застряли внутри;
- Застегните молнии и крючки, завязывайте незакрепленные пояса без металлических деталей, завязки фартука и т.д.;
- Перед тем как положить одежду в сушилку, снимите с нее непечно держащиеся металлические детали, например, металлические пуговицы.
- не пересушивайте простое в уходе белье. Это может привести к образованию складок. Дайте вещам окончательно высохнуть на воздухе;
- одежда, например трикотаж, иногда пересушивается. Рекомендуется всегда выбирать уровень «Сушка под утюг»;
- Для предварительно высушенного, многослойного белья или для окончательной сушки следует выбрать программу «Сушка по времени».

Справочная информация по весу изделий	Состав	Средний вес одного изделия
Простыня (односпальная)	Хлопок	Примерно 800 г.
Одежда из смешанных тканей	/	Примерно 800 г.
Пиджаки	Хлопок	Примерно 800 г.
Джинсы	/	Примерно 800 г.
Рабочая одежда	Хлопок	Примерно 950 г.
Пижама	/	Примерно 200 г.
Рубашки	/	Примерно 300 г.
Носки	Смешанные ткани	Примерно 50 г.
Футболки	Хлопок	Примерно 300 г.
Нижнее белье	Смешанные ткани	Примерно 70 г.

3 Загрузка белья

- Расправьте и положите в машину предварительно отсортированное белье.
- Не перегружайте машину.
- Осторожно закройте дверцу. Следите за тем, чтобы белье не защемлялось.

4 Загрузка белья

Чтобы вынуть или добавить белье, программу можно в любой момент прервать:

- цикл будет прерван при открытии дверцы;
- Соблюдайте осторожность при извлечении или добавлении белья! внутренняя часть барабана или само белье могут быть горячими, что может привести к ожогам;
- для продолжения программы нажмите кнопку «Старт/Пауза» после закрытия дверцы.

ВНИМАНИЕ!

Нетканые элементы, а также мелкие, непрочно закрепленные и острые предметы могут привести к порче и повреждению одежды и устройства.

ВНИМАНИЕ!

Никогда не останавливайте работу машины до окончания цикла сушки. Это разрешается делать только в том случае, если быстро извлечь все вещи и развесить для рассеивания тепла.

5 Загрузка белья в сушильную машину

1. Равномерно уложите белье в барабан, не перегружая сушильную машину.
2. Для включения машины поверните ручку (Рис. 5-7) в любое положение (кроме Выкл). Поворотом ручки выберите программу.

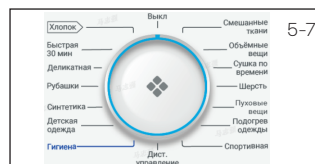

3. Настройте параметры, такие как температура, степень сушки, время отложенного старта. После этого нажмите кнопку «Старт/Пауза» (Рис. 5-8), чтобы запустить цикл сушки.

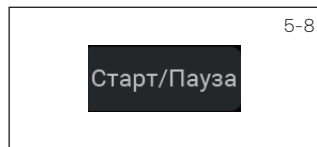

5-8

6

Окончание цикла сушки

Сушильная машина автоматически прекращает работу после завершения цикла сушки. На дисплее появится сообщение «End» примерно на 5 секунд. Откройте дверцу сушильной машины и достаньте одежду.

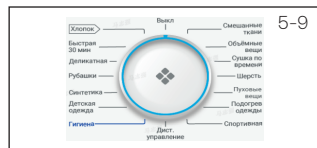

5-9

1. Чтобы выключить машину, поверните ручку в положение Выкл (Рис. 5-9).
2. Выньте вилку сушильной машины из розетки (Рис. 5-10).

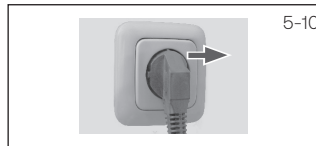

5-10

3. Выливайте воду из резервуара после каждого цикла сушки (Рис. 5-11).



5-11

4. Очищайте фильтр для ворса после каждого цикла сушки (Рис. 5-12).

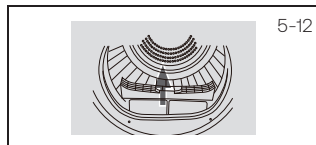

5-12

5. Очищайте фильтр конденсатора после каждого цикла сушки (Рис. 5-13).

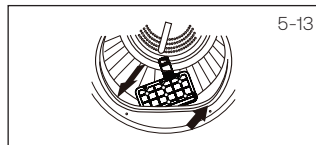

5-13

Потребление ресурсов

Конденсационная сушильная машина с тепловым насосом отличается высокой энергоэффективностью. Это ориентировочные значения, определенные при стандартных условиях. Значения могут отличаться от указанных в зависимости от повышенного и пониженного напряжения, типа ткани, состава белья, подлежащего сушке, остаточной влажности ткани и размера загрузки.

Программа Хлопок/Белье	Скорость вращения, об/мин	Остаточная влажность, %	Время, ч:мин	Потребление электроэнергии, кВт
Сушка в шкаф	1000	прибл. 60	3:15	1,86
Готово к носке	1000	прибл. 60	3:00	1,69
Сушка под утюг	1000	прибл. 60	2:40	1,52

Экологически ответственное использование

- Перед загрузкой в сушильную машину отожмите белье до как можно более сухого состояния.
- Избегайте перегрузки сушильной машины.
- Перед загрузкой в сушильную машину встряхните белье.
- Выберите подходящую программу сушки. Следите за тем, чтобы белье не сушилось дольше, чем требуется.
- Убедитесь, что используете сушильную машину с очищенными фильтрами.

Предложения и рекомендации

1 Накрахмаленное белье

Накрахмаленное белье оставляет на барабане крахмальную пленку и не подходит для использования в сушильной машине.

2 Кондиционер для белья

Не используйте при стирке кондиционер, так как белье в сушильной машине станет мягким и пушистым.

3 Мягкие салфетки

Использование «мягких салфеток» может привести к образованию налета на фильтрах для удаления ворса. Это может привести к засорению фильтров. Мы рекомендуем воздержаться от добавления мягких салфеток. В любом случае следуйте инструкциям производителя.

4 Небольшая загрузка

При загрузке белья менее 1,0 кг следует выбирать программу «Сушка по времени», поскольку иногда невозможно определить уровень сухости белья из-за небольшой загрузки.

5 Внутреннее освещение барабана

Если устройство включено, подсветка барабана будет гореть даже при открытой дверце.

6 Сервисная заслонка

Убедитесь, что сервисная заслонка закрыта во время работы.

7 Оставшееся время

На продолжительность программы влияют следующие факторы: тип ткани, загрузка, впитывающая способность, желаемая степень сушки, а также скорость отжима во время стирки. Эти факторы регистрируются электроникой во время выполнения программы, и оставшееся время будет скорректировано соответствующим образом.

8 Очень объемные вещи

Если желаемый уровень сушки не достигнут по окончании цикла, распределите белье и снова просушите его по программе «Сушка по времени».

9 Деликатные ткани

Нельзя класть в сушилку изделия из тканей, которые легко формируют складки или теряют форму, а также, например, шелковые чулки, нижнее белье и т. д. Для сушки используйте программу «Деликатная» или «Шерсть», избегайте пересушивания.

10 Вязаные вещи и трикотаж

Во избежание пересушивания одежды, например, вязаных вещей и трикотажа, рекомендуется использовать программу «Деликатная».

11 Выворачивание одежды

Перед сушкой рекомендуется застегнуть молнию и вывернуть одежду наизнанку, чтобы избежать пересушивания.

12 Металлическая фурнитура

Если на одежде используются металлические украшения и пластиковые кнопки, перед сушкой их следует тщательно обернуть, чтобы они не ударились о барабан и не повреждали его.

13 Звуковой сигнал

Звуковой сигнал подается в следующих случаях:

- когда резервуар для воды заполнен;
- в случае неисправности.

Указания по уходу

Стирка			
	Стирка при температуре до 95 °С, обычный режим		Стирка при температуре до 60 °С, обычный режим
	Стирка при температуре до 60 °С, мягкий режим		Стирка при температуре до 40 °С, обычный режим
	Стирка при температуре до 40 °С, мягкий режим		Стирка при температуре до 30 °С, мягкий режим
	Стирка при температуре до 30 °С, очень мягкий режим		Ручная стирка при температуре не более 40 °С
	Не стирать		
Отбеливание			
	Допускается любой отбеливатель		Разрешено использовать только кислородсодержащий/бесхлорный отбеливатель
			Не отбеливать
Сушка			
	Возможна сушка в барабане при стандартной температуре		Возможна сушка в барабане при низкой температуре
	Не сушить в барабане		Вертикальная сушка
			Горизонтальная сушка
Глажка			
	Гладить при макс. температуре до 200 °С		Гладить при средней температуре до 150 °С
	Гладить при низкой температуре до 110 °С; без пара (пар может испортить одежду)		Не гладить

Уход и очистка

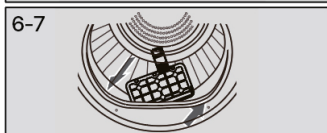
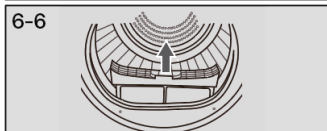
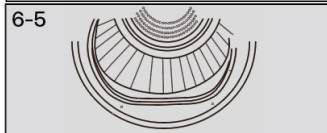
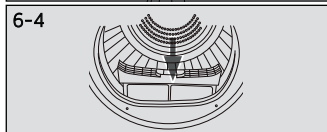
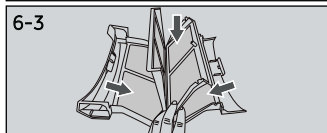
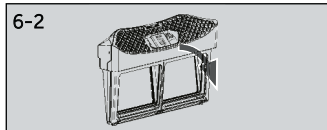
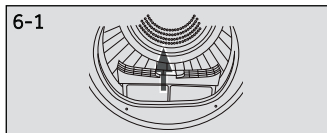

1 Очистка фильтра для ворса

Очищайте фильтр для ворса после каждого цикла сушки.

1. Снимите фильтр для ворса с барабана (Рис. 6-1).
2. Откройте фильтр для ворса (Рис. 6-2).
3. Удалите остатки ворса из фильтра (Рис. 6-3).
4. Установите на место очищенный фильтр для ворса (Рис. 6-4).

2 Очистка фильтра конденсатора

Очищайте фильтр после каждого цикла сушки.

1. Откройте дверцу (Рис. 6-5).
2. Извлеките фильтр для ворса из переднего воздуховода (Рис. 6-6).
3. Извлеките фильтр конденсатора из воздуховода (Рис. 6-7).
4. Отделите губчатый фильтр от фильтра конденсатора и очистите его от мусора (Рис. 6-8).
5. Установите губчатый фильтр на фильтр конденсатора и вставьте его в воздуховод.

ПРИМЕЧАНИЕ

Если фильтр конденсатора/фильтр для ворса сильно загрязнен, его можно очистить под проточной водой.

Перед использованием дайте ему полностью высохнуть.

3 Слив воды из резервуара

Во время работы, пар конденсируется в воду, которая собирается в резервуаре для воды. Сливайте воду из резервуара после каждого цикла сушки.

1. Извлеките резервуар для воды из корпуса (Рис. 6-9).
2. Слейте воду из резервуара (Рис. 6-10).
3. Установите резервуар для воды в сушильную машину (Рис. 6-11).



ПРИМЕЧАНИЕ

Не используйте эту воду для питья или приготовления пищи.

4 Сушильная машина барабанного типа

Протрите сушильную машину и панель управления снаружи влажной тканью. Не используйте какие-либо органические растворители или коррозионно-активные вещества, чтобы не повредить устройство.

5 Барабан

После некоторого времени использования микроэлементы, такие как кальций и минеральные вещества, содержащиеся в воде, образуют невидимую пленку внутри барабана. Для ее удаления используйте влажную ткань с небольшим количеством мощного средства. Не используйте какие-либо органические растворители или коррозионно-активные вещества, чтобы не повредить устройство.

7. ОБРАТНАЯ СВЯЗЬ

Поиск и устранение неисправностей

Многие возникающие проблемы можно решить самостоятельно, не обладая специальными знаниями.

В случае возникновения проблемы, проверьте все возможные варианты и следуйте приведенным ниже инструкциям, прежде чем обращаться в сервисную службу. См. раздел «Служба поддержки клиентов».

ВНИМАНИЕ!

- Перед проведением технического обслуживания выключите машину и отсоедините вилку кабеля питания от розетки.
- Обслуживание электрооборудования должно выполняться только квалифицированными электриками, поскольку неправильный ремонт может привести к значительным повреждениям.
- При повреждении кабеля электропитания его замену во избежание опасности должны производить изготовитель, сервисная служба или подобный квалифицированный персонал.

Поиск и устранение неисправностей по коду ошибки на дисплее

Неисправность	Способ устранения
Резервуар для воды полон, пожалуйста, опорожните его.	Опорожните резервуар.
F2: Неисправность дренажного насоса или реле уровня воды.	Обратитесь в службу поддержки клиентов.
F32: Поврежден датчик температуры, расположенный на выходе из конденсатора.	Обратитесь в службу поддержки клиентов.
F33: Поврежден датчик температуры, расположенный на выходе из компрессора.	Обратитесь в службу поддержки клиентов.
F4: Перегрев	Обратитесь в службу поддержки клиентов.
FC2: Сбой в работе платы питания и дисплея.	Обратитесь в службу поддержки клиентов.
FCO: Сбой модуля управления.	Обратитесь в службу поддержки клиентов.
FH: Не удалось выполнить конфигурацию IOT.	Обратитесь в службу поддержки клиентов.

Если коды ошибок появляются снова даже после принятых мер, выключите устройство, отключите электропитание и обратитесь в службу поддержки клиентов.

Поиск и устранение неисправностей без кода ошибки на дисплее

Неисправность	Возможная причина	Возможное решение
Сушильная машина не работает.	<ul style="list-style-type: none"> • Плохое соединение с источником питания. • Отключение электроэнергии. • Программа сушки не задана. • Устройство не включено. • Дверца закрыта неплотно. 	<ul style="list-style-type: none"> • Проверьте подключение к источнику питания. • Проверьте электропитание. • Установите программу сушки. • Включите устройство. • Правильно закройте дверцу.
Сушильная машина не работает, и на дисплее отображается сообщение «End».	<ul style="list-style-type: none"> • Белье достигло степени сушки, заданной программой. 	<p>Проверьте правильность настройки программы.</p>
Слишком долгое время сушки и неудовлетворительный результат.	<ul style="list-style-type: none"> • Засорился фильтр. • Засорился испаритель. • Сушильная машина перегружена. • Белье слишком влажное. • Забит вентиляционный канал. 	<ul style="list-style-type: none"> • Убедитесь, что программа установлена правильно. • Очистите сетку фильтра. • Очистите испаритель. • Уменьшите количество белья. • Полностью отожмите белье. • Проверьте и очистите вентиляционный канал.
Оставшееся время на дисплее останавливается или изменяется неравномерно.	<p>Оставшееся время будет постоянно корректироваться с учетом следующих факторов:</p> <ul style="list-style-type: none"> • тип ткани; • загрузка; • степень влажности белья; • температура окружающей среды; 	<p>Автоматическая регулировка происходит в рамках нормальной работы устройства.</p>

Служба поддержки клиентов

Мы рекомендуем обращаться в службу поддержки клиентов компании «Хайер», а также использовать оригинальные запасные части. Если у вас возникли проблемы с вашей бытовой техникой, пожалуйста, сначала изучите раздел «Устранение неисправностей».

Если вы не нашли решения проблемы, пожалуйста, обратитесь:

— к вашему официальному дилеру или

— в наш колл-центр:

8-800-250-43-05 (РФ),

8-10-800-2000-17-06 (РБ)

— на сайт <https://haieronline.ru>, где вы можете оставить заявку на обслуживание, а также найти ответы на часто задаваемые вопросы.

Обращаясь в наш сервисный центр, пожалуйста, подготовьте следующую информацию, которую вы можете найти на паспортной табличке и в чеке:

Модель _____

Серийный номер _____

Дата продажи _____



Также, пожалуйста, проверьте наличие гарантии и документов о продаже.

Важно! Отсутствие на сушильной машине серийного номера делает невозможной для Производителя идентификацию сушильной машины и, как следствие, его гарантийное обслуживание. Запрещается удалять с сушильной машины заводские идентифицирующие таблички. Отсутствие заводских табличек может стать причиной отказа выполнения гарантийных обязательств.

В настоящий документ могут быть внесены изменения без предварительного уведомления. Производитель оставляет за собой право вносить изменения в конструкцию и комплектацию изделия без дополнительного уведомления.

Перевозить и хранить продукт необходимо в заводской упаковке, согласно указанным на ней манипуляционным знакам.

При погрузке, разгрузке и транспортировке соблюдайте осторожность.

Условия транспортировки и хранения должны обеспечивать защиту продукта от атмосферных осадков и механических повреждений.

Гарантийные условия

Уважаемый покупатель!

Корпорация Haier благодарит Вас за Ваш выбор, гарантирует высокое качество и безупречное функционирование данного изделия при соблюдении правил его эксплуатации. Официальный срок службы на изделия бытовой техники, предназначенные для использования в быту: на микроволновые печи — 5 лет, на пылесосы — 4 года, на остальные товары — 7 лет со дня передачи изделия конечному потребителю. Учитывая высокое качество продукции, фактический срок службы может значительно превышать официальный. Рекомендуем по окончании срока службы обратиться в Авторизованный сервисный центр для проведения профилактических работ и получения рекомендаций. Вся продукция изготовлена с учетом условий эксплуатации и соответствует требованиям технических регламентов Евразийского экономического (Таможенного) союза.

Во избежание недоразумений, убедительно просим Вас при покупке внимательно изучить эксплуатационную документацию, условия гарантийных обязательств. Данное изделие представляет собой технически сложный товар бытового назначения. Если купленное Вами изделие требует специальной установки и подключения, настоятельно рекомендуем Вам обратиться к Авторизованному сервисному центру Haier.

Корпорация Haier подтверждает принятие на себя обязательств по удовлетворению требований потребителей, установленных действующим законодательством о защите прав потребителей, иными нормативными актами в случае обнаружения недостатков изделия. Однако Корпорация Haier оставляет за собой право отказать в гарантийном обслуживании изделия в случае несоблюдения изложенных ниже условий.

Условия гарантийного обслуживания

Корпорация Haier устанавливает гарантийный срок 12 месяцев* со дня передачи товара потребителю. Во избежание возможных недоразумений, сохраняйте в течение срока службы документы, прилагаемые к изделию при его продаже (товарный чек, кассовый чек, эксплуатационная документация).

Гарантийное обслуживание производится исключительно Авторизованными сервисными центрами Haier. Полный список Авторизованных сервисных центров вы можете узнать в Информационном центре Haier по телефону:

8-800-250-43-05 — для Потребителей из России (бесплатный звонок из регионов России)

8-10-800-2000-17-06 — для Потребителей из Беларуси (бесплатный звонок из регионов Беларуси)

или на сайте: <https://haieronline.ru> или сделав запрос по электронной почте: help@haieronline.ru.

Данные Авторизованных сервисных центров могут быть изменены, за справками обращайтесь в Информационный центр Haier.

Гарантийное обслуживание не распространяется на изделия, недостатки которых возникли вследствие:

- нарушения потребителем условий и правил эксплуатации, хранения и/или транспортировки товара;
- неправильной установки и/или подключения изделия;
- нарушения технологии работ с холодильным контуром и электрическими подключениями, как и привлечение к монтажу Изделия лиц, не имеющих соответствующей квалификации, подтвержденной документально;
- отсутствия своевременного технического обслуживания Изделия в том случае, если этого требует эксплуатационная документация;
- избыточного или недостаточного давления в водопроводной сети;
- применения моющих средств, несоответствующих данному типу изделия, а также превышения рекомендуемой дозировки моющих средств;
- использования изделия в целях, для которых оно не предназначено;
- действий третьих лиц: ремонт или внесение несанкционированных изготовителем конструктивных или схемотехнических изменений неуполномоченными лицами;
- отклонений от стандартов и норм питающих сетей;
- действия непреодолимой силы (стихия, пожар, молния т. п.);
- несчастных случаев, умышленных или неосторожных действий потребителя или третьих лиц;
- если обнаружены повреждения, вызванные попаданием внутрь изделия посторонних предметов, веществ, жидкостей, насекомых, продуктов жизнедеятельности насекомых;
- срабатывание термозащиты в следствии включения не заполненного/не полностью заполненной водой бака водонагревателя.

Гарантийное обслуживание не распространяется на следующие виды работ:

- установка и подключение изделия на месте эксплуатации;
- инструктаж и консультирование потребителя по использованию изделия;
- очистка изделия снаружи либо изнутри.

Гарантийному обслуживанию не подлежат нижеперечисленные расходные материалы и аксессуары:

- фильтры для кондиционеров;
- фильтры, шланги для подвода /слива воды для стиральных и посудомоечных машин;
- шланги, трубки, щетки, насадки, пылесборники, фильтры для пылесосов;
- тарелки, вертелы, решетки, блюда и подставки для микроволновых печей;
- фильтры, поглотители запахов, лампочки, полки, ящики, подставки и другие емкости для хранения продуктов в холодильниках;
- пульта управления, аккумуляторные батареи, элементы питания, внешние блоки питания и зарядные устройства;
- документация, прилагаемая к изделию.

Периодическое обслуживание изделия (замена фильтров и т. д.) производится по желанию потребителя за дополнительную плату.

Важно! Отсутствие на приборе серийного номера делает невозможной для Изготовителя идентификацию прибора и, как следствие, его гарантийное обслуживание. Запрещается удалять с прибора заводские идентифицирующие таблички. Повреждение или отсутствие заводских табличек может стать причиной отказа выполнения гарантийных обязательств.

*Гарантийный срок на инверторный мотор стиральной/сушильной/посудомоечной машины, инверторный компрессор холодильника/морозильника, компрессор сушильной машины — 12 лет с даты передачи товара Потребителю. На мотор стиральной/сушильной машины с прямым приводом (статор, ротор) распространяется пожизненная гарантия.

8. ТЕХНИЧЕСКАЯ ИНФОРМАЦИЯ

Технические характеристики

Наименование поставщика	Haier
Идентификатор модели	HD70-A929E
Номинальная загрузка (кг)	7
Технология сушки	Тепловой насос
Класс энергоэффективности	A+
Взвешенное годовое потребление энергии (AE _c , кВт·ч/год) ¹⁾	273
Сушильная машина барабанного типа с автоматическим управлением или без него	с автоматическим управлением
Расход электроэнергии при сушке в стандартной программе «Хлопок» ³⁾ при полной загрузке (кВт·ч/цикл)	2,3
Расход электроэнергии при сушке в стандартной программе «Хлопок» ³⁾ при частичной загрузке (кВт·ч/цикл)	1,1
Потребляемая мощность в выключенном состоянии (Вт)	1,75
Потребляемая мощность в режиме ожидания (Вт)	1,95
Продолжительность нахождения в режиме ожидания (мин) ²⁾	2
Стандартная программа сушки ³⁾	Хлопок
Взвешенное время стандартной программы сушки ³⁾ при полной и частичной загрузке (мин)	155
Продолжительность стандартной программы «Хлопок» ³⁾ при полной загрузке (мин)	170
Продолжительность стандартной программы «Хлопок» ³⁾ при частичной загрузке (мин)	106
Класс эффективности конденсации ⁴⁾	B
Взвешенная эффективность конденсации для стандартной программы «Хлопок» ³⁾ при полной и частичной загрузке (%)	82
Средняя эффективность конденсации для стандартной программы «Хлопок» ³⁾ при полной загрузке	82
Средняя эффективность конденсации для стандартной программы «Хлопок» ³⁾ при частичной загрузке	82
Взвешенный уровень звуковой мощности для стандартной программы «Хлопок» ³⁾ при полной загрузке (дБ)	64
Тип установки	Отдельно стоящая

¹⁾ Из расчета 160 циклов сушки по стандартной программе «Хлопок» при полной и частичной загрузке, а также потребления в режимах с низким энергопотреблением. Фактическое потребление энергии цикла зависит от того, как используется устройство.

²⁾ В случае наличия системы управления электроэнергией.

³⁾ Данная программа, используемая при полной и частичной загрузке, является стандартной программой сушки, к которой относится информация на этикетке и в листке технических данных. Программа подходит для сушки обычного влажного белья из хлопка и является наиболее эффективной с точки зрения энергопотребления.

⁴⁾ Класс G является наименее эффективным, а класс A – наиболее эффективным.

Дополнительные сведения

Номинальное напряжение / номинальная частота / номинальный ток / номинальная потребляемая мощность	220–240 В / 50 Гц / 2,8 А / 650 Вт
Допустимая температура окружающей среды	от +5 °С до +35 °С
Хладагент	R290
Масса хладагента	0,125 кг

Размеры устройства

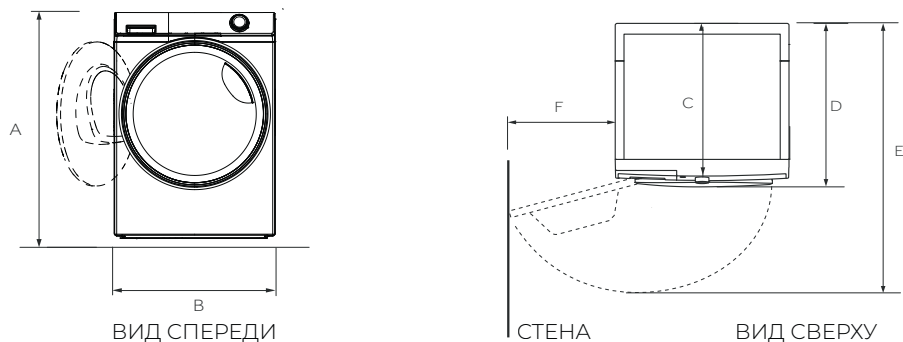

РАЗМЕРЫ УСТРОЙСТВА		HD70-A929E
A	Общая высота устройства, мм	850
B	Общая ширина устройства, мм	595
C	Общая глубина устройства (до панели управления), мм	453
D	Общая глубина устройства, мм	513
E	Глубина устройства с открытой дверцей загрузочного люка, мм	988
F	Минимальный зазор между машиной и соседней стенкой для свободного открывания дверцы, мм	156

Примечание: точная высота вашей машины зависит от того, насколько выкручены ножки из ее основания. Пространство, в котором вы устанавливаете машину, должно быть как минимум на 40 мм шире и на 20 мм глубже, чем ее размеры.

Haier

ПАЙДАЛАНУШЫ НҰСҚАУЛЫҒЫ

КЕПТІРУ МАШИНАСЫ

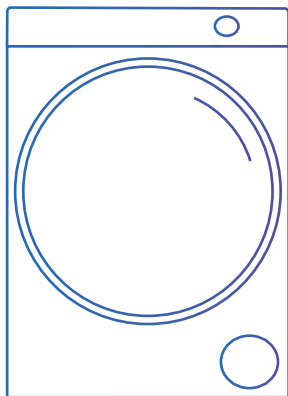

МОДЕЛІ

HD70-A929E

ҚҰРЫЛҒЫНЫ ҚОЛДАНАР АЛДЫНДА ОСЫ НҰСҚАУЛЫҚТЫ МҰҚИЯТ ОҚЫП
ШЫҒЫҢЫЗ. ОНЫ АЛДАҒЫ УАҚЫТТА ПАЙДАЛАНУ ҮШІН САҚТАП ҚОЙЫҢЫЗ.

Haier құрылғысын сатып алғаныңыз үшін рақмет!

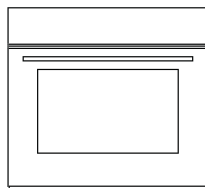
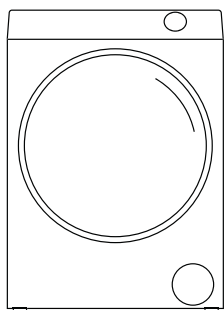
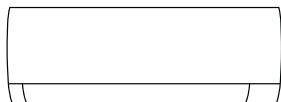
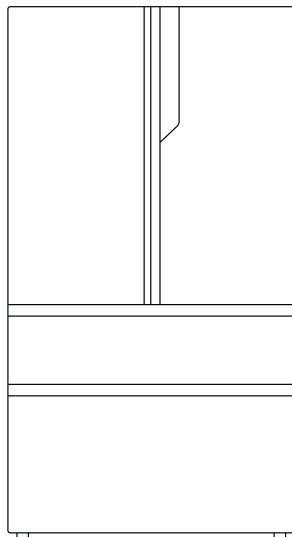

Haier

МАЗМҰНЫ

1	САҚТЫҚ ШАРАЛАРЫ	4
2	ОРНАТУ	7
	Орнату иллюстрациясы	9
	Wi-Fi желісіне қосылу	10
3	АЛҒАШ РЕТ ПАЙДАЛАНАР АЛДЫНДА	12
	Мақсатты пайдалану	12
	Экологиялық жауапты пайдалану	12
	Құрылғының сипаттамасы	13
4	ФУНКЦИЯЛАР	14
	Басқару панелі	14
	Бағдарламалар	17
5	ПАЙДАЛАНУ	19
	Күнделікті пайдалану	19
	Ресурстарды тұтыну	22
	Ұсыныстар мен ұсынымдар	23
	Күтім бойынша нұсқаулар	24
6	ҚЫЗМЕТ КӨРСЕТУ	25
	Күтім және тазалау	25
7	КЕРІ БАЙЛАНЫС	27
	Ақаулықтарды іздеу және жою	27
	Клиенттерге қолдау көрсету қызметі	29
	Кепілдік шарттары	30
8	ТЕХНИКАЛЫҚ АҚПАРАТ	31
	Техникалық деректер	31
	Қосымша мәліметтер	32
	Құрылғының өлшемдері	32

1. САҚТЫҚ ШАРАЛАРЫ



НАЗАР АУДАРЫҢЫЗ!

Алғаш рет пайдаланар алдында



- Тасымалдау кезінде бүлінген жерлері болмауына көз жеткізіп алыңыз.
- Барлық қаптамаларды алып тастаңыз және оны балалардың қолы жетпейтін жерде сақтаңыз.
- Құрылғыны жылжытуға кем дегенде екі адам қатысуы керек, себебі құрылғы ауыр.

Күнделікті пайдалану



- Бұл құрылғыны 8 жастағы не одан асқан балалардың және физикалық, сенсорлық немесе ақыл-ой қабілеті шектеулі немесе тиісті тәжірибесі мен білімі жоқ тұлғалардың (егер пайдалануы қадағаланса, құрылғыны қауіпсіз пайдалану туралы нұсқаулық берілсе және ықтимал қауіптерді түсінсе) пайдалануына рұқсат етіледі.
- Егер олар үнемі бақылауда болмаса, 3 жасқа дейінгі балаларды құрылғыдан алыс ұстаңыз.
- Балаларға құрылғымен ойнауға тыйым салынады.
- Бөлменің іші құрғақ әрі жақсылап желдетіліп тұратындығына көз жеткізіп алыңыз. Ауаның температурасы 5 °C бастап 35 °C дейін болуы тиіс.
- Кілем немесе ұқсас затпен негіздегі тесіктерді жаппаңыз.
- Құрылғының айналасын шаң мен қылшықтан тазалап отырыңыз.
- Қолданар алдында құрылғыда тек заттар бар екеніне және үй жануарлары мен балалар жоқ екеніне көз жеткізіңіз.
- Желілік ашаны тек құрғақ қолмен ұстаңыз және егер сіз жалаң аяқ болсаңыз немесе қолыңыз немесе аяғыңыз сулы немесе дымқыл болса, құрылғыны ұстамаңыз және қолданбаңыз.
- Жуылмаған заттарды кептіру машинасында кептірмеңіз.
- Жүктемнің номиналды деңгейден аспайтынына көз жеткізіңіз.
- Қалталарынан тұтатқыш және сіріңкелер секілді барлық заттарды алып тастаңыз.
- Киімге арналған кондиционерлер немесе ұқсас өнімдерді оларды қолдану жөніндегі нұсқаулыққа сәйкес қолдану керек.
- Тез тұтанғыш аэрозольдерді немесе жанғыш газдарды құрылғыға жақын жерде пайдалануға және сақтауға тыйым салынады.
- Құрылғыға ауыр заттар мен жылу немесе ылғал көздерін қоймаңыз.
- Құрылғыны розеткадан ажыратқанда кабельден емес, ашасынан ұстаңыз.
- Құрылғы жұмыс істеп тұрған кезде артқы қабырғаға және барабанға тимеңіз — олар ыстық.



НАЗАР АУДАРЫҢЫЗ!

Күнделікті пайдалану

- Құрылғыда келесі заттарды кептірмеңіз:
 1. Жуылмаған заттар.
 2. Тамақ майы, ацетон, спирт, бензин, мотор отыны, керосин, дақ кетіргіштер, скипидар, балауыз, балауыз келтіретін заттар немесе басқа химиялық заттар сияқты тез тұтанғыш заттармен ластанған заттар. Олардың буы өрт немесе жарылыс тудыруы мүмкін. Бұл заттарды әрқашан ыстық суда қосымша жуғыш затпен қолмен жуу керек, содан кейін кептіру машинасында кептірмес бұрын ашық ауада кептіру керек.
 3. Толтырма немесе толтырғыш бар заттар (мысалы, жастықтар, куртқалар), өйткені толтырғыш кептіргіште тұтану қаупімен сыртқа шығуы мүмкін (жапсырмада кептіруге рұқсат беретін таңбалары бар заттарды қоспағанда).
 4. Кеукеті резеңке (латексті көбік резеңке), душқа арналған қалпақшалар, су өткізбейтін тоқыма бұйымдары, резеңкеленген бұйымдар және көбік резеңке төсемдермен жабдықталған киімдер немесе жастықтар сияқты материалдарды машинада кептіруге болмайды (жапсырмада кептіруге рұқсат беретін таңбалары бар заттарды қоспағанда).
- Конденсацияланған суды ішуге тыйым салынады.
- Орнатылған талшық сүзгісі немесе конденсатор сүзгісі жоқ, сондай-ақ зақымдалған сүзгісі бар құрылғыны пайдаланбаңыз.
- Кептіру циклінің соңғы бөлігінің киімді зақымдамайтын температурада ұстау үшін жылытусыз (салқындату циклі) жүретініне назар аударыңыз.
- Жұмыс істеп тұрған құрылғыны ұзақ уақыт қараусыз қалдырмаңыз. Егер ұзақ уақыт болмауы керек болса, кептіру циклі машинаны өшіріп, желіден ажырату арқылы үзілуі керек.
- Кептіру циклі аяқталғанға дейін құрылғыны өшірмеңіз. Кептіру циклі аяқталғанға дейін құрылғыны өшірмеңіз, тек егер сіз барлық заттарды тез шығарып, оларды жылуды тарату үшін іліп қоя алмасаңыз.
- Электр қуатын үнемдеу және қауіпсіздік мақсатында әр кептіру бағдарламасынан кейін құрылғыны өшіріңіз.

Техникалық қызмет көрсету/тазалау

- Бағдарламаның әр орындалуынан кейін талшық сүзгісі мен конденсатор сүзгісін тазалаңыз («Күтім және тазалау» тарауын қар.).
- Құрылғыны тазалау үшін су бүріккішті немесе буды пайдаланбаңыз.
- Құрылғыны тазалау үшін өнеркәсіптік химиялық заттарды қолданбаңыз.
- Жарақат пен электр тогының соғуын болдырмау үшін зақымдалған қуат кабелін өндіруші, сервистік орталықтың өкілі немесе басқа білікті маман ауыстыруы керек.
- Құрылғыны өзіңіз жөндеуге тырыспаңыз. Жөндеу қажет болған жағдайда біздің клиенттерге қолдау көрсету қызметіне хабарласыңыз.



НАЗАР АУДАРЫҢЫЗ!

Орнату

- Есікті толығымен ашуға болатын орнату орнын қамтамасыз етіңіз. Құрылғыны есікке қарама-қарсы жағында жабылатын есік, жылжымалы есік немесе ілмектермен бекітілетін есікке орнатпаңыз, себебі бұл есіктің толық ашылуын шектейді.
- Құрылғыны жақсы желдетілетін, құрғақ жерге орнатыңыз.
- Құрылғыны орынжайдан тыс, ылғалды жерде немесе су ағып кетуі мүмкін аймақта мысалы, шұңғылшаның астына немесе оның жанына орнатпаңыз. Су ағып кетсе, электр қуатын өшіріп, машинаны табиғи жолмен құрғатыңыз.
- Құрылғыны тек 5 °C-тан жоғары температурада орнатыңыз және қолданыңыз.
- Құрылғыны тікелей кілемге, қабырғаға жақын немесе жиһаздың жанына қоймаңыз.
- Құрылғыны аяздың, ыстықтың немесе тікелей күн сәулесінің әсеріне ұшыратпаңыз және жылу көздеріне жақын орнатпаңыз (мысалы, пештер, жылытқыштар).
- Зауыттық тақтайшасында көрсетілген электр қуаты сипаттамалары қуат көзі параметрлеріне сәйкес келетініне көз жеткізіңіз. Сәйкес келмеген жағдайда электрдің көмегіне жүгініңіз.
- Үштіктер мен ұзартқыш кабельдерді пайдалануға тыйым салынады.
- Электр кабелі мен ашаның зақымданбауын бақылаңыз. Зақымдалған жағдайда ауыстыру үшін электрлікке хабарласыңыз.
- Қуат көзі ретінде орнатқаннан кейін оңай қол жеткізуге болатын бөлек жерге тұйықталған розетканы пайдаланыңыз. Кептіру машинасы жерге тұйықталуы керек.

Кәдеге жарату



Құрылғыдағы, керек-жарақтардағы немесе құжаттамадағы бұл таңбалау құрылғының қызмет мерзімі аяқталғаннан кейін басқа тұрмыстық қалдықтармен бірге кәдеге жаратылмайтындығын көрсетеді.

Қалдықтарды дұрыс пайдаланбау нәтижесінде қоршаған ортаға немесе адамдардың денсаулығына зиян келтірмеу үшін құрылғыларды басқа қалдықтардан бөліп, материалдық ресурстарды ұтымды қайта пайдалану үшін қайта өңдеуге тапсырыңыз. Тұрмыстық пайдаланушылар осы құрылғыны сатып алған сатушымен немесе жергілікті билік органдарымен байланысып, бұл құрылғыларды экологиялық таза қайта өңдеу үшін қайда тапсыруға болатындығы туралы ақпарат алуы керек. Коммерциялық пайдаланушылар өз жеткізушісімен байланысып, сатып алу-сату шартының талаптарын тексеруі керек. Бұл құрылғы мен оның электрондық жиынтықтауыштары кәдеге жарату мақсатында басқа өнеркәсіптік қалдықтармен араласпауы керек.

2. ОРНАТУ

ЕСКЕРТУ:

Орнату бойынша барлық иллюстрацияларды осы нұсқаулықтың басында табуға болады.

1 Дайындау

- Алдымен барлық қаптау материалдарын, соның ішінде полистиролдан жасалған негізді алып тастаңыз. Қаптаманы аша отырып су тамшыларын көруге болады. Бұл зауыттық сынақтардан туындаған қалыпты жағдай.

ЕСКЕРТУ:

Қаптаманы экологиялық таза тәсілмен кәдеге жаратыңыз. Ағымдағы кәдеге жарату әдістері туралы ақпарат алу үшін сатушыға немесе жергілікті басқару органдарына хабарласыңыз.

НАЗАР АУДАРЫҢЫЗ!

Тасымалдаудан және орнатудан кейін кептіру машинасын қолданар алдында екі сағатқа қалдыру КЕРЕК.

2 Тасымалдау және күту уақыты

Машинаны тек көлденең күйде тасымалдаңыз. Қызмет көрсетуді талап етпейтін майлау майы компрессор қаптамасының ішінде орналасқан. Бұл май көлбеу тасымалдау кезінде түтіктер арқылы ағып кетуі мүмкін. Құрылғыны қуат көзіне қосудың алдында майдың қаптамаға оралуын 2 сағат күту керек.

3 Машинаны орнату

Құрылғыны тегіс және қатты бетке жайғастыру қажет. Аяқтарын қажетті деңгейге орнатыңыз (2-1-сур.).

4 Үстелдің астына орнату

Тауашаның өлшемдері кем дегенде жалпы өлшемдерге сәйкес келуі керек (2-2-сур.).

1. Машинаны тауашаның жанына қойыңыз. Барлық қосылыстардың оңай қолжетімді және жұмыс істейтініне көз жеткізіңіз.
2. Құрылғының тұрақты, біркелкі орналасуына қол жеткізу үшін барлық аяқтарды дәл реттеңіз.
3. Машинаны тауашаға абайлап орнатыңыз.
4. Жеткілікті желдетуді қамтамасыз етіңіз.

5 Қуаттау желісіне қосылуы

Әр қосылым алдында мыналарды тексеріңіз:

- қуат көзі, розетка және сақтандырғыш параметрлері зауыттық тақтайшаға сәйкес келеді;
- розетка ұзартқыштың, тармақтағыштың бөлігі болып табылмайды және жерге тұйықталған;
- аша мен розетка бір-біріне қатаң сәйкес келеді. Штепсельдік ашаны розеткаға салыңыз (2-3-сур.).

НАЗАР АУДАРЫҢЫЗ!

Электрмен жабдықтау кабелі зақымданған жағдайда оны қауіпті болдырмау үшін өндіруші, сервистік қызмет немесе осыған ұқсас білікті маман ауыстыруы тиіс (кепілдік талонын қараңыз).

6 Кептіру машинасын кір жуғыш машинасымен бағана етіп орнату

Кір жуғыш машинаны кептіру машинасы бар бағанға орнатуға болады (2-4-сур.). Барлық кір жуғыш машиналар бұл мақсатқа сәйкес келмейді. Мұндай орнату туралы ақпаратты, сондай-ақ тиісті орнату жиынтығын жергілікті дилерден алуға болады.

Монтаждау нұсқаулары орнату қадамдарын егжей-тегжейлі сипаттайтын жиынтықпен бірге келеді.

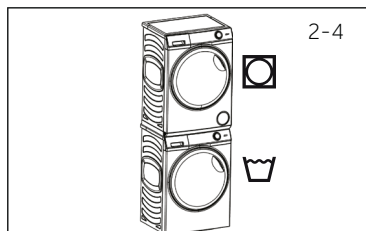

7 Кептіру машинасын тегістеу

Ең аз шу деңгейінде оның тиімді жұмыс істеуін қамтамасыз ету үшін машинаны туралау МАҢЫЗДЫ. Кептіру машинасы барлық төрт аяққа тұрақты болатындай етіп туралануы керек. Машинаның тербелмейтініне көз жеткізіңіз.

Кептіру машинасын барлық жағынан туралаңыз (2-5-сур.):

- деңгейді машинаның артқы жағының ортасына қойыңыз;
- кептіру машинасы тегістелгенше артқы аяқтардың орналасуын реттеңіз;
- аяқтарды корпусан толығымен бұрап алуға тыйым салынады.

Кептіру машинасын алдынан артқа қарай туралаңыз (2-6-сур.):

- деңгейді сол жаққа қойыңыз;
- алдыңғы сол аяқты реттеңіз (төмен түсіріңіз);
- оң аяғы үшін көрсетілген қадамдарды қайталаңыз.

Кептіру машинасының деңгейін екі рет тексеріңіз (2-6-сур.):

- деңгейді машинаның алдыңғы жағының ортасына қойыңыз;
- машинаның тербелмейтініне көз жеткізіңіз;
- егер машина тураланбаған болса, жоғарыда көрсетілген әрекеттерді қайталаңыз.

Тегістеуден кейін кептіру машинасы корпусының бұрыштары еденге тиіп кетпеуі керек, ал машинаның өзі қандай да бір бағытта еңкеймеуі керек.

8 Төгу

Машина кептіру циклі кезінде суды жинайтын конденсатормен жабдықталған. Бұл су кептіру машинасының жоғарғы сол жағында орналасқан алынбалы су резервуарында жиналады. Жиналған суды әр кептіру циклынан кейін төгу керек. Сондай-ақ жеткізу жиынтығына кіретін төкпе құбыршегі арқылы кептіру машинасынан суды автоматты түрде төгуді баптауға болады.

Мүмкіндігінше суды автоматты түрде ағызуды орнату ұсынылады, әсіресе толық жүктеумен кептіру кезінде. Бұл кептіру циклі кезінде су резервуарының толып кету қаупін болдырмауға мүмкіндік береді.

- Қара құбыршекті машинаның артқы жағындағы бекітпеден ажыратыңыз (артқы панельдің төменгі оң жағында, (2-7-сур.).
- Сұр төкпе су құбыршекті босатыңыз (кептіру машинасын жеткізу жиынтығына кіреді) және оны машинаның төкпе саңылауына қосыңыз (2-8-сур.).
- Төкпе құбыршектің екінші ұшын ваннаға немесе кәріз құбырына салыңыз.

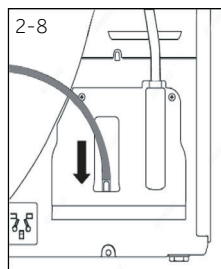
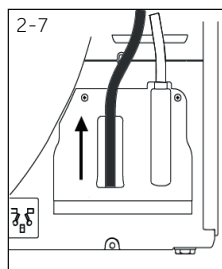
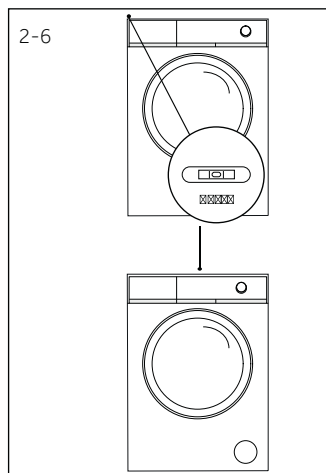
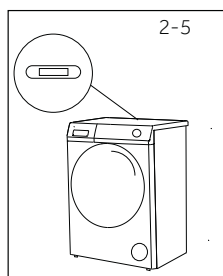
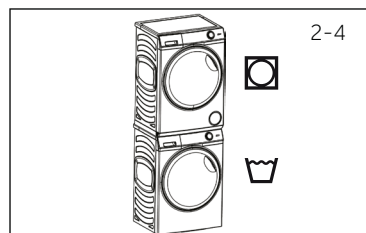
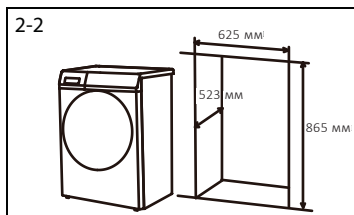

Haier HD70-A929E кір жуғыш машинасын Wi-Fi-ға қосу

Подключите сушильную машину к Wi-Fi и вам станет доступно удаленное управление при помощи мобильного приложения.

Для этого:

1. Загрузите приложение EVO.



Бірнеше маңызды кеңес:

- Үйдегі Wi-Fi желісінің жиілігі 2,4 ГГц құрайтынына көз жеткізіңіз. Мұны роутеріңіздің баптауларында тексеруге болады.
- Смартфоныңызда Bluetooth және геолокацияны анықтау функциясы қосылғанын тексеріңіз.
- Қосылатын құрылғы желінің таралу аймағында тұрғанына көз жеткізіңіз.
- Қосылатын құрылғыға жақындаңыз.

2. Смартфонда evo қолданбасын ашып, жаңа есептік жазбаны құрыңыз немесе авторизациядан өтіңіз.

3. Кептіру машинасын қосыңыз.

5. «Дом» бөліміне өтіп, «Добавить устройство» түймесін немесе жоғарғы оң жақ бұрыштағы «+» түймесін басыңыз.

5. Қосылатын құрылғыны жұптастыру режиміне қойыңыз, ол үшін басқару тақтасында «Отлож. старт» және «Без складок» түймелерін бір уақытта 5 секунд басып тұрыңыз, содан кейін қолданба құрылғыңызды тауып, құрылғыңызды анықтауы керек. Оны таңдаңыз.

6. Баптауды аяқтау үшін қолданбадағы нұсқаулықты орындаңыз.

7. Құрылғыны қолданбамен сәтті жұптастырғаннан кейін, басқару тақтасындағы «Дист. управление» түймесін бағдарламасын таңдау арқылы қашықтан басқару функциясын қосуға/өшіруге болады. Қашықтан басқару функциясы өшірілгенде құрылғы-



ның басқару панелінен іске қосылған бағдарламалардың күйін бақылау функциясы мобильді қолданбада қолжетімді болып қалады, бірақ қашықтан басқару функциясы қайта қосылғанға дейін бағдарламаларды басқару және қашықтан іске қосу функциялары қолжетімді болмайды.

**Кейбір өңірлерде (елдерде) Wi-Fi функциясын, сонымен қатар мобилді қосымшаны қосу және пайдалану мүмкін емес.*

Wi-Fi функциясын, сонымен қатар өңіріңізге (еліңізге) арналған мобильді қолданбаны қосу және пайдалану функциясын сатушыдан (уәкілетті ұйымнан) нақтылаңыз.

3. АЛҒАШ РЕТ ПАЙДАЛАНАР АЛДЫНДА

Мақсатты пайдалану

Құрылғы сулы ерітіндіде жуылған және өндірушінің жапсырмасында барабанда кептіруге жарамды деп белгіленген заттарды кептіруге арналған.

Құрылғы тек үй ішінде тұрмыстық пайдалануға арналған. Ол коммерциялық немесе өнеркәсіптік пайдалануға арналмаған. Құрылғының конструкциясына өзгерістер енгізуге болмайды. Мақсаты бойынша пайдаланбау қауіпті жағдайларға алып келуі және барлық кепілдіктердің күшін жоюы мүмкін.

Экологиялық жауапты пайдалану

- Мұқият сығу: Машинада жуған кезде кірді мүмкіндігінше құрғақ болғанша сығыңыз.
- Максималды жүктеме: Бағдарламалар кестесіне сәйкес жүктеу үшін заттардың максималды санын қолданыңыз, бірақ кептіру машинасын шамадан тыс жүктемеңіз. Жүктемені барынша пайдалану үшін «Киюге дайын» күйіне дейін кептірілуі керек заттарды алдымен «Үтік астында» режимінде аздап кептіруге болады. Бағдарлама аяқталғаннан кейін үтіктеуге арналған заттарды алып тастаңыз және қалған заттарды толық құрғағанша кептіруді жалғастырыңыз.
- Заттарды тегістеу: Кептіру машинасына салмас бұрын заттарды шайқаңыз.
- Шамадан тыс кептіруден аулақ болыңыз: Заттардың қажет болғаннан ұзағырақ кебуіне жол бермеңіз. Дұрыс бағдарламаны және дұрыс кептіру дәрежесін таңдаңыз.
- Кондиционерді қосу міндетті емес: Жуу кезінде кондиционерді пайдаланбаңыз, себебі кептіру машинасында кір үлпілдек және жұмсақ болады.
- Түкке арналған сүзгілерді тазалау: Әр циклден кейін түкке арналған сүзгілерді тазалаңыз.
- Желдету: құрылғының жеткілікті желдетілетініне көз жеткізіңіз («Орнату» бөлімін қар.).
- Конденсацияланған суды қайта пайдалану: Жиналған конденсатты бумен үтіктеу үшін пайдалануға болады. Бұған дейін оны жұқа електен немесе қағаз кофе сүзгісінен сүзу керек. Ең кішкентай бөлшектер сүзгіде қалады.

ЕСКЕРТПЕ

Техникалық өзгерістерге және әртүрлі модельдерге байланысты келесі тараулардағы суреттер сіздің моделіңізден өзгеше болуы мүмкін.

1 Кептіру машинасы

Алдынан қарағандағы көрінісі (3-1 сурет): Артынан қарағандағы көрінісі (3-2 сурет):

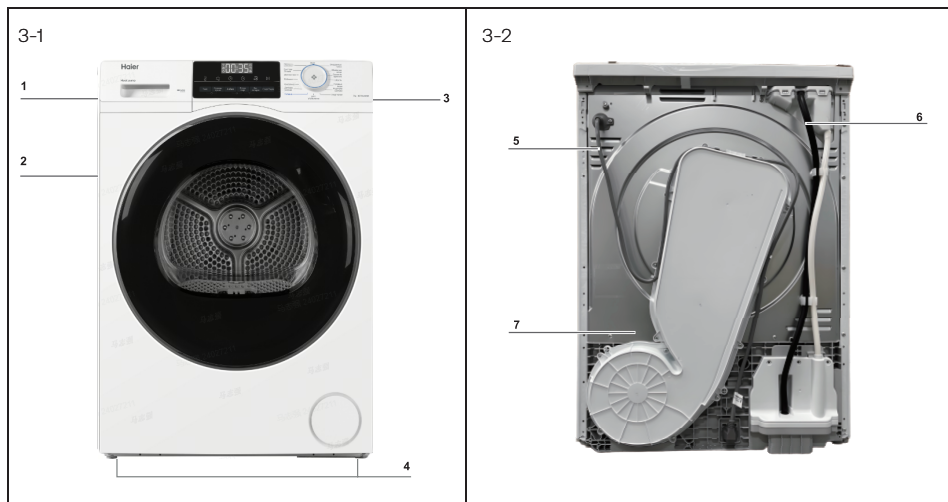

1. Суға арналған резервуар
2. Кептіру машинасының есігі
3. Басқару панелі
4. Реттелетін аяқтар

5. Электрқорек кабелі
6. Ағызуға арналған шығару саңылауы.
7. Артқы панель

2 Кептіру машинасы

Толымдаушылар мен құжаттаманы осы тізімге сай тексеріңіз (3-3-сурет):



Ағызу құбыршегі



Пайдалану жөніндегі нұсқаулық

4. ФУНКЦИЯЛАР

Басқару панелі

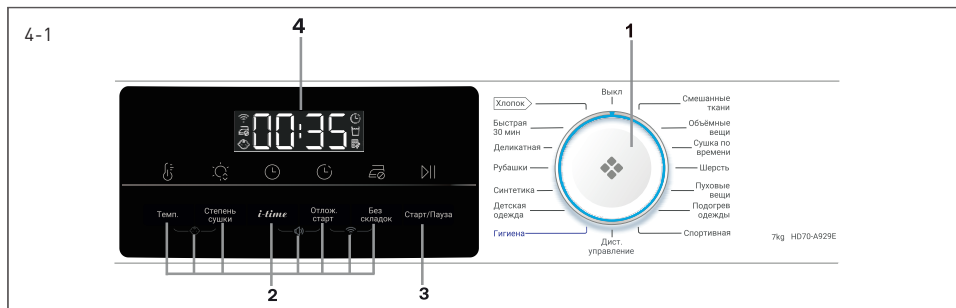

1. Бағдарламаларды ауыстырғыш
3. "Старт/Пауза" түймесі

2. Функциялар түймесі
4. Дисплей

1 Кептіру машинасын қосу және сөндіру

Машинаны қосу үшін тұтқаны (4-2-сурет) кез келген жаққа бұраңыз (ӨШІРУ-ден басқа). Селекторд бұрып, бағдарламалардың бірін таңдаңыз. Машинаны өшіру үшін, селекторды Өшіру күйіне бұрыңыз.



2 Функциялар түймелері

Бұл функционалдық түймелер (4-3-сурет) таңдалған бағдарламаны іске қосу алдында қосымша параметрлерді қамтамасыз етеді және сәйкес индикаторларды көрсетеді. Егер түйменің бірнеше нұсқасы болса, онда түймені тізбектей басу арқылы қажетті нұсқаны таңдауға болады.



2.1 «Темп.» түймесі

Таңдалған бағдарлама үшін кептіру температурасын орнату үшін түймені басыңыз (4-4-сурет). Төменде дисплейдегі белгілер көрсетілген:

- L-3 Жоғары температура.
- L-2 Орташа температура.
- L-1 Төмен температура.
- Cool Салқын ауа.



2.2 «Степень сушки» түймесі

Кептіру бағдарламасы аяқталғаннан кейін кірдің қалаған ылғалдылығын белгілеу үшін түймені басыңыз (4-5-сурет).

- Шафта кептіру
- Кюге дайын
- Үтікпен кептіру

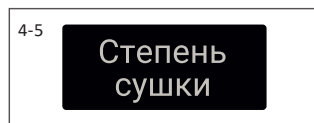

2.3 «i-time» түймесі

«Сушка по времени» немесе «Отлож. старт» бағдарламасын таңдау кезінде **i-time** индикаторы жанады. Уақытты көбейту немесе азайту үшін, осы түймені (4-6-сурет) басыңыз.

4-6



2.4 «Отлож. старт» түймесі

Кейінге қалдырылған старт функциясын белсендіру үшін түймені басыңыз (4-7-сурет) және 1 сағат қадамымен 0-ден 12 сағатқа дейін уақытты орнатыңыз. Құрылғыны дайындау аяқталғаннан кейін кейінге қалдырылған старт бағдарламасын іске қосув үшін түймені басыңыз.

4-7

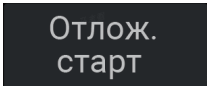

2.5 «Без складок» түймесі

«Без складок» түймесін (4-8-сурет) басыңыз, және ағымдағы бағдарлама 1-ден 12 сағатқа (1 сағат аралықпен) мыжылудан қорғау режиміне өтеді. Функция жұмысының ұзақтығын 12 сағатқа дейін ұзартуға болады. «Без складок» түймесін басып, 3 секунд ұстап тұрыңыз, сонда мыжылудан қорғау функциясының жұмыс істеу ұзақтығы 1 сағатқа ұзарады. → Егер 3 секунд ішінде ешқандай әрекеттер орындалмаса, дисплей алдыңғы бетке ауысады.

4-8

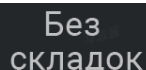

ЕСКЕРТПЕ:

Әдепкі қалпы бойынша уақыт 1 сағат құрайды.

2.6 «Защита от детей» түймесі

Цикл іске қосылғаннан кейін балалардан қорғау функциясын белсендіру үшін «Темп.» және «Степень сушки» түймелерін басыңыз және 3 секунд ішінде басып тұрыңыз. Осы функцияны өшіру үшін тура сол түймелерді қайта басыңыз және 3 секунд ішінде ұстап тұрыңыз. Әдепкі қалпы бойынша бұғаттау өшірулі. Балалардан бұғаттауды бағдарлама жұмыс істеп тұрған кезде гана орнатуға болады. (4-9-сурет)

4-9



2.7 Сигнал түймесі

Дыбыс сигналын өшіру: дыбыс сигналын қосу немесе өшіру үшін «i-time» және «Отлож. старт» түймелерін бір мезгілде басып, 3 секундтан астам ұстап тұрыңыз. Дисплейде «OFF» немесе «On» пайда болады (4-10-сурет).

4-10



2.8 Құрылғыны жұптастыру түймесі

Құрылғыны жұптастыру режиміне ауыстыру үшін «Отлож.старт» және «Без складок» (4-11) екі түймесін бір уақытта басып, 5 секунд ұстап тұрыңыз, содан кейін бақылау тақтасындағы қашықтан басқару индикаторы жанады.

4-11



3 «Старт/Пауза» түймесі

Кептіру циклын бастау үшін «Старт/Пауза» түймесін басыңыз (4-12-сурет). Кептіру циклын кідірту үшін түймені тағы бір рет басыңыз. Бағдарламаны орындауды жалғастыру үшін түймені қ айтадан басыңыз.

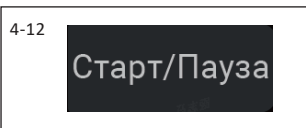

4 Дисплей

Дисплейде қалған уақыт (4-13-сурет), кейінге қалдырылған старт уақыты және басқа тиісті ақпарат көрсетіледі.



ЕСКЕРТПЕ:

Қалған уақыт әдепкі күйі бойынша көрсетілетін мән болып табылады, бұл уақыт бағдарламаның қосымша баптауларына және киімнің ылғалдылығына байланысты қайта есептеледі.

4.1 Балалардан қорғау индикаторы

Балалардан бұғаттау функциясы қосылған кезде (4-14-сурет), балалардан қорғау индикаторы жанады.



4.2 «Без складок» индикаторы

«Без складок» функциясы қосылған кезде индикатор (сурет.4-15) жанады; бағдарлама «Без складок» кептіру кезеңіне өткенде, индикатор жыпылықтай бастайды; «Без складок» функциясы өшірілгенде, индикатор жанбайды.



4.3 Қашықтан басқару индикаторы

Бұл индикатор құрылғының желіге қосылған не қосылмағанын көрсетеді. Егер желіге қосылу сәтті өтсе, индикатор жанады (4-16-сурет).



4.4 Кейінге қалдырылған старт индикаторы

«Отложенный старт» функциясын қосқан кезде, осы функцияның индикаторы (4-17-сурет) жанады да, кейінге қалдырылған старт уақыты өткенге дейін жанып тұрады.



4.5 Резервуардан ағызу индикаторы

Суға арналған резервуарды босату қажет (4-18-сурет). Маңызды: Әр кептіру циклынан кейін суға арналған резервуарды ағызыңыз. Осы нұсқаулықтың «Резервуардан суды ағызу» бөлімін қараңыз.





4.6 Сүзгіні тазалау индикаторы

Сүзгілерді үнемі тазалап отыру керек. Әр циклден кейін индикатор (4-19-сурет) жыпылықтайтын болады, осылайша сүзгілерді тазарту керектігін еске салады.



•Иә; ○ Пайдаланушының қалауы бойынша*, / жоқ

	 Макс. жүктеу,	кг УАҚЫТ КЕПТІРУ	ҚОЛЖЕТІМДІ ОПЦИЯЛАР				
			Программа	По умолчанию	Темп.	Степень сушки	i-time
Хлопок	7	02:25	○	●	/	/	●
Смешанные ткани	5	01:48	○	●	/	/	●
Быстрая 30'	1	00:30	●	/	/	/	●
Объемные вещи	3,5	01:30	○	●	/	/	●
Деликатная	1,5	00:50	○	●	/	/	●
Сушка по времени	/	00:40	●	/	/	●	●
Рубашки	2	00:48	○	●	●	/	●
Шерсть	2	00:30	○	/	●	○	●
Синтетика	3	01:20	○	●	●	/	●
Пуховые вещи	1	01:30	●	/	●	○	●
Детская одежда	3	01:01	○	●	●	/	●
Подогрев одежды	2	00:40	○	/	●	○	●
Гигиена	3,5	01:39	○	/	●	/	/
Спортивная	3	01:07	○	●	●	/	○
Дистанционное управление	/	/	/	/	/	/	/

*) "Пайдаланушының қалауы бойынша" барлық температуралық режимдердің қолжетімді емес екенін білдіреді. Құрылғының дисплейіндегі ақпаратты қараңыз.

**) EN61121 тест бағдарламасының теңшелімдеріне сай, "Мақта" режимінде толық барабанды кептіру кезінде конденсатты ағызу құбыршегі арқылы сыртқа шығару ұсынылады. Осының арқасында кептіру барысында суды резервуардан ағызу талап етілмейді.

Бағдарлама	Максималды тиеу	Іш киім мен киімнің ұсынылатын түрлері
Хлопок	7 кг	Мақта мен зығырдан жасалған қызғуға төзімді бұйымдарды кептіру үшін жарайды.
Синтетика	3 кг	Орташа температурада кептіруге болатын синтетикалық талшықтардан жасалған жейделер мен пальтоларға жарайды.
Объемные вещи	3,5 кг	Қызғуға төзімді мақта мен зығырдан жасалған, сондай-ақ ақжаймалар мен сейсептер сияқты аралас материалдардан жасалған көлемді бұйымдарды кептіруге жарайды.
Шерсть	2 кг	Барабанда кептіруге болатын свитерлер мен басқа заттарды кептіруге жарайды. Кептіру уақытын таңдауға болады. Шамадан тыс кептіру ұсынылмайды. Әдеттегі тәсілмен кептіруге болмайтын жүн бұйымдарды кептіруге арналған сөреге салып, арнайы кептіру бағдарламасын таңдауға болады.
Пуховые вещи	1 кг	Барабанда кептіруге болатын мамық курткаларды, кеудешелерді және басқа киімді кептіруге жарайды. Кептіру уақытын киімнің қалыңдығы мен салмағына қарай таңдауға болады.
Подогрев одежды	2 кг	Құрғақ киімді суық мезгілде жылытуға және жұмсартуға жарайды.
Смешанные ткани	5 кг	қызғуға төзімді мақтаны, жоғары температураға төтеп беретін басқа материалдар мен аралас маталарды кептіруге жарайды.
Детская одежда	3 кг	Қызғуға төзімді мақта балалар киімін кептіруге жарайды.
Сушка по времени	/	Заттарды барабанда уақыт бойынша кептіруге жарайды (жібекті, жүнді және үй тоқымасын қоспағанда). Кептіру уақытын заттардың салмағы мен ылғалдылығына қарай таңдауға болады.
Деликатные ткани	1,5 кг	Барабанда кептіруге болатын шифон жейделер сияқты жеңіл және жіңішке бұйымдарды кептіруге жарайды.
Быстрая 30°	1 кг	30 минутта жылдам кептіру Кептіру уақытын өзгертуге болмайды.
Рубашки	2 кг	Мақтадан, зығырдан және полиэстер мен мақта қоспаларынан жасалған жейделерді тұрақты кептіруге жарайды. Ең жақсы әсер үшін аз мөлшердегі заттарды кептіру ұсынылады.
Спортивная одежда	3 кг	Қызғуға төзімді мақтадан және оның қоспаларынан жасалған қалың жемпірлерді, спорттық киімді және т.б. кептіруге жарайды.
Гигиена	3,5 кг	Зарарсыздандыру функциясы бар осы режим мақта және зығыр материалдарға, сондай-ақ аралас матадарға жарайды. Алайда бұл режимде кептіру уақыты салыстырмалы түрде ұзақ.
Дистанционное управление	/	/

Күнделікті пайдалану

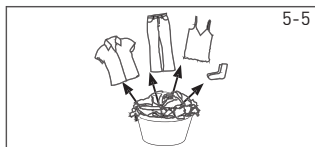
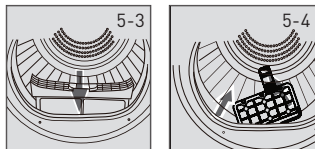
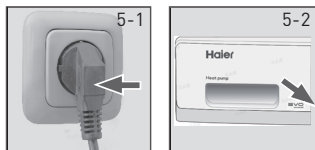

1 Құрылғыны дайындау

1. Құрылғыны қуат көзіне қосыңыз (220–240 В~/50 Гц) (5-1-сурет). «ОРНАТУ» бөлімін қар.
2. Келесілерге көз жеткізіңіз:

- суға арналған резервуар бос және дұрыс орнатылған (5-2-сурет).
- түкке арналған сүзгі тазартылған және дұрыс орнатылған (5-3 сурет);
- конденсатор сүзгісі тазартылған және дұрыс орнатылған (5-4 сурет).

2 Киімді дайындау

- Киімдерді мата типі бойынша сұрыптаңыз (мақта, синтетика, жүн және т.б.)
- Тек сығылған кірді кептіруге болады.
- Қалталардан кілттер, оттықтар және сіріңкелер сияқты өткір немесе оңай тұтанғыш заттарды шығарып тастаңыз. Танамоншақ сияқты қатты сәндік заттарды алыңыз.
- Сыдырмаларды бекітіңіз және түймелердің сенімді тігілгеніне көз жеткізіңіз. Шұлық, бюстгальтер және т.б. сияқты ұсақ заттарды кір жууға арналған қапқа салыңыз.
- Төсек жаймалар, дастархан және т. б. сияқты көлемді заттарды ашыңыз.
- Киім заттаңбасындағы нұсқауларды орындаңыз және тек машинада кептіруге жарамды киімдерді кептіріңіз.

ҰСЫНЫМДАР:

- Ақ заттарды түрлі-түсті заттардан жеке кептіріңіз.
- Төсек жабдықтары мен жастық тыстарын ішіне ұсақ заттар тұрып қалмауы үшін түймелеп қою керек.
- Сыдырмалар мен ілмектерді жауып, металл бөлшектері жоқ бос белбеулерді, алжапқыш бауларын және т.б. байлап қойыңыз;
- Киімді кептіргішке салар алдында, металл түймелер сияқты берік бекітілмеген металл бөлшектерді алып тастаңыз.
- оңай күтім жасалатын кірді қатты құрғатпаңыз. Бұл қатпарлардың пайда болуына әкелуі мүмкін. Заттардың ауада толығымен кебуіне мүмкіндік беріңіз.
- киім, мысалы, трикотаж, кейде тым кеуіп кетеді. Әрқашан «Үтіктеу үшін кептіру» деңгейін таңдау ұсынылады;
- Алдын ала кептірілген, көп қабатты киім үшін немесе толығымен кептіру үшін "Уақыт бойынша кептіру" бағдарламасын таңдау керек.

Бұйымдардың салмағы бойынша анықтамалық ақпарат	Құрамы	Бір бұйымның орташа салмағы
Төсек жайма (бір адамдық)	Мақта	Шамамен 800 г.
Аралас маталы киімдер	/	Шамамен 800 г.
Пиджактар	Мақта	Шамамен 800 г.
Джинс	/	Шамамен 800 г.
Жұмыс киімі	Мақта	Шамамен 950 г.
Пижамалар	/	Шамамен 200 г.
Жейделер	/	Шамамен 300 г.
Шұлықтар	Аралас маталар	Шамамен 50 г.
Футболкалар	Мақта	Шамамен 300 г.
Іш киім	Аралас маталар	Шамамен 70 г.

3 Кірді жүктеу

- Алдын ала сұрыпталған киімдерді жазып, машинаға салып жүктеңіз.
- Машинаны шамадан тыс жүктемеңіз.
- Есігін абайлап жабыңыз. Ешқандай киімнің қысылып қалмағанына көз жеткізіңіз.

4 Кірді жүктеу

Киімді алу немесе салу үшін бағдарламаны кез келген уақытта үзуге болады:

- цикл есікті ашқан кезде үзіледі;
- Кірді шығару немесе қосу кезінде сақ болыңыз! барабанның ішкі бөлігі немесе кірдің өзі ыстық болуы мүмкін, бұл күйіп қалуға әкелуі мүмкін;
- Бағдарламаны жалғастыру үшін есікті жапқаннан кейін «Старт/Пауза» түймесін басыңыз.

НАЗАР АУДАРЫҢЫЗ!

Тоқылмаған элементтер, сонымен қатар ұсақ, берік бекітілмеген және үшкір заттар киімнің және құрылғының бүлінуіне және зақымдануына әкелуі мүмкін.

НАЗАР АУДАРЫҢЫЗ!

Кептіру циклы аяқталғанға дейін машинаның жұмысын ешқашан тоқтатпаңыз. Барлық заттарды жылдам шығарған және жылуды тарату үшін іліп қойған жағдайда ғана бұны жасауға рұқсат етіледі.

5 Кептіру машинасына кірді жүктеу

1. Кептіру машинасын шамадан тыс жүктемей, кірді барабанға біркелкі салыңыз.
2. Машинаны қосу үшін тұтқаны (5-7-сурет) кез келген жаққа бұраңыз (ӨШІРУ-ден басқа). Тұтқаны бұру арқылы бағдарламаны таңдаңыз.

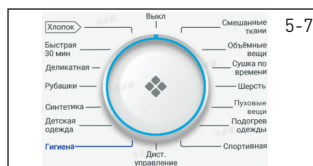

Ресурстарды тұтыну

Жылу сорғысы бар конденсациялық кептіру машинасы жоғары энергия тиімділігімен ерекшеленеді. Бұл стандартты жағдайларда анықталған болжалды мәндер. Мәндер кернеудің жоғарылауына және төмендеуіне, матаның түріне, кептірілетін кірдің құрамына, матаның қалдық ылғалдылығына және жүктеме мөлшеріне байланысты көрсетілгендерден өзгеше болуы мүмкін.

Хлопок/Белье бағдарламасы	Айналым жылдамдығы, айн/мин	Қалдық ылғалдылық, %	Уақыт, сағ:мин	Электр энергиясын тұтыну, кВт
Шкаф үшін кептіру	1000	шамамен 60	3:15	1,86
Киюге дайын	1000	шамамен 60	3:00	1,69
Үтік астында кептіру	1000	шамамен 60	2:40	1,52

Экологиялық жауапты пайдалану

- Кептіру машинасына салмас бұрын кірді мүмкіндігінше құрғақ күйге дейін сығыңыз.
- Кептіру машинасын шамадан тыс жүктемеңіз.
- Кептіру машинасына салмас бұрын кірді қағыңыз.
- Тиісті кептіру бағдарламасын таңдаңыз. Кірді қажет болғаннан ұзағырақ кептірмеуді қадағалаңыз.
- Тазартылған сүзгілері бар кептіру машинасын қолданғаныңызға көз жеткізіңіз.

Ұсыныстар мен ұсынымдар

1 Крахмалданған киім

Крахмалданған киім барабанда крахмал қабықшасын қалдырады және кептіру машинасында қолдануға жарамайды.

2 Киім-кешекке арналған жұмсартқыш

Жуу кезінде кондиционерді пайдаланбаңыз, себебі кептіру машинасындағы кір жұмсақ және мамық болады.

3 Жұмсақ майлықтар

«Жұмсақ майлықтарды» пайдалану түкті кетіруге арналған сүзгілерде қақтың пайда болуына әкелуі мүмкін. Бұл сүзгілердің бітелуіне әкелуі мүмкін. Жұмсақ майлықтарды қосудан бас тартуды ұсынамыз. Қалай болғанда да, өндірушінің нұсқауларын орындаңыз.

4 Шағын жүктеу

Кірдің көлемі 1,0 кг-нан аз болса, «Сушка по времени» («Уақыт бойынша кептіру») бағдарламасын таңдаған жөн, өйткені кейде кішкене жүктеудің салдарынан кірдің құрғақтық деңгейін анықтау мүмкін емес.

5 Барабанды ішкі жарықтандыру

Егер құрылғы қосулы болса, барабанның жарықтандыруы есік ашық болса да жанады.

6 Сервистік қақпақ

Жұмыс кезінде сервистік қақпақтың жабылғанына көз жеткізіңіз.

7 Қалған уақыт

Бағдарламаның ұзақтығына келесі факторлар әсер етеді: матаның түрі, жүктеме, сіңіру қабілеті, қажетті кептіру дәрежесі, сондай-ақ жуу кезінде сығу жылдамдығы. Бұл факторлар бағдарламаны орындау кезінде электроникамен тіркеледі және қалған уақыт сәйкесінше реттелетін болады.

8 Өте көлемді заттар

Егер цикл аяқталғаннан кейін қажетті кептіру деңгейіне қол жеткізілмесе, кірді жайластырып, оны «Сушка по времени» бағдарламасы бойынша қайтадан кептіріңіз.

9 Нәзік маталар

Кептіргішке бүктемелерді оңай қалыптастыратын немесе пішінін жоғалтатын маталардан тігілген бұйымдарды, сондай-ақ жібек шұлықтарды, іш киімдерді және т.б. салуға болмайды. Кептіру үшін «Деликатная» («Нәзік») немесе «Шерсть» («Жүн») бағдарламасын қолданыңыз, артық кептіруден аулақ болыңыз.

10 Тоқылған заттар және трикотаж

Киімді, мысалы, тоқылған заттар мен трикотажды шамадан тыс кептірмеу үшін «Деликатная» («Нәзік») бағдарламасын қолданған жөн.

11 Киімді аудару

Кептіру алдында шамадан тыс кептірмеу үшін сыдырманы жауып, киімді теріс айналдырған жөн.

12 Металл фурнитура

Егер киімде металл әшекейлер мен пластик шыртылдақтар қолданылса, барабанға соғылып, зақымдалмас үшін оларды кептірмес бұрын мұқият орап алу керек.

13 Дыбыстық сигнал

Дыбыстық сигнал келесі жағдайларда беріледі:

- суға арналған резервуар толған кезде;
- ақаулық болған жағдайда.

Күтім бойынша нұсқаулар

Кір жуу			
	30 °C дейінгі температурада жуу, қалыпты режим		30 °C дейінгі температурада жуу, қалыпты режим
	30 °C дейінгі температурада жуу, қалыпты режим		40 °C дейін жуу, жұмсақ режим
	30 °C дейінгі температурада жуу, қалыпты режим		30 °C дейін жуу, жұмсақ режим
	40 °C аспайтын температурада қолмен жуу		Жууға болмайды
	60 °C дейін жуу, жұмсақ режим		60 °C дейін жуу, жұмсақ режим
	40 °C дейін жуу, өте жұмсақ режим		40 °C дейін жуу, өте жұмсақ режим
	30 °C дейін жуу, өте жұмсақ режим		30 °C дейін жуу, өте жұмсақ режим
Ағарту			
	Кез келген ағартқыш рұқсат етіледі		Тек құрамында оттегі бар/хлорсыз ағартқышты қолдануға рұқсат етіледі
			Ағартпаңыз.
Кептіру			
	Стандартты температура жағдайында барабанда кептіруге рұқсат етіледі		Төмен температура жағдайында барабанда кептіруге болады
			Барабанда кептірмеңіз
	Тік кептіру		Көлденең кептіру
Үтіктеу			
	200 °C дейінгі максималды температурада үтіктеңіз		150 °C дейін орташа температурада үтіктеңіз
	110 °C дейінгі төмен температурада үтіктеңіз; бусыз (бу киімді бұзуы мүмкін)		
	Үтіктеуге болмайды		

Күтім және тазалау

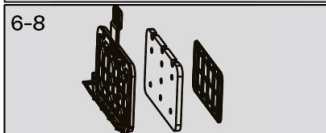
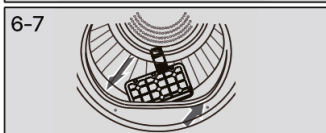
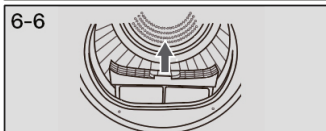
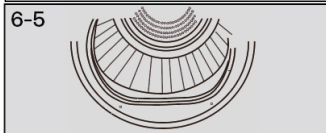
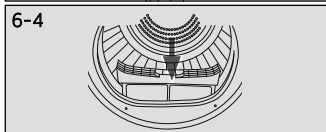
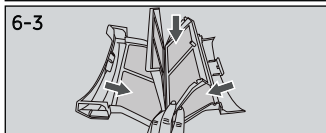
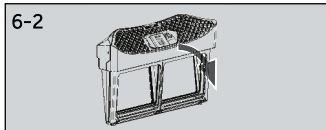
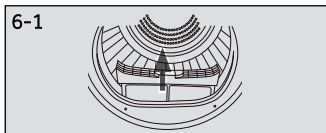

1 Талшық сүзгісін тазалау

Әр кептіру циклынан кейін түкке арналған сүзгіні тазалаңыз.

1. Барабаннан талшық сүзгісін алыңыз (6-1-сур.).
2. Талшық сүзгісін ашыңыз (6-2-сур.).
3. Сүзгіден қалған талшықтарды алып тастаңыз (6-3-сур.).
4. Тазартылған талшық сүзгісін орнына қойыңыз (6-4-сур.).

2 Конденсатор сүзгісін тазалау

Әр кептіру циклынан кейін сүзгіні тазалаңыз.

1. Есікті ашыңыз (6-5-сур.).
2. Алдыңғы ауа өткізгіштен талшық сүзгісін алыңыз (6-6-сур.).
3. Ауа өткізгіштен конденсатор сүзгісін алыңыз (6-7-сур.).
4. Кеукті сүзгіні конденсатор сүзгісінен бөліп, оны қоқыстан тазалаңыз (6-8 сур.).
5. Кеукті сүзгіні конденсатор сүзгісіне орнатыңыз және оны ауа өткізгішке салыңыз.

ЕСКЕРТУ

Егер конденсатор сүзгісі/түкке арналған сүзгі қатты ластанған болса, оны ағынды судың астында тазартуға болады.

Қолданар алдында оны толығымен құрғатыңыз.

3 Резервуардан суды төгу

Жұмыс кезінде бу суға арналған резервуарда жиналатын суға конденсацияланады. Әр кептіру циклынан кейін резервуардағы суды төгіп тастаңыз.

1. Суға арналған резервуарды корпуста алыңыз (6-9-сур.).
2. Резервуардан суды төгіңіз (6-10-сур.).
3. Суға арналған резервуарды кептіру машинасына орнатыңыз (6-11-сур.).



ЕСКЕРТУ

Бұл суды ішу немесе тағамды пісіру үшін пайдаланбаңыз.

4 Барабан түріндегі кептіру машинасы

Кептіру машинасы мен басқару панелінің сыртын дымқыл шүберекпен сүртіңіз. Құрылғыға зақым келтірмеу үшін қандай да бір органикалық еріткіштерді немесе коррозиялық белсенді заттарды қолданбаңыз.

5 Барабан

Біраз уақыт қолданғаннан кейін судағы кальций мен минералдар сияқты микроэлементтер барабанның ішінде көрінбейтін үлдір түзеді. Оны кетіру үшін аздап жуғыш заты бар дымқыл шүберекті пайдаланыңыз. Құрылғыға зақым келтірмеу үшін қандай да бір органикалық еріткіштерді немесе коррозиялық белсенді заттарды қолданбаңыз.

7. КЕРІ БАЙЛАНЫС

Ақаулықтарды іздеу және жою

Көптеген туындаған мәселелерді арнайы білімсіз өз бетінше шешуге болады. Мәселе туындаған жағдайда, сервистік қызметке хабарласпас бұрын барлық мүмкін нұсқаларды тексеріп, төмендегі нұсқауларды орындаңыз. «Клиенттерге қолдау көрсету қызметі» бөлімін қар.

НАЗАР АУДАРЫҢЫЗ!

- Техникалық қызмет көрсетуді бастамас бұрын машинаны өшіріп, қуат кабелінің ашасын розеткадан ажыратыңыз.
- Электрлік құрылғыға қызмет көрсетуді тек білікті электриктер ғана жүргізуі керек, себебі қате жөндеу біршама зақымдануларға алып келуі мүмкін.
- Электрлік қуат көзінің кабелі зақымдалған жағдайда, қауіпті болдырмау үшін оны дайындаушы, сервистік қызмет немесе ұқсас білікті персонал ауыстыруы тиіс.

Дисплейдегі қате коды бойынша ақаулықтарды іздеу және жою

Ақаулық	Жою әдісі
Су резервуары толы, оны босатыңыз.	Резервуарды босатыңыз.
F2: Дренаждық сорғының немесе су деңгейі релесінің ақаулығы.	Клиенттерге қолдау көрсету қызметіне хабарласыңыз.
F32: Конденсатордың шығысында орналасқан температура датчигі зақымдалған.	Клиенттерге қолдау көрсету қызметіне хабарласыңыз.
F33: Компрессордың шығысында орналасқан температура сенсоры зақымдалған.	Клиенттерге қолдау көрсету қызметіне хабарласыңыз.
F4: Қызып кету	Клиенттерге қолдау көрсету қызметіне хабарласыңыз.
FC2: Қуат көзі тақтасы мен дисплейдің істен шығуы.	Клиенттерге қолдау көрсету қызметіне хабарласыңыз.
FCO: Басқару модулінің іркілісі.	Клиенттерге қолдау көрсету қызметіне хабарласыңыз.
FN: IOT конфигурациясын орындау мүмкін болмады.	Клиенттерге қолдау көрсету қызметіне хабарласыңыз.

Егер қате кодтары қабылданған шаралардан кейін де қайта пайда болса, құрылғыны өшіріп, электр қуатын ажыратып, клиенттерге қолдау көрсету қызметіне хабарласыңыз.

Дисплейде қате кодынсыз ақауларды іздеу және жою

Ақаулық	Ықтимал себебі	Ықтимал шешімі
Кептіру машинасы жұмыс істемейді.	<ul style="list-style-type: none"> • Қуат көзімен байланыстың нашарлығы. • Электр қуатын өшіру. • Кептіру бағдарламасы орнатылмаған. • Құрылғы қосылмаған. • Есік тығыз жабылмаған. 	<ul style="list-style-type: none"> • Қуат көзіне қосылуды тексеріңіз. • Электрлік қуат көзін тексеріңіз. • Кептіру бағдарламасын орнатыңыз. • Құрылғыны қосыңыз. • Есікті дұрыс жабыңыз.
Кептіру машинасы жұмыс істемейді және дисплейде «End» хабарламасы көрсетіледі.	<ul style="list-style-type: none"> • Кір бағдарламамен орнатылған кептіру дәрежесіне жетті. 	Бағдарламаның дұрыс бапталуын тексеріңіз.
Тым ұзақ кептіру уақыты және қанағаттанарлықсыз нәтиже.	<ul style="list-style-type: none"> • Сүзгі бітеліп қалған. • Буландырғыш бітеліп қалған. • Кептіру машинасы шамадан тыс жүктелген. • Кір тым ылғалды. • Желдету арнасы бітелген. 	<ul style="list-style-type: none"> • Бағдарламаның дұрыс орнатылғанына көз жеткізіңіз. • Сүзгі торын тазалаңыз. • Буландырғышты тазалаңыз. • Кірдің мөлшерін азайтыңыз. • Киімді толығымен сығыңыз. • Желдету арнасын тексеріп, тазалаңыз.
Дисплейдегі қалған уақыт тоқтап қалады немесе біркелкі өзгермейді.	<p>Қалған уақыт келесі факторларды ескере отырып үнемі түзетіліп отырады:</p> <ul style="list-style-type: none"> • мата типі; • жүктеу; • кірдің ылғалдылық дәрежесі; • қоршаған орта температурасы; 	Автоматты реттеу құрылғының қалыпты жұмысы барысында жүзеге асырылады.

Клиенттерге қолдау көрсету қызметі

Біз «Хайер» компаниясының клиенттерге қолдау көрсету қызметіне хабарласуды, сондай-ақ түпнұсқа қосалқы бөлшектерді пайдалануды ұсынамыз. Егер тұрмыстық техникаңызда мәселелер туындаса, алдымен «Ақаулықтарды жою» бөлімін оқып шығыңыз.

Егер де сіз проблемаңыздың шешімін таба алмаған болсаңыз, мынаған жүгініңіз:

— біздің ресми дилерімізге немесе

— колл-орталыққа қоңырау шалыңыз:

8 (800) 070-01-29 (ҚР)

— <https://haieronline.kz> сайтына, онда сіз қызмет көрсетуге өтініш қалдыра аласыз, сондай-ақ жиі қойылатын сұрақтарға жауап таба аласыз.

Біздің сервистік орталыққа хабарласқанда паспорт тақтайшасында және чекте таба алатын келесі ақпаратты дайындаңыз:

Моделі _____

Сериялық нөмірі _____

Сатылған күні _____



Сонымен қатар, кепілдігінің және сатылғаны туралы құжапардың болуын тексеріңіз.

Маңызды! Кептіру машинасында сериялық нөмірінің болмауы өндіруші үшін кептіру машинасын сәйкестендіруді және нәтижесінде кепілдік қызмет көрсетуді мүмкін емес етеді. Кептіру машинасынан зауыттық сәйкестендіру тақтайшаларын алып тастауға тыйым салынады. Зауыттық тақтайшалардың болмауы кепілдік міндеттемелерді орындаудан бас тартуға себеп болуы мүмкін.

Осы құжатқа алдын ала ескертусіз бір өзгерістердің енгізілуі мүмкін. Өндіруші бұдан әрі ескертусіз бұйымның дизайны мен жабдықтарына өзгерістер енгізуге құқылы.

Өнімді онда көрсетілген белгілерге сәйкес бастапқы орауышына тасымалдау және сақтау керек.

Жүктеу, түсіру және тасымалдау кезінде абай болыңыз.

Көлік құралы және қоймасы сақтау өнімді атмосфералық жауын-шашыннан және механикалық зақымданудан қорғауы керек.

Кепілдік шарттары

Құрметті сатып алушы!

Haier корпорациясы таңдауыңыз үшін Сізге алғыс білдіреді, осы бұйымды пайдалану ережелерін сақтаған жағдайда оның жоғары сапасы мен мінсіз жұмыс істейтініне кепілдік береді. Тұрмыста пайдалануға арналған тұрмыстық техника бұйымдарының ресми қызмет мерзімі: микротолқынды пештерге — 5 жыл, шаңсорғыштарға — 4 жыл, қалған тауарларға — бұйымды түпкілікті тұтынушыға берген күннен бастап 7 жыл. Өнімнің жоғары сапасын ескере отырып, нақты қызмет мерзімі ресми қызмет мерзімінен әлдеқайда ұзағырақ болуы мүмкін. Қызмет мерзімі аяқталғаннан кейін профилактикалық жұмыстарды жүргізу үшін және ұсынымдар алу үшін Уәкілетті сервистік орталыққа жүгінуіңізді сұраймыз. Барлық өнім пайдалану шарттарын ескере отырып өндірілген және Еуразиялық экономикалық (кедендік) одақтың техникалық регламенттерінің талаптарына сәйкес келеді.

Түсінбеушіліктерді болдырмау үшін сатып алу кезінде пайдалану құжаттамасы мен кепілдік шарттарын мұқият оқып шығуыңызды сұраймыз. Осы бұйым тұрмыстық мақсаттағы техникалық күрделі тауар болып табылады. Егер Сіз сатып алған бұйым арнайы орнатуды және іске қосуды талап еткен болса, Біз сізге Haier уәкілетті сервистік орталығына хабарласуды ұсынамыз.

Haier Корпорациясы бұйымның кемшіліктері анықталған жағдайда тұтынушылар құқықтарын қорғау туралы қолданыстағы заңнамамен, басқа нормативтік актілермен бекітілген тұтынушылар талаптарын қанағаттандыру бойынша міндеттемелерді өзіне алғанын растайды. Алайда, Haier корпорациясы төменде сипатталған шарттар сақталмаған жағдайда бұйымға кепілдік беруден бас тарту құқығын өзіне қалдырады.

Кепілдікті қызмет көрсету шарттары

Haier корпорациясы тауар тұтынушыға табыс етілген күннен бастап 12 ай* кепілдік мерзімді орнатады. Ықтимал жаңсақтықтарға жол бермеу үшін қызмет мерзімі ішінде бұйымға сатылған кезде қоса тіркелетін құжаттарды (тауарлық чек, кассалық чек, пайдалану құжаттамасы) сақтап қойыңыз.

Кепілдік қызмет көрсетуді тек Haier-дің Уәкілетті сервистік орталықтары ғана жүргізеді. Уәкілетті сервистік орталықтарының толық тізімін алу үшін келесі нөмірлерге қоңырау шалу арқылы Haier байланыс орталығына хабарласыңыз:

8 (800) 070-01-29 — Қазақстан тұтынушылары үшін (Қазақстан өңірлерінен қоңырау шалу тегін)

немесе сайтта: <https://haieronline.kz> немесе электрондық пошта арқылы сұрау шалу арқылы: help@haieronline.kz.

Уәкілетті сервистік орталықтарының деректері өзгеруі мүмкін, толық ақпарат алу үшін Haier байланыс орталығына хабарласыңыз.

Кепілдікті қызмет көрсету ақаулықтары мыналар салдарынан туындаған бұйымдарға қолданылмайды:

- тұтынушының тауарды пайдалану, сақтау және/немесе тасымалдау жағдайлары мен ережелерін бұзуы;
- бұйымды қате орнату, баптау және/немесе іске қосу;
- тоңазытқыш сұлбамен жұмыстар технологияларын және электрлік қосылуларды бұзу, сонымен қатар Бұйымды монтаждауға құжатпен расталған тиісті біліктілігі жоқ тұлғаларды тарту;
- пайдалану құжаттамасында талап етілгендей, Тауарға уақтылы қызмет көрсетілмеген;
- су құбырларының желісіндегі артық немесе жеткіліксіз қысымнан;
- бұйымның осы түріне сәйкес келмейтін жуғыш құралдарды пайдалану, сонымен қатар жуғыш құралдардың ұсынылған мөлшерлемесінен асып кеткенде;
- бұйымды ол арналмаған мақсаттарда пайдаланғанда;
- үшінші тұлғалардың әрекеттерінен: уәкілеттері жоқ тұлғалардың жөндеуі немесе өндіруші рұқсат етпеген құрылымдық немесе сызбалы техникалық өзгерістерді енгізуі;
- Стандарттардан және қуат беру желілердің нормаларынан ауыту;
- еңсерілмейтін күш әрекеттерінен (апат, өрт, найзағай және т. б.);
- жазатайым оқиғалардан, тұтынушының немесе үшінші тұлғалардың қасқана немесе абайсыз әрекеттерінен
- бұйымның ішіне бөгде заттардың, заттектердің, сұйықтықтардың, жәндіктердің, жәндіктердің тіршілік әрекеттерінің өнім- дерінің түсуінен пайда болған бұзылулар анықталса;
- су жылытқыштың сумен толтырылмаған / толықтолтырылмаған бәгін қосу салдарынан термоқорғаныстың іске қосылуы.

Кепілдік және қосымша сервистік қызмет көрсету мынадай жұмыс түрлеріне таралмайды:

- бұйымды пайдаланатын жерде орнату іске қосуға;
- тұтынушыға бұйымды пайдалану жөнінде нұсқау және кеңес беруге;
- бұйымды сыртынан немесе ішінен тазартуға.

Кепілдік және қосымша сервистік қызмет көрсетуге төменде келтірілген шығын материалдары мен аксессуарлары жатпайды:

- кондиционерлерге арналған сүзгілер;
 - кір және ыдыс жуғыш машиналарға арналған сүзгілерге, суды жеткізу/ағызуға арналған құбыршектерге;
 - шаңсорғыштарға арналған құбыршектер, түтіктер, қылшақтар, қондырмалар, шаңжинағыштар;
 - қысқа толқынды пештерге арналған төрелкелер, істіктер, ыдыстар мен тіреуіштер;
 - сүзгілер, иісті сіңіргіштер, ләмпішекелер, сөрелер, жәшіктер, тіреуіштер және тағамдарды тоңазытқышта сақтауға арналған өзге сыйымдықтар;
 - басқару пультері, аккумуляторлық батареялар, қуаттандыру элементтері, сыртқы қуаттандыру блоктары және зарядтау құрылғылары;
 - бұйымға қосымша тіркелетін құжаттама.
- Бұйымға мерзімдік қызмет (сүзгілерді ауыстыру және т. б.) тұтынушының қалауы бойынша қосымша ақыға жүргізіледі.

Маңызды! Аспапта сериялық нөмірдің болмауы Өндірушіге аспапты сәйкестендіруге, және де, нәтиже ретінде, оған кепілдікті қызмет көрсетуге мүмкіндік бермейді. Аспаптан зауыттық сәйкестендіруші тақтайшаларды алып тастауға тыйым салынады. Зауыттық тақтайшалардың болмауы кепілдікті міндеттемелерді орындаудан бас тартудың себебіне айналуы мүмкін.

*Кір жуғыш/келтіру/ыдыс жуғыш машинаның инверторлық қозғалтқышына, тоңазытқыштың/мұздатқыштың инверторлық компрессорына, келтіру машинаның компрессорына кепілдік мерзімі — тауар тұтынушыға берілген күннен бастап 12 жыл. Тікелей жетекті кір жуғыш/келтіру машинаның қозғалтқышына (статор, ротор) өмір бойы кепілдік беріледі.

8. ТЕХНИКАЛЫҚ АҚПАРАТ

Техникалық деректер

Жеткізушінің атауы	Haier
Модельдің идентификаторы	HD70-A929E
Номиналды жүктеме (кг)	7
Кептіру технологиясы	Жылу сорғысы
Энергия тиімділігінің класы	A+
Өлшенген жылдық энергия тұтыну (AEC, кВт·сағ/жыл) ¹⁾	273
Автоматты басқарумен немесе онсыз барабан түріндегі кептіру машинасы	Автоматты басқарылатын
Стандартты «Хлопок» («Мақта») бағдарламасында кептіру кезінде электр энергиясының шығыны ³⁾ толық жүктеу кезінде (кВт·сағ/цикл)	2,3
Стандартты «Хлопок» («Мақта») бағдарламасында кептіру кезінде электр энергиясының шығыны ³⁾ ішінара жүктеу кезінде (кВт·сағ/цикл)	1,1
Өшірілген күйіндегі тұтынылатын қуат (Вт)	1,75
Күту режимінде тұтынылатын қуат (Вт)	1,95
Күту режимінде болу ұзақтығы (мин) ²⁾	2
Стандартты кептіру бағдарламасы ³⁾	Мақта
Стандартты кептіру бағдарламасының өлшенген уақыты ³⁾ толық және ішінара жүктеу кезінде (мин)	155
Стандартты «Хлопок» («Мақта») бағдарламасының ұзақтығы ³⁾ толық жүктеу кезінде (мин.)	170
Стандартты «Хлопок» («Мақта») бағдарламасының ұзақтығы ³⁾ ішінара жүктеу кезінде (мин.)	106
Конденсация тиімділігі класы ⁴⁾	B
Стандартты «Хлопок» («Мақта») бағдарламасы үшін өлшенген конденсация тиімділігі ³⁾ толық және ішінара жүктеу кезінде (%)	82
Стандартты «Хлопок» («Мақта») бағдарламасы үшін орташа конденсация тиімділігі ³⁾ толық жүктеу кезінде (%)	82
Стандартты «Хлопок» («Мақта») бағдарламасы үшін орташа конденсация тиімділігі ³⁾ ішінара жүктеу кезінде (%)	82
Стандартты «Хлопок» («Мақта») бағдарламасы үшін дыбыстық қуаттың өлшенген деңгейі ³⁾ толық жүктеу кезінде (дБ)	64
Орнату түрі	Бөлек тұратын

жүктеу кезінде, сондай-ақ төмен энергия тұтынатын режимдерде тұтыну. Циклдің нақты энергия тұтынуы құрылғының қалай пайдаланылатынына байланысты.

²⁾ Электр энергиясын басқару жүйесі болған жағдайда.

³⁾ Толық және ішінара жүктеу кезінде қолданылатын бұл бағдарлама жапсырмадағы және техникалық деректер парағындағы ақпаратты қамтитын стандартты кептіру бағдарламасы болып табылады. Бағдарлама мақтадан жасалған кәдімгі дымқыл кірді кептіруге жарамды және энергияны тұтыну тұрғысынан ең тиімді болып табылады.

⁴⁾ C класы ең нашар тиімділікті болады, ал A класы - анағұрлым тиімді болады.

Қосымша мәліметтер

Номиналды кернеу / номиналды жиілік / номиналды ток / номиналды тұтынылатын қуат	220–240 В / 50 Гц / 2,8 А / 650 Вт
Қоршаған ортаның рұқсат етілген температурасы	+5 °С - +35 °С
Тоңазытқыш агент	R290
Тоңазытқыш агенттің массасы	0,125 кг

Құрылғының өлшемдері

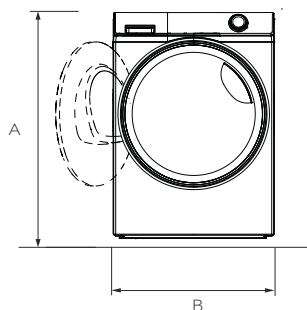

АЛДЫНАН ҚАРАҒАНДАҒЫ
КӨРІНІСІ

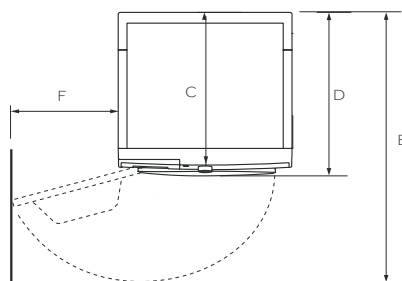

ҚАБЫРҒА
ЖОҒАРЫДАН

ҚАРАҒАНДАҒЫ
КӨРІНІС

ҚҰРЫЛҒЫНЫҢ ӨЛШЕМДЕРІ		HD70-A929E
A	Құрылғының жалпы биіктігі, мм	850
B	Құрылғының жалпы ені, мм	595
C	Құрылғының жалпы тереңдігі (басқару панеліне дейін), мм	453
D	Құрылғының жалпы тереңдігі, мм	513
E	Жүктеу люгінің есігі ашық кездегі құрылғының тереңдігі, мм	988
F	Есігі еркін ашылу үшін машина мен көрші қабырға арасындағы саңылаудың минимал көлемі, мм	156

Ескерту: машинаңыздың нақты биіктігі оның негізіндегі аяқтардың қаншалықты бұралғанына байланысты. Сіз машинаны орнататын кеңістік оның өлшемінен кем дегенде 40 мм кеңірек және 20 мм тереңірек болуға тиіс.

Haier

Haier

RU

Изготовитель:

«Haier Overseas Electric Appliances Corp. Ltd.», Room S401, Haier Brand building, Haier Industry park Hi-tech Zone, Laoshan District, Qingdao, China

Уполномоченная организация / импортер:

ООО «ХАР», 121099, город Москва, Новинский бульвар, дом 8, этаж 16, офис 1601.

Уполномоченная организация в Республике Казахстан:

ТОО «Хайер Мидл Эйжа», 050000, город Алматы, Медеуский район, Проспект Достык, дом 210.

Дата изготовления и гарантийный срок указаны на этикетке устройства

Сделано в Китае

KZ

Өндіруші:

«Haier Overseas Electric Appliances Corp. Ltd.», Рум S401, Хайер бренд билдинг, Хайер индастри парк Хай-тек зон, Лаошан дистрикт, Циндао, Қытай

Қазақстан Республикасындағы уәкілетті ұйым/ импорттаушы:

«Хайер Мидл Эйжа» ЖШС, 050000, Алматы қаласы, Медеу ауданы, Достық даңғылы, 210 ғимарат.

Шығарылған күн мен кепілді мерзімдік құрылыстың жапсырмасында көрсетілген

Қытайда жасалған

EAC



0180502778