

KUPPERSBERG

РУКОВОДСТВО ПОЛЬЗОВАТЕЛЯ

INPUSH 60 B, W, X
INTOUCH-2 60 B

КУХОННАЯ ВЫТЯЖКА



СОДЕРЖАНИЕ

ПРЕДУПРЕЖДЕНИЕ ПО ТЕХНИКЕ БЕЗОПАСНОСТИ	4
ИНСТРУКЦИИ ПО УСТАНОВКЕ	5
НАСТРОЙКА	18
ЭКСПЛУАТАЦИЯ (РЕГУЛИРОВКА СКОРОСТИ).....	19
ПРИМЕЧАНИЕ ПО УСТАНОВКЕ.....	24
ОБСЛУЖИВАНИЕ	24
РУКОВОДСТВО ПО УСТРАНЕНИЮ НЕИСПРАВНОСТЕЙ.....	25
ЗАЩИТА ОТКРУЖАЮЩЕЙ СРЕДЫ	26



Благодарим вас за выбор нашей вытяжки.

⇒ Пожалуйста, внимательно прочитайте инструкцию по эксплуатации перед использованием.

⇒ Установку должен выполнять квалифицированный и компетентный специалист.

⇒ Производитель не несет никакой ответственности за любой ущерб или повреждения, возникшие в результате несоблюдения инструкций по установке, приведенных в данном руководстве по эксплуатации.

Вытяжка работает от сети 220/240 В, 50 Гц.

Опционально (110-120 В/60 Гц; 220 В/60 Гц).

Все рисунки представлены схематично. Пожалуйста, ориентируйтесь на вытяжку, которую вы приобрели.

Кухонная вытяжка

**ПРЕДУПРЕЖДЕНИЕ ПО
ТЕХНИКЕ БЕЗОПАСНОСТИ**

↻ Не позволяйте детям пользоваться устройством.

↻ Вытяжка предназначена только для домашнего использования, она не предназначена для барбекю, гриль-баров и других коммерческих целей.

↻ Для поддержания вытяжки и ее фильтра в надлежащем рабочем состоянии необходимо регулярно проводить их очистку.

↻ Очищайте вытяжку в соответствии с инструкцией по эксплуатации и не допускайте возникновения пожара. Если шнур питания поврежден, во избежание опасности он должен быть заменен производителем, его сервисным центром или аналогичным квалифицированным специалистом.

↻ Не допускайте прямого контакта с газовой плитой.

↻ Следите за тем, чтобы на кухне не было сильной вентиляции.

↻ Перед подключением прибора убедитесь, что шнур питания не поврежден. Поврежденный шнур питания должен заменять только квалифицированный специалист.

↻ При одновременном использовании вытяжки с приборами, работающими на газе или других видах топлива, в помещении должна быть обеспечена достаточная вентиляция.

↻ Нельзя выпускать воздух из вытяжки в дымоход, который используется для отвода дыма от приборов, работающих на газе или других видах топлива.

↻ Необходимо соблюдать правила, касающиеся отвода воздуха.

↻ Не разводите огонь под вытяжкой.

↻ Вытяжка не предназначена для установки над варочной панелью, имеющей более четырех конфорок.

↻ Данный прибор не предназначен для использования лицами (включая детей) с ограниченными физическими, сенсорными или умственными способностями, а также с недостаточным опытом и знаниями, если только они не находятся под присмотром или не проинструктированы относительно использования прибора лицом, ответственным за их безопасность.

↻ Дети должны находиться под присмотром, чтобы они не играли с прибором.

↻ При одновременной работе вытяжки и приборов, работающих не на электричестве, отрицательное давление в помещении не должно превышать 4 Па (4x 10⁻⁵ бар).

↻  **ВНИМАНИЕ:** При использовании прибора корпус может нагреться.

↻ Замена источника света в данном приборе должна производиться только производителем, его сервисным центром или аналогичным квалифицированным специалистом.

↻ Если шнур питания поврежден, его замена должна производиться исключительно производителем, его сервисным центром или аналогичным квалифицированным специалистом, во избежание возникновения опасности.

ОПАСНОСТЬ ПОРАЖЕНИЯ ЭЛЕКТРИЧЕСКИМ ТОКОМ

Подключайте данное устройство только к заземленной розетке. Если у вас есть сомнения, обратитесь к техническому специалисту с соответствующей квалификацией.

Несоблюдение этих инструкций может привести к летальному исходу, пожару или поражению электрическим током.

Обратите внимание:

➔ Должна быть обеспечена достаточная вентиляция помещения, если вытяжка используется одновременно с приборами, работающими на газе или другом топливе (не относится к приборам, отводящим воздух в помещение).

➔ Возможна опасность возгорания, если очистка не проводится в соответствии с инструкцией.

➔ Нельзя выпускать воздух из вытяжки в дымоход, который используется для отвода дыма от приборов, работающих на газе или других видах топлива (не относится к приборам, отводящим воздух в помещение).

➔ Минимальное расстояние от вытяжки до газового прибора должно составлять не менее 65 см.

➔ Необходимо соблюдать правила, касающиеся отвода воздуха.

⚠ ИНСТРУКЦИИ ПО УСТАНОВКЕ

ВАРИАНТ 1

1. Для достижения наилучшего эффекта вытяжку следует размещать на расстоянии 65-75 см от варочной поверхности. См. рис. 1.



Рис. 1

2. Установите кронштейн в подходящем месте после того, как высота установки будет зафиксирована, и держите его на одной линии. Фиксированная точка крепления внутреннего кронштейна - это место расположения трубы воздуховода. См. рис. 2.

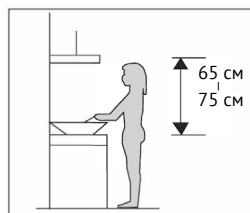

Рис. 2

Кухонная вытяжка

3. Закрепите кронштейн наружного воздуховода и убедитесь, что внутренняя труба может свободно регулироваться по высоте, а также закрепите выдвижную трубу. После этого установите выдвижную трубу и воздуховод на вытяжку. См. рис. 3.



Рис. 3

4. Установите вытяжку на кронштейн. См. рис. 4.

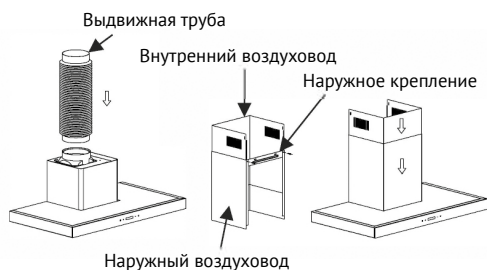

Рис. 4

5. Отрегулируйте высоту внутреннего воздуховода в соответствии с положением кронштейна и закрепите его винтом, после регулировки положения закрепите корпус с помощью винта. См. рис. 5.

ПРИМЕЧАНИЕ: Два вентиляционных отверстия расположены на задней стенке корпуса, диаметр 6 мм.

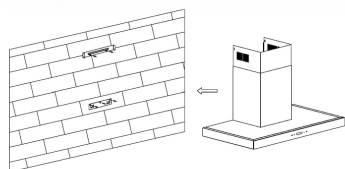

Рис. 5

**ВАРИАНТ 2
(СТЕКЛЯННЫЙ КОЗЫРЕК)**

1. Для достижения наилучшего эффекта вытяжку следует размещать на расстоянии 65-75 см от варочной поверхности. См. рис. 1.

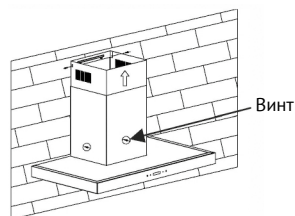

Рис. 1

2. Установите кронштейн в подходящем месте после того, как высота установки будет зафиксирована, и держите его на одной линии. Фиксированная точка крепления внутреннего кронштейна - это место расположения трубы воздуховода. См. рис. 2.

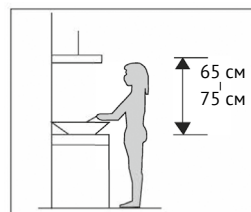

Рис. 2

3. Закрепите выдвижную трубу в соответствии с направлением и способом крепления, а затем установите вытяжку на кронштейн. См. рис. 3.

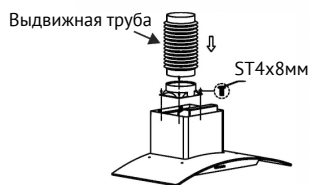

Рис. 3

4. Установите стекло в соответствии с направлением и способом установки на вытяжку, а затем закрепите стекло с помощью винтов, также выведите выдвижную трубу за пределы комнаты, при этом отрегулируйте высоту внутреннего воздуховода в соответствии с положением кронштейна внутреннего воздуховода и закрепите его винтом, здесь необходимо убедиться, что внутренний воздуховод свободно изгибается. См. рис. 4.

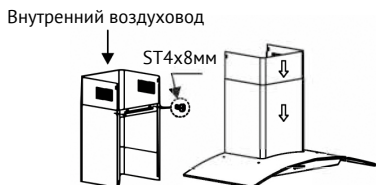

Рис. 4

5. Установите оба воздуховода на корпус вытяжки, отрегулируйте высоту внутреннего воздуховода и закрепите его винтом на кронштейне внутреннего

воздуховода. Затем закрепите корпус с помощью винта. См. рис. 5.

ПРИМЕЧАНИЕ: Два вентиляционных отверстия расположены на задней стенке корпуса, диаметр 6 мм.

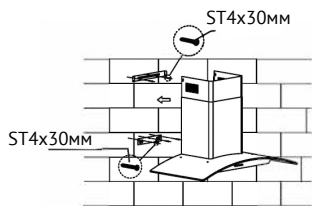

Рис. 5

ВАРИАНТ 3 (ОСТРОВНАЯ)

1. Убедитесь в правильности установки, закрепите подвесные опоры в нужном положении, проверьте прочность и ровность установки. См. рис. 1.

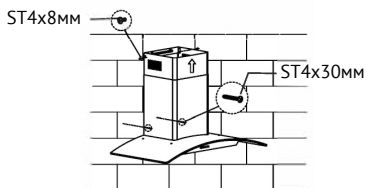

Рис. 1

2. Настройте на нужную высоту, соедините кронштейн, установите на подвесные опоры. См. рис. 2.

Кухонная вытяжка

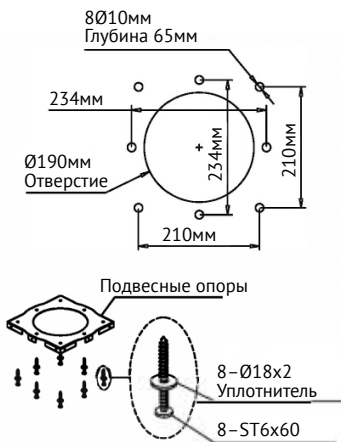

Рис. 2

3. Закрепите внутреннюю трубу на подвесных опорах, прикрепите к ней внешнюю трубу в соответствующем положении, вставьте кронштейн, чтобы временно закрепить внешнюю трубу. См. рис. 3.

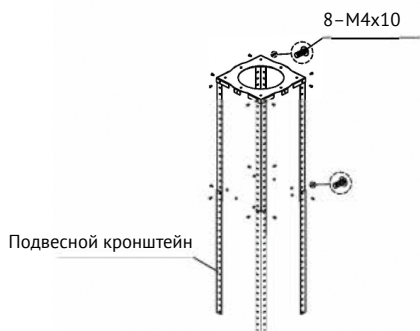

Рис. 3

4. Закрепите воздуховод в вентиляционном отверстии на корпусе вытяжки, соедините выдвижную трубу с воздуховодом. См. рис. 4.

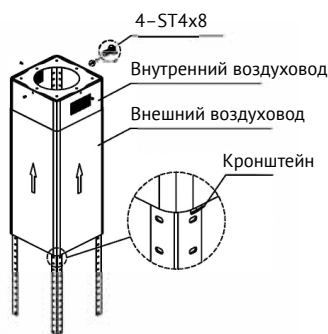

Рис. 4

5. Вытяните трубу из подвесных опор, закрепите корпус вытяжки на кронштейне. См. рис. 5.

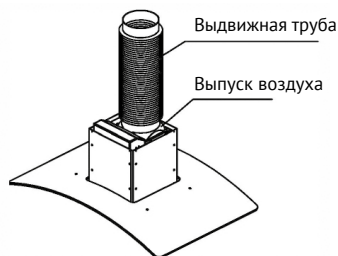

Рис. 5

6. Отсоедините кронштейн, продвиньте наружный дымоход вниз, пока не дойдете до корпуса вытяжки. Следите за тем, чтобы не задеть стекло. См. рис. 6.

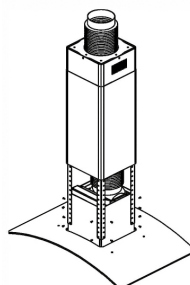

Рис. 6

ВАРИАНТ 4

1. Вытяжка может быть установлена как обычная вытяжка или как рециркуляционная вытяжка.

2. Для достижения наилучшего эффекта вытяжку следует размещать на расстоянии 65-75 см от варочной поверхности. См. рис. 1.

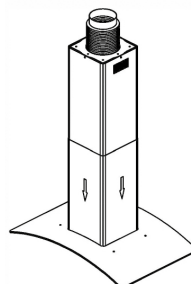
3. Установите кронштейн в подходящем месте после того, как высота установки будет зафиксирована, и держите его на одной линии.



Рис. 1

4. Закрепите кронштейн наружного воздуховода и убедитесь, что внутренняя труба может свободно регулироваться по высоте. См. рис. 2.

5. Повесьте вытяжку и закрепите воздухопровод с помощью 4 винтов.

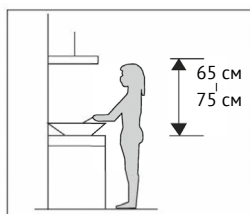

Рис. 2

6. Установите наружный воздуховод и закрепите его с помощью крепления воздуховода. См. рис. 3.

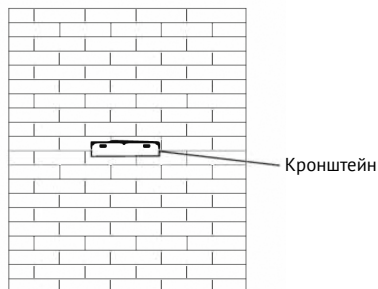

Рис. 3

7. Затем прикрепите внешний воздуховод к стене. Как показано на рис. 4.

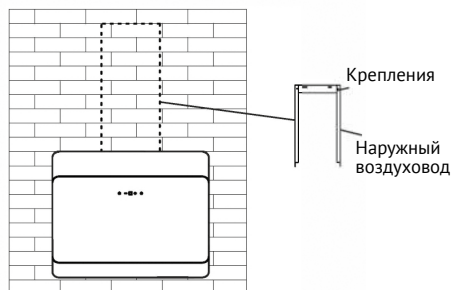

Рис. 4

8. Отрегулируйте высоту внутреннего воздуховода до нужного положения, слегка расширьте внешний воздуховод и закрутите винт. См. рис. 5.

Кухонная вытяжка

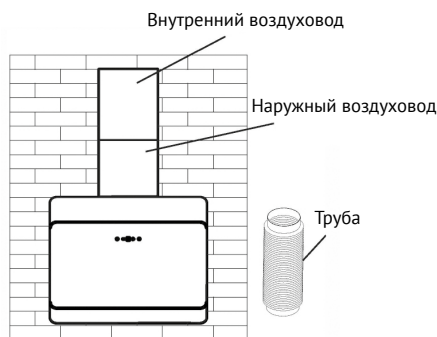

Рис. 5

ВАРИАНТ 5

Способ установки один:

1. Расположите на расстоянии 65-75 см от варочной поверхности, просверлите 4 отверстия Ø8 мм и глубиной 40 мм.
2. Вставьте 4 дюбеля в 4 отверстия.
3. Закрепите воздуховод на верхней части вытяжки.
4. Откройте фильтр, держите вытяжку на одной линии и затяните винты.
5. Закрепите фильтр.

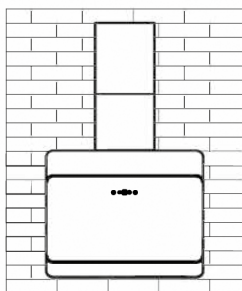
Схема сверления



Схема установки



Способ установки два:

1. Просверлите 4 отверстия $\text{\O}5$ мм и $\text{\O}130$ мм в нижней части подвесного шкафа.
2. Закрепите воздуховод на верхней части вытяжки.
3. Откройте фильтр, держите вытяжку на одной линии и затяните винты.
4. Закрепите фильтр.

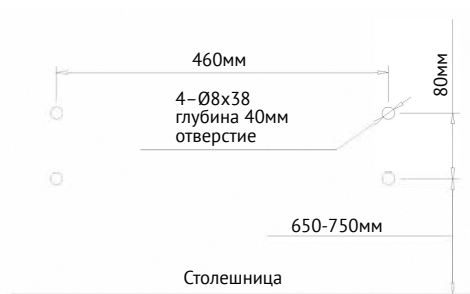
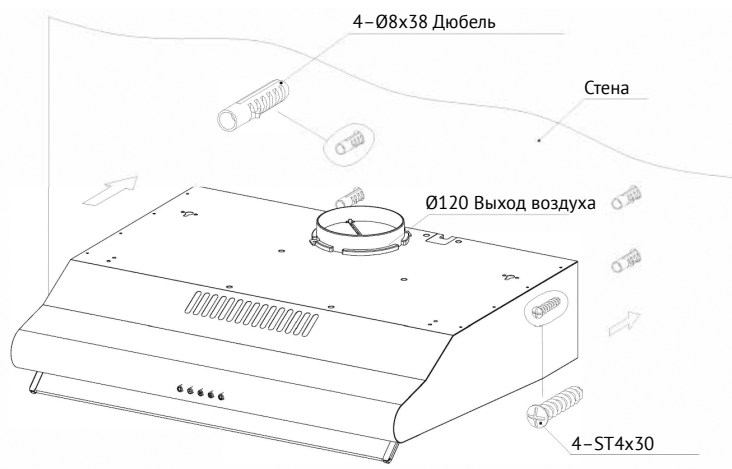
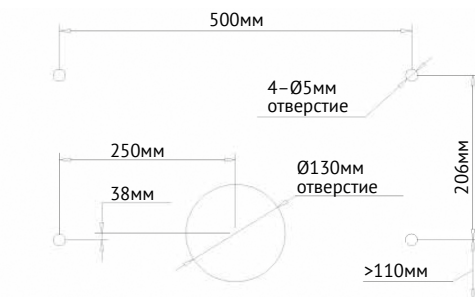
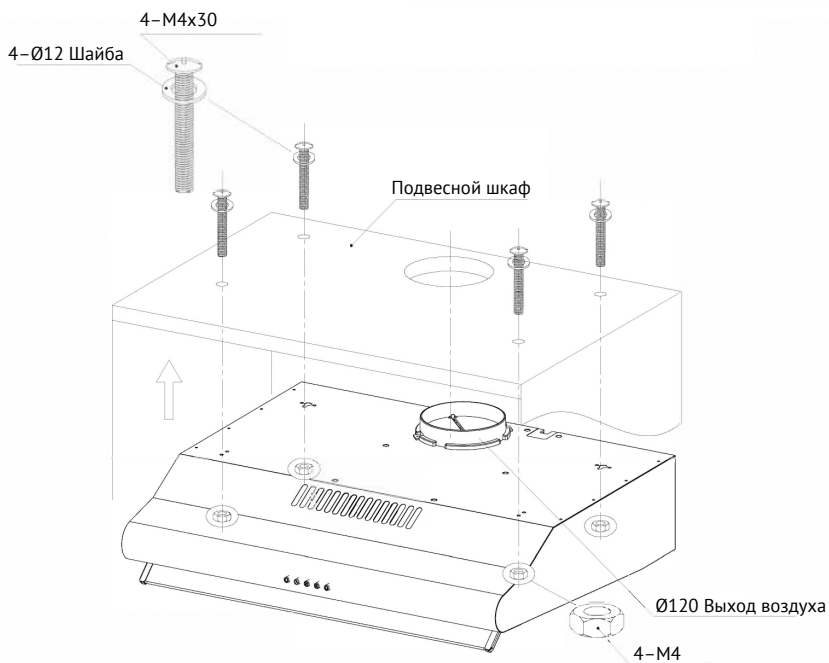
Схема сверления**Схема установки**

Кухонная вытяжка

ВАРИАНТ 6

Способ установки один:

1. Расположите на расстоянии 65-75 см от варочной поверхности, просверлите 4 отверстия Ø8 мм и глубиной 40 мм.
2. Вставьте 4 дюбеля в 4 отверстия.
3. Закрепите воздуховод на верхней части вытяжки.
4. Откройте фильтр, держите вытяжку на одной линии и затяните винты.
5. Закрепите фильтр.

Схема сверления



Схема установки



Способ установки два:

1. Просверлите 4 отверстия $\varnothing 5$ мм и $\varnothing 130$ мм в нижней части подвесного шкафа.
2. Закрепите воздуховод на верхней части вытяжки.
3. Откройте фильтр, держите вытяжку на одной линии и затяните винты.
4. Закрепите фильтр.

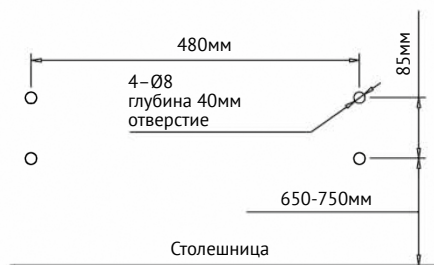
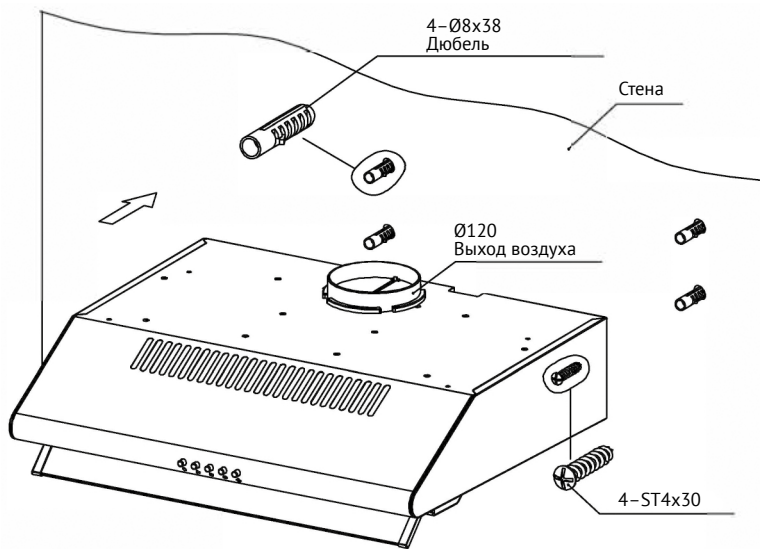
Схема сверления



Схема установки



Кухонная вытяжка

ВАРИАНТ 7

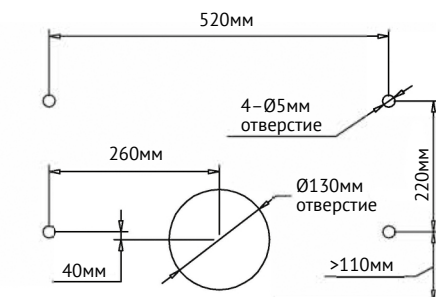
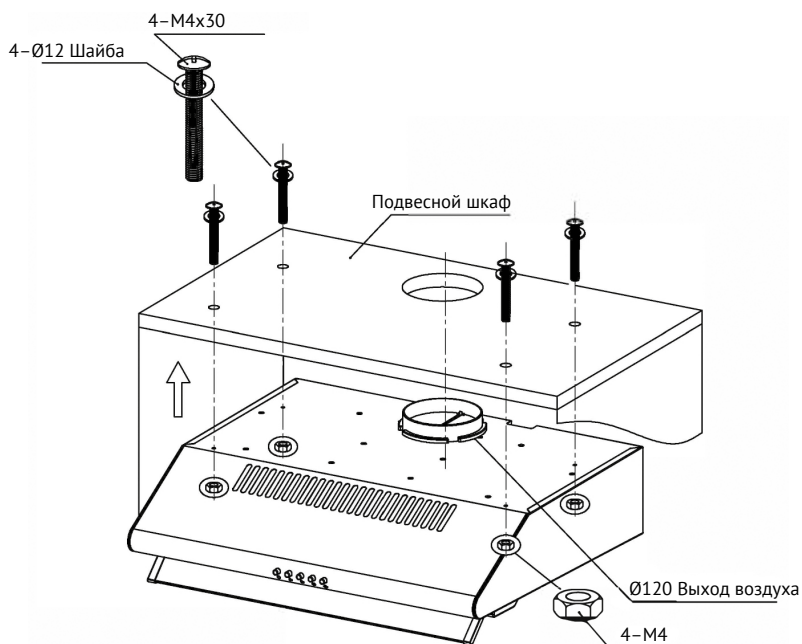
1. Просверлите 4 отверстия $\varnothing 5$ мм и $\varnothing 130$ мм в нижней части подвесного шкафа.
2. Закрепите воздуховод на верхней части вытяжки.
3. Откройте фильтр, держите вытяжку на одной линии и затяните винты.
4. Закрепите фильтр.

Схема сверления



Схема установки



СОВЕТЫ ПО УСТАНОВКЕ

1. Положите подвесные опоры на место, которое вы хотите установить, и проделайте отверстия. После того как отверстия будут проделаны, вставьте 8 дюбелей в стену и закрепите их.

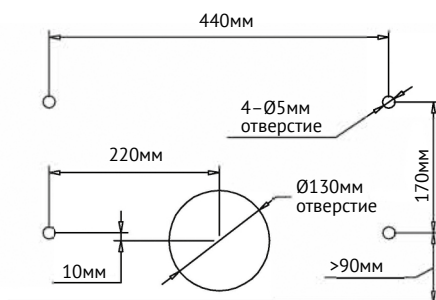
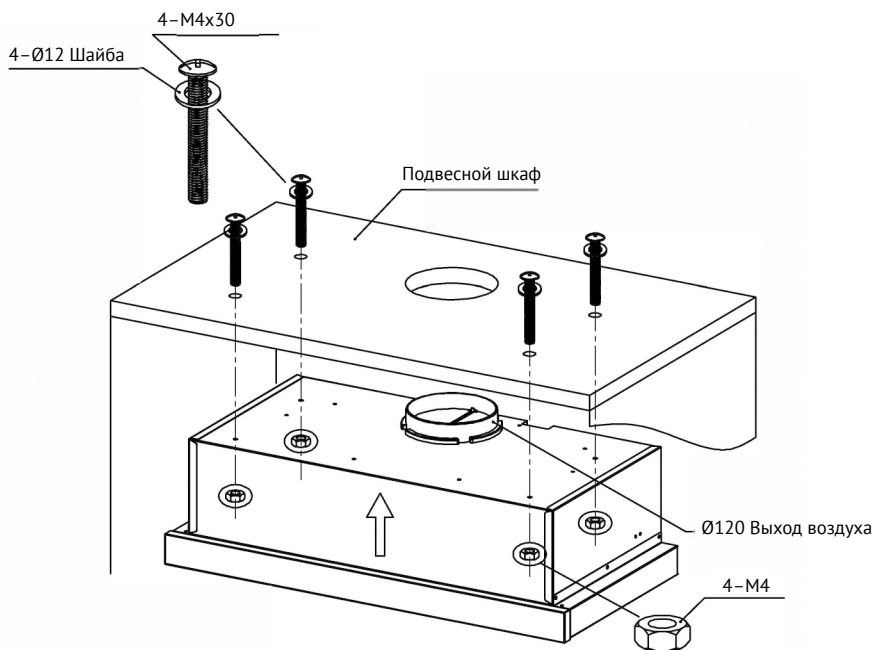
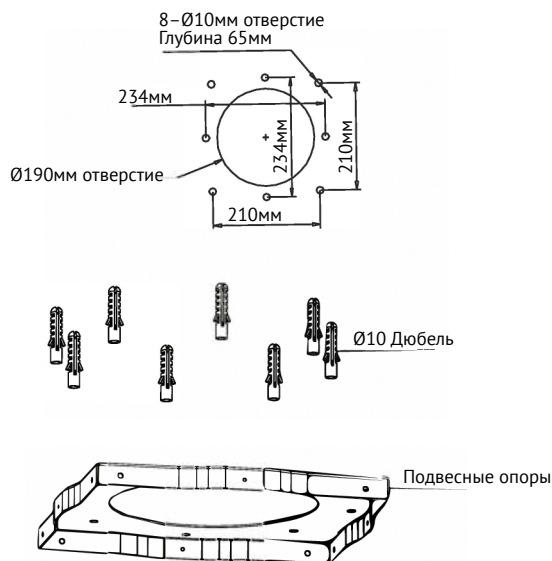

2. Достаньте подвесные опоры, с помощью шайбы и винтов установите подвесные опоры на потолок и убедитесь, что опоры закреплены.

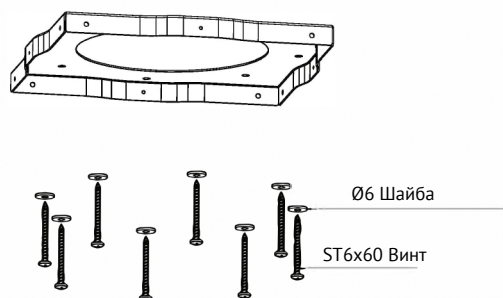

Кухонная вытяжка

3. В середине подвесных опор оставьте место для розетки.

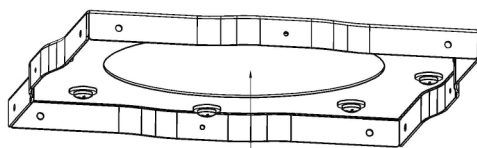

Место для розетки

4. Достаньте вытяжку и вставьте вилку шнура питания в розетку. Затем накройте подвесные опоры накладкой. Закрепите ее с помощью 4 винтов M4x10.

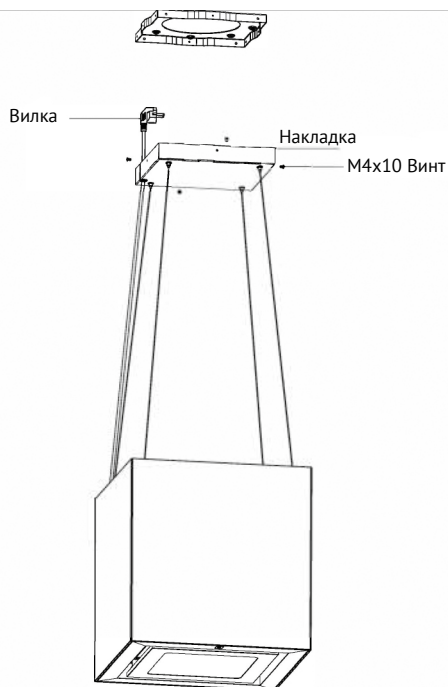

5. После подвешивания вытяжки может потребоваться регулировка равновесия. Сначала слегка приподнимите вытяжку, затем попросите другого человека нажать на регулируемую пряжку троса и вытянуть его, чтобы сделать все четыре троса равной длины.

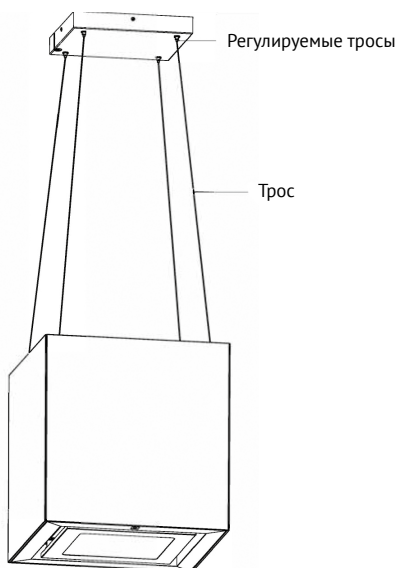

УСТАНОВКА И ИЗВЛЕЧЕНИЕ УГОЛЬНОГО ФИЛЬТРА

Для извлечения фильтра поверните крышку по часовой стрелке и извлеките фильтр.

Для установки обратно поверните крышку против часовой стрелки!



Рис. 1



Рис. 2

Кухонная вытяжка

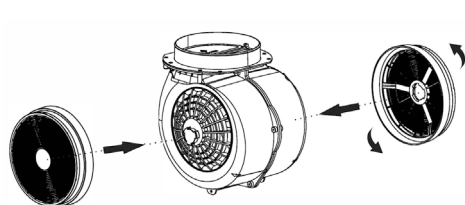
! НАСТРОЙКА

Вариант 1

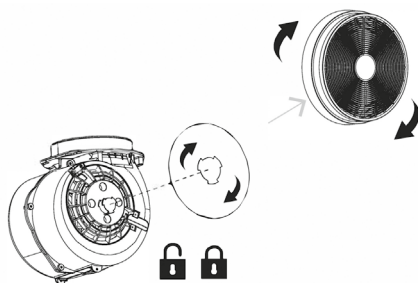
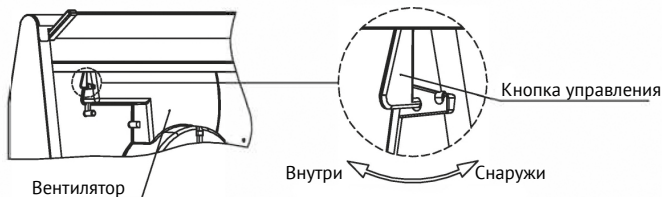

Вариант 2

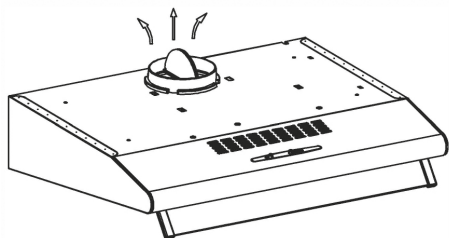
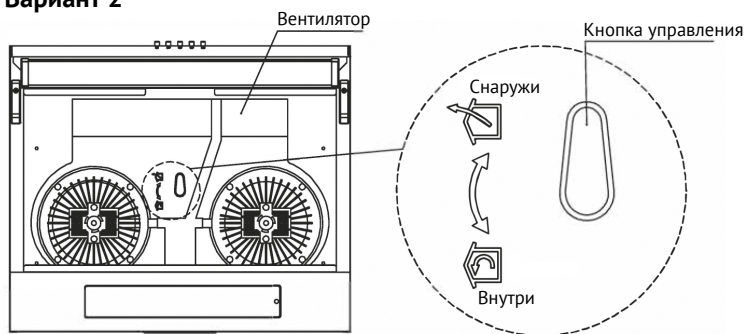

Первая установка: поверните регулятор в положение снаружи, подключите розетку, включите вытяжку, дым будет выходить наружу.

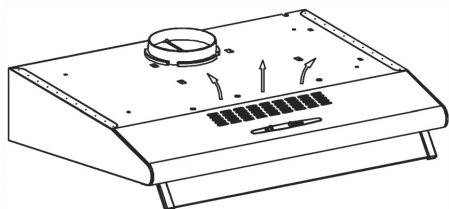

Вторая установка: поверните регулятор в положение внутри, подключите розетку, включите вытяжку, дым будет выходить внутрь.

**⚠ ЭКСПЛУАТАЦИЯ
(РЕГУЛИРОВКА СКОРОСТИ)**

ЭЛЕКТРОННАЯ КНОПКА

1. Нажмите нижнюю кнопку, загорится индикатор 1, звуковой сигнал прозвучит один раз, и мотор заработает на низкой скорости. Нажмите ее еще раз, и мотор остановится.

2. Нажмите среднюю кнопку, загорится индикатор 2, звуковой сигнал прозвучит один раз, и мотор будет работать на средней скорости. Нажмите ее еще раз, и мотор остановится.

3. Нажмите кнопку высокой скорости, загорится индикатор 3, звуковой сигнал прозвучит один раз, и мотор будет работать на высокой скорости. Нажмите ее еще раз, и мотор остановится.

4. Нажмите кнопку освещения; загорится индикатор 4, а также две лампы освещения. Нажмите ее еще раз, и лампы погаснут, при каждом нажатии звуковой сигнал будет звучать один раз.

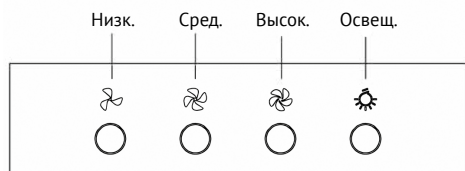
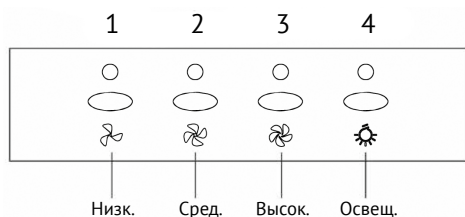

КНОПКИ

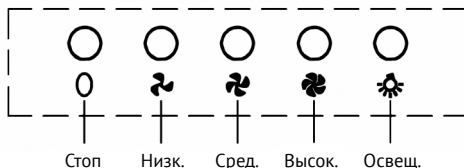

1. Нажмите кнопку «Стоп», и двигатель остановится.

2. Нажмите кнопку «Низкая», звуковой сигнал прозвучит один раз, и мотор будет работать на низкой скорости.

3. Нажмите «Средняя», звуковой сигнал прозвучит один раз, и мотор будет работать на средней скорости.

4. Нажмите кнопку «Высокая», звуковой сигнал прозвучит один раз, и мотор будет работать на высокой скорости.

5. Нажмите на кнопку освещения, и загорятся две лампочки. Нажмите ее еще раз, и свет выключится.

СЛАЙДЕР

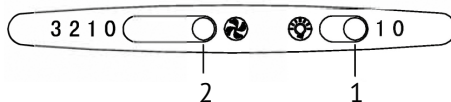

1. Кнопка «Освещение»

Используется для включения или выключения лампы освещения.

2. Кнопка «Скорость вентилятора в трех диапазонах»

Используется для установки низкой, средней и высокой скорости вентиляции (только для моделей вытяжек Slim).

Кухонная вытяжка

КНОПКА

1. Переключение



2. Освещение

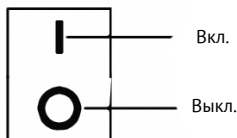

1. Переключение

Имеет высокую и низкую скорости, средняя - кнопка остановки.

2. Освещение

Включение и выключение освещения.

СЕНСОРНАЯ ПАНЕЛЬ 1



СЕНСОРНАЯ ПАНЕЛЬ 2



СЕНСОРНАЯ ПАНЕЛЬ 3

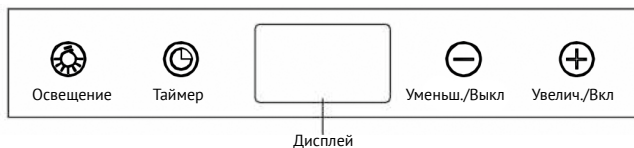

СЕНСОРНАЯ ПАНЕЛЬ 4

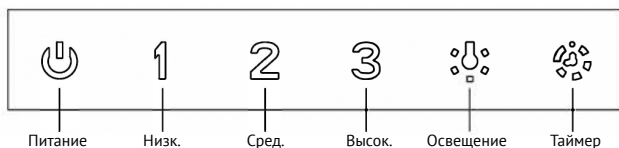

СЕНСОРНАЯ ПАНЕЛЬ 5



СЕНСОРНАЯ ПАНЕЛЬ 6

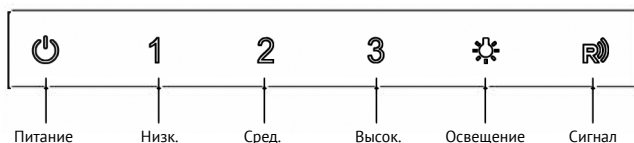







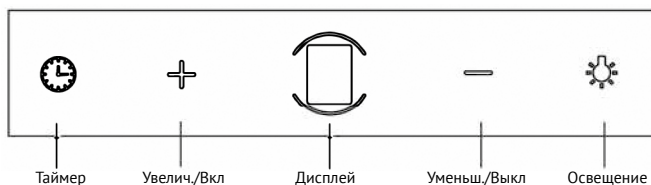







СЕНСОРНАЯ ПАНЕЛЬ 7



СЕНСОРНАЯ ПАНЕЛЬ 8



Кухонная вытяжка

1.   Приемник сигнала с помощью пульта дистанционного управления.
2.    Таймер, который можно установить от одной минуты до 60 минут.
3.  Скорость, которая может регулироваться последовательно от высокой скорости до средней и низкой, пока мотор не перестанет работать.
4.  Датчик дыма, который может обнаружить дым и автоматически запустит мотор для всасывания дыма.
5.    Включение/Выключение света.
6.  Выключение питания.
7.  Нажмите один раз, и питание отключится через минуту; нажмите два раза подряд, и питание отключится сразу.
8.  Последовательное увеличение скорости от низкой до средней и до высокой.
9.  Последовательное снижение скорости от высокой до средней и до низкой, пока прибор не выключится.

ПЕРЕКЛЮЧЕНИЕ

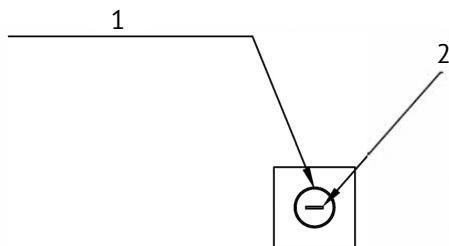

1. Подсветка меняется на красную/желтую/синюю в зависимости от регулировки скорости.
2. Постоянное подсвечивание белым цветом во время работы.

Функции:

1. Нажмите кнопку на две секунды, двигатель начнет работать на низкой скорости, подсветка будет включена.
2. Еще раз нажмите кнопку, двигатель переключится на среднюю скорость, подсветка будет включена.
3. Нажмите кнопку еще раз, двигатель переключится на высокую скорость, подсветка будет включена.
4. При повторном нажатии прибор переключится на низкую скорость.
5. Когда будет необходимо, нажмите и удерживайте кнопку в течение двух секунд, и прибор отключится.

СВЕТОДИОДНАЯ СЕНСОРНАЯ ПАНЕЛЬ УПРАВЛЕНИЯ

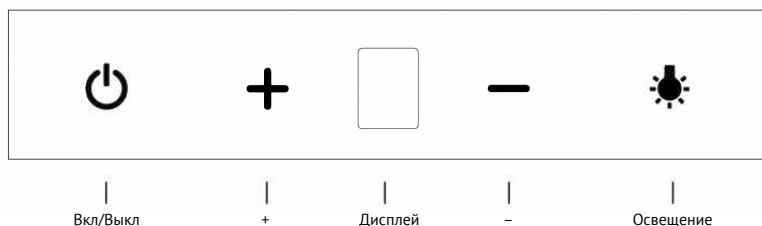

При включении на дисплее отображается **1**. Все индикаторы загораются и гаснут через 1 секунду. Раздается звуковой сигнал, а подсветка кнопки ON/OFF темнеет.

Освещение: Нажмите на кнопку «Освещение» и освещение включится; при повторном нажатии на кнопку «Освещение» само освещение выключится.

Включение/выключение (увеличение скорости): Коснитесь кнопки, загорится индикатор кнопки ON/OFF, на экране дисплея появится скорость **1**. Коснитесь кнопки «+», на экране отобразится **2** - это средняя скорость. Коснитесь кнопки «+» во второй раз, и на экране отобразится **3** - это максимально высокая скорость.

ПРИМЕЧАНИЕ

Кнопка «+» включается на 1 секунду, а затем выключается после каждого нажатия.

При включении скорости **3** дисплей не меняется при нажатии кнопки «+». Звуковой сигнал и индикатор кнопки «+» выключаются через 1 секунду.

Уменьшение скорости

Нажмите кнопку «-», на дисплее отобразится **2**, и прибор перейдет на среднюю скорость. Нажмите кнопку «-» еще раз, на экране появится **1**, и скорость будет переключена на низкую.

ПРИМЕЧАНИЕ

Кнопка «-» включается на 1 секунду, а затем выключается после каждого нажатия.

Если включена скорость **1**, при нажатии кнопки «-» индикация не меняется. Звуковой сигнал и индикатор кнопки «-» выключаются через 1 секунду.

Когда вытяжка работает, при одновременном нажатии кнопок «+» и «-» включается функция «Отсрочка выключения» (вытяжка выключается автоматически через 5 минут), а на экране дисплея мигает время (5 минут). Нажмите кнопку Вкл/Выкл, вытяжка выключится и раздается звуковой сигнал.

Кухонная вытяжка

**⚠ ПРИМЕЧАНИЕ ПО
УСТАНОВКЕ**

1. Перед установкой убедитесь в том, что помещение чистое, чтобы избежать всасывания пыли и прочих отходов.

2. Нельзя использовать одну и ту же вентиляционную трубу с другими приборами, такими как газовая труба, труба обогревателя.

3. Изгиб вентиляционной трубы должен составлять $\geq 120^\circ$, параллельно или выше начальной точки и должен быть соединен с наружной стеной.

4. После установки убедитесь, что вытяжка расположена ровно, чтобы избежать скопления жира.

**⚠ ОБСЛУЖИВАНИЕ****ФИЛЬТР ДЛЯ ЗАЩИТЫ ОТ ЖИРА**

Сетка фильтра изготовлена из нержавеющей стали высокой плотности. Пожалуйста, не используйте для его очистки агрессивные моющие средства. Чистота этого фильтра обеспечивает правильную работу прибора.

Пожалуйста, строго следуйте приведенным ниже инструкциям.

Способ 1: Положите сетку в большую емкость с чистой водой, налейте моющее средство и замочите на

2-3 минуты. Наденьте перчатки и очистите сетку мягкой щеткой. Пожалуйста, не давите слишком сильно, так как сетка хрупкая и может легко повредиться.

Способ 2: Если это предусмотрено инструкцией, можно положить сетку в посудомоечную машину, установив температуру около 60 градусов.

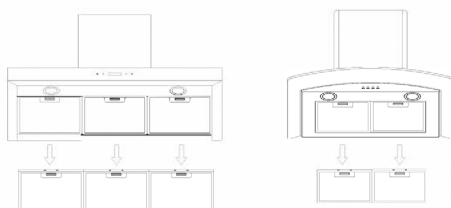
**УКАЗАНИЯ ПО ОЧИСТКЕ ВЫТЯЖКИ**

➤ Чтобы защитить основной корпус от коррозии в течение длительного времени, вытяжку следует мыть горячей водой с добавлением неагрессивного моющего средства каждые два месяца.

➤ Пожалуйста, не используйте абразивные моющие средства или растворители, так как они могут повредить корпус.

➤ Не допускайте попадания воды на мотор и другие детали, так как это может привести к повреждению прибора.

➤ Перед очисткой прибора не забудьте отключить питание.

➤ Угольный фильтр не должен подвергаться воздействию тепла.

➤ Пожалуйста, не отрывайте фиксированную пластину вокруг угольного фильтра.

⇒ Если вилка или шнур повреждены, замените их специальным гибким шнуром.

⇒ Очистка и обслуживание не должны проводиться детьми без присутствия.



РУКОВОДСТВО ПО УСТРАНЕНИЮ НЕИСПРАВНОСТЕЙ



Проблема	Причина	Решение
Свет горит, но двигатель не работает	Вентилятор заблокирован	Устраните засор
	Поврежден конденсатор	Замените конденсатор
	Двигатель заклинило, подшипник поврежден	Замените мотор
	Внутренняя часть двигателя выключена или из двигателя исходит неприятный запах	Замените мотор
Свет не горит, двигатель не работает	Помимо вышеперечисленного, проверьте следующее:	
	Неисправность света	Замените лампу
	Ослабление шнура питания	Подключите провода в соответствии с электрической схемой
Течь масла	Неплотно закрыты распределительный клапан и вентиляционное отверстие	Снимите распределительный клапан и заклейте его клеем
	Утечка из соединения U-образной секции и крышки	Снимите U-образную часть и заклейте ее
Вибрация корпуса	Лопасть вентилятора повреждена и вызывает тряску	Замените лопасть
	Двигатель закреплен неплотно	Плотно закрепите двигатель
	Корпус закреплен неплотно	Плотно закрепите корпус
Недостаточное всасывание	Корпус закреплен неплотно	Отрегулируйте дистанцию всасывания
	Слишком сильная вентиляция из-за открытых дверей или окон	Выберите новое место и переставьте прибор
Прибор наклонен	Крепежный винт недостаточно затянут	Затяните винт и выровняйте его по горизонтали
	Подвесной винт недостаточно затянут	Затяните винт и выровняйте его по горизонтали

Кухонная вытяжка

 **ЗАЩИТА ОТКРУЖАЮЩЕЙ СРЕДЫ**



Отработанные электротехнические изделия не следует выбрасывать вместе с бытовыми отходами. Пожалуйста, перерабатывайте их там, где это предусмотрено. Обратитесь к местным органам власти или продавцу за консультацией по утилизации.

 ПРЕДУПРЕЖДЕНИЕ	<p>Прибор не предназначен для использования лицами (включая детей) с пониженными физическими, сенсорными или умственными способностями или при отсутствии у них жизненного опыта или знаний, если они не находятся под присмотром или не проинструктированы об использовании прибора лицом, ответственным за их безопасность. Дети должны находиться под присмотром во избежание игр с прибором</p>
	<p>При повреждении шнура питания его замену, во избежании опасности, должны производить изготовитель, сервисная служба или подобный квалифицированный персонал</p>
	<p>Недопустимо возникновение факельного пламени под воздухоочистителем (для вытяжек)</p>
 ВНИМАНИЕ!	<p>Детали прибора могут нагреваться во время работы</p>
<p>Условия хранения продукции по ГОСТу 15150-69, в помещениях с естественной вентиляцией при температуре воздуха от минус 50°C до плюс 40°C, относительной влажности не более 75%.</p>	

Обратите Ваше внимание!

Также неисправностями Изделия не являются:

Вытяжки	<p>Незначительные технические запахи в новом изделии в начальный период эксплуатации</p>
	<p>Нарушение условий эксплуатации составных элементов изделия, выполненных из натурального дерева</p>
	<p>Звук воздушного потока, проходящего через вентиляционные короба и каналы изделия</p>
	<p>Изменение цвета корпусных элементов изделия в процессе эксплуатации</p>
	<p>Потемнение и деформация элементов жировых фильтров в процессе эксплуатации</p>

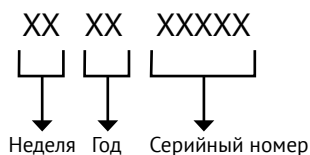
СЕРИЙНЫЙ НОМЕР:**ИЗГОТОВИТЕЛЬ:**

Эм энд Джи Хаусгерате ГмбХ
Потсдамер стр, 92 10785 Берлин

ЛИЦО, УПОЛНОМОЧЕННОЕ ИЗГОТОВИТЕЛЕМ:

ООО «Эм-Джи Русланд», 141400
г. Химки, ул. Бутаково, д. 4
info@kuppersberg.com

📌 **Серийный номер указан на корпусе прибора и на упаковке. Если отсутствует или поврежден, серийный номер зашифрован в QR-коде, расположенном на упаковке и на самом приборе. Для его получения отсканируйте QR-код с помощью камеры смартфона.**

Фирма-производитель оставляет за собой право на внесение изменений в конструкцию, комплектацию и дизайн приборов.

Сделано в КНР, Завод-изготовитель: Guangdong Seavy Electrical Appliances Co., Ltd





УСЛОВИЯ ГАРАНТИЙНОГО ОБСЛУЖИВАНИЯ

Внимательно ознакомьтесь с условиями гарантийного обслуживания.

Изготовитель оставляет за собой право вносить изменения в конструкцию, комплектацию или технологию изготовления, таковые изменения не влекут обязательств по изменению или улучшению ранее выпущенных изделий. Указанные изменения могут быть произведены без предварительного уведомления.

Изготовителем техники марки «Kuppersberg» установлен срок службы 7 (семь) лет на крупную бытовую технику: газовые и комбинированные плиты, духовые шкафы, электрические и газовые варочные поверхности, холодильное оборудование, стиральные машины, сушильные барабаны, посудомоечные машины, пароварки, кухонные вытяжки), при соблюдении правил эксплуатации и применении ее в бытовых целях.

Данные сроки исчисляются с даты изготовления изделия.

Правила безопасного и эффективного использования изложены в Инструкции по эксплуатации. По истечении установленного срока службы изготовитель не несет ответственности за безопасность изделия.

На всю бытовую технику марки «Kuppersberg» гарантийный срок составляет 24 (двадцать четыре) месяца. Гарантийный срок исчисляется со дня заключения договора купли-продажи при наличии кассового и/или товарно-кассового чека, при отсутствии документов о покупке согласно п. 2 ст. 19 ЗоЗПП гарантийный срок исчисляется с даты изготовления изделия.

Данная Гарантия действительна только на территории Российской Федерации, Республики Беларусь, Республики Казахстан. Гарантия распространяется только на официально поставленные изделия, сертифицированные для указанных стран, а также на оригинальные комплектующие и составные части данных изделий.

На территории других государств гарантийный срок устанавливается в соответствии с внутренним законодательством.

1. Данная гарантия распространяется только на изделия, используемые в личных, семейных или домашних целях, не связанных с предпринимательской деятельностью.

2. Гарантийный срок на комплектующие изделия (такие изделия, которые могут быть сняты с основного изделия без применения каких-либо инструментов, а именно, ящики, полки, решётки, корзины, насадки, трубки, шланги или другие подобные комплектующие) составляет 6 (шесть) месяцев с момента продажи основного изделия магазином.

3. Гарантийный срок на новые комплектующие и составные части, установленные в изделие, взамен вышедших из строя, при гарантийном ремонте, равен сроку гарантии на изделие и заканчивается одновременно с окончанием гарантийного срока изделия.

4. Гарантийный срок на элементы освещения, лампы составляет 15 дней с даты покупки прибора.

5. Гарантийный ремонт выполняется бесплатно авторизованным сервисным центром на дому у потребителя или в мастерской по усмотрению сервисного центра.

6. Прежде чем вызвать специалиста сервисного центра, внимательно прочитайте инструкцию по эксплуатации изделия. Если изделие исправно, то за сервисным центром остаётся право требовать от Потребителя возмещения стоимости сервисных мероприятий за ложный вызов.

7. Для осуществления технического обслуживания и ремонта изделия, потребителю необходимо обеспечить доступ сотруднику авторизованного сервисного центра к изделию (в том числе встраиваемому).

8. Претензии по качеству основного изделия, его комплектующих и составных частей принимаются при условии, что недостатки обнаружены в течение гарантийных сроков, установленных соответственно на основное изделие, его комплектующие и составные части. Претензии рассматриваются после только после предварительной проверки качества изделия представителем авторизованного сервисного центра.

9. Во избежание возможных недоразумений, сохраняйте в течении гарантийного срока изделия документы, прилагаемые при продаже (кассовый и/или товарный чек, инструкцию по эксплуатации).

10. Изготовитель не несет какой-либо ответственности за любой возможный ущерб, нанесенный потребителю, в случаях несоблюдения требований Изготовителя, указанных в данном гарантийном документе и инструкции по эксплуатации.

Изготовитель не несет гарантийные обязательства в следующих случаях:

При возникновении недостатков, вызванных несоблюдением прилагаемой к изделию инструкции по эксплуатации, неправильной установкой, хранением или транспортировкой изделия, небрежным обращением или плохим уходом, неправильным использованием, включая перегрузку.

Использования изделия для предпринимательской или профессиональной деятельности.

Не соблюдения потребителем правил подключения и монтажа изделия, установки дополнительных элементов на изделии, препятствующих доступу специалиста к прибору для проведения сервисных мероприятий.

На изделия, которые подвергались ремонту, разборке или конструктивным изменениям, которые повлекли отказ в работе изделия, неуполномоченными на то лицами или организациями не являющимися авторизованными сервисными центрами. Так же если удалены, не разборчивы или изменены заводские наклейки с указанием модели, продуктового и серийного номера изделия.

Повреждений техники или нарушений ее нормальной работы, которые вызваны не зависящими от производителя причинами, такими как нестабильность параметров электросети (установленных государственными стандартами ГОСТ 13109-97), явления природы и стихийные бедствия, пожар, домашние животные и насекомые, попадание внутрь изделия посторонних предметов, жидкостей, и другими подобными причинами.

Повреждения техники или нарушений ее нормальной работы, вызванных сверхнормативными отклонениями параметров электро-, газо-, или водоснабжения от номинальных значений.

Внешние и внутренние загрязнения, царапины, трещины, вмятины, потёртости и прочие механические повреждения, повреждения стеклянных деталей, включая разрушения, повреждения стеклокерамики, изменения цвета стеклокерамики в зонах конфорок, царапины, возникшие в процессе эксплуатации.

Использование посуды не соответствующего типа и размера, рекомендованного изготовителем согласно инструкции по эксплуатации.

На шумы и звуки работы электрооборудования индукционных и электрических плит, даже в выключенном состоянии, так же на шум пламени, издаваемый газовыми конфорками.

Повреждения деталей, которые произошли в результате естественного износа, включая расходные материалы, такие как: лампы, элементы питания, фильтры, монтажные и уплотнительные элементы, соединительные электрокабели, разъёмы, шланги, фильтры, антивозвратные клапаны, металлические и стеклянные противни, решетки, держатели противней и решеток, телескопические направляющие, тарелки, блюда, ручки и кнопки управления, решетки плит, составные части конфорок и дополнительных аксессуаров.

Образования на нагревательных элементах избыточного слоя накипи, при повышенной жесткости воды необходима обработка соответствующими составами.

Попадания во внутренние рабочие объёмы изделия посторонних предметов, мелких деталей одежды или остатков пищи.

Механических повреждений изделия потребителем (вмятины, царапины, трещины, сколы и т. д.)

Потери товарного вида изделия в следствие воздействия химических веществ.

Длительных термических воздействиях и других подобных повреждениях, возникших в процессе эксплуатации. Время приготовления пищи не должно превышать более 3 часов непрерывного включения конфорок.

На работы по установке, регулировке, чистке изделия, замене расходных материалов и прочий уход за изделием, оговорённый в инструкции по эксплуатации (периодическое обслуживание).

Движения хладагента внутри холодильника, морозильника, который может издавать кратковременные шумы (свист, звук перетекающей жидкости и т. д.), даже при отключенном компрессоре, что не является дефектом, так же не является дефектом потрескивание составных частей прибора в результате температурных деформаций. Характерные

звук включения компрессора и автоматики являются нормальными звуками при работе электрооборудования прибора. Для холодильников, оборудованных устройством для приготовления льда (ледогенератором), при не использовании устройства для приготовления льда (ледогенератора) в течении 7 дней и более, обязательно требуется отключать функцию приготовления льда, освободить емкость от ранее приготовленного льда. Во избежание солнечного ультрафиолетового и температурного воздействия на корпус холодильника, место для установки холодильника должно быть защищено от прямого попадания солнечного света на прибор.

Установка и подключение крупной бытовой техники, включая встраиваемую бытовую технику

Для установки и подключения изделий производитель рекомендует Вам обратиться в авторизованные сервисные центры. Вы можете воспользоваться услугами любых других квалифицированных специалистов имеющих сертификат на оказание подобных услуг.

Перед установкой, использованием обязательно внимательно прочтите Инструкцию по эксплуатации.

Оплата работ по установке и подключению изделия происходит по прейскуранту сервисного центра.

Изготовитель не несёт какой-либо ответственности за любой ущерб, нанесенный имуществу граждан вследствие установки и подключения, не соответствующих требованиям, указанным в инструкции по эксплуатации и произведенных не уполномоченными на то лицами.

В случае нарушений требований Изготовителя по установке и подключению, ответственность за причиненный ущерб несет лицо или организация, проводившее работы по установке и подключению.

Газовая бытовая техника подключается только специалистом, имеющим лицензию и допуск на работы с газовым оборудованием. Гарантийное и сервисное обслуживание осуществляется только при наличии отметки в паспорте изделия о подключении или документа уполномоченной организации о подключении газового оборудования.

Изделия, имеющие трехконтактную сетевую вилку, обязательно должно быть заземлено.

По всем вопросам технического обслуживания и приобретения оригинальных расходных материалов и аксессуаров Вы можете обращаться в авторизованные сервисные центры, информация по сервисному обслуживанию изделий «Kuppersberg» указана на сайте изготовителя: www.kuppersberg.com

KUPPERSBERG

СЕРВИСНАЯ КНИЖКА

МОДЕЛЬ

ТИП ИЗДЕЛИЯ

СЕРИЙНЫЙ НОМЕР

ДАТА ПРОДАЖИ

М.П.
продавца

Уважаемый Покупатель !

Благодарим Вас за выбор продукции компании KUPPERSBERG.

Настоящим, компания KUPPERSBERG подтверждает, что приобретенная Вами техника изготовлена из высококачественных материалов при повышенном контроле качества продукции и отвечает всем техническим и экологическим критериям, предъявляемым к домашней бытовой технике.

Данный товар сертифицирован на территории Российской Федерации.

Производитель обязуется обеспечить бесплатный гарантийный ремонт в течение всего гарантийного срока.

Требования потребителя, соответствующие Законодательству РФ, могут быть предъявлены в течение 24 месяцев с Даты продажи изделия при условии, что недостатки в продукции не возникли вследствие нарушения покупателем правил пользования, транспортировки, хранения и иных действий пользователя или третьих лиц или обстоятельств непреодолимой силы (пожар, природная катастрофа и т.д.).

Гарантийное обслуживание осуществляется в уполномоченных KUPPERSBERG авторизованных сервисных центрах. Ответственность за качество, сроки ремонта несут уполномоченные сервисные центры. Неисправные детали и узлы техники в гарантийный период заменяются потребителю на новые безвозмездно.

Телефон горячей линии KUPPERSBERG:

8 (800) 775-73-29 (звонки для всех регионов РФ бесплатные)

Часы работы горячей линии:

понедельник-пятница с 9-00 до 18-00 без перерыва

Полный список авторизованных сервисных центров KUPPERSBERG

Вы можете найти на официальном сайте www.kuppersberg.com

СВЕДЕНИЯ О РЕМОНТАХ

Ремонт №1

Дата обращения	Дата ремонта	Неисправность	Выполненная работа	Запасная часть

Ремонт №2

Дата обращения	Дата ремонта	Неисправность	Выполненная работа	Запасная часть

Ремонт №3

Дата обращения	Дата ремонта	Неисправность	Выполненная работа	Запасная часть

KUPPERSBERG

ГАРАНТИЙНЫЙ СЕРТИФИКАТ

Обратите особое внимание!

Все условия гарантии регулируются действующим Законодательством РФ.

Гарантийные обязательства не распространяются на технику с неисправностями, возникшими вследствие нарушения технологических требований, описанных в Инструкции по эксплуатации, в том числе:

- нестабильности параметров электросети, установленных ГОСТ 13109-87, а также нестабильности уровня давления газа, согласно ГОСТ Р50696-2006;
- нестабильности водопроводной сети, установленных СНиП 2.04.02-84;
- на технику, используемую от целей, отличных от бытового пользования, а также технику, установленную в организациях любого типа собственности;
- при наличии следов механических повреждений (трещины, сколы, царапины и пр.), связанных с причиной обращения;
- при наличии следов несанкционированного вскрытия или неквалифицированного ремонта третьими лицами (за исключением особых случаев, предусмотренных действующим Законодательством РФ);
- при несоответствии данных о технике в Сервисной книжке и на оригинальной наклейке (шильде) на изделии;
- при неправильном подключении изделия, попадании внутрь изделия посторонних предметов, мелких деталей и фрагментов одежды или остатков пищи;
- при попадании на внутренние узлы и детали изделия посторонних жидкостей, насекомых или при наличии следов их жизнедеятельности;
- вследствие образования на элементах изделия избыточного слоя накипи или иных отложений, вызванных повышенной жёсткостью воды;
- при обнаружении воздействия на внутренние и внешние элементы изделия агрессивных химических веществ, а также термического воздействия ;
- в случае, если изделие на момент визита уполномоченной сервисной службы KUPPERSBERG было в технически исправном состоянии

KUPPERSBERG

#1

Модель изделия _____

Серийный № _____

Дата продажи _____

М.П.
продавца

KUPPERSBERG

#2

Модель изделия _____

Серийный № _____

Дата продажи _____

М.П.
продавца

KUPPERSBERG

#3

Модель изделия _____

Серийный № _____

Дата продажи _____

М.П.
продавца

Товар получил без повреждений, претензий к внешнему виду и комплектности не имею

(Фамилия, имя и подпись Потребителя)

С условиями гарантийных обязательств KUPPERSBERG ознакомлен и согласен. Полная, необходимая, достоверная информация о Товаре, Изготовителе, Продавце мною получена

(Фамилия, имя и подпись Потребителя)

СВЕДЕНИЯ ОБ УСТАНОВКЕ

Заполняется лицом, осуществившем подключение (Установку)

Дата подключения (установки)	Фамилия, Имя специалиста, проводившего подключение	Наименование организации, выполнившей подключение	Подпись специалиста, проводившего подключение

Внимание: KUPPERSBERG настоятельно рекомендует доверять подключение (установку) приобретённого Товара специалистам Авторизованного сервисного центра KUPPERSBERG. При подключении изделия через АЦЦ KUPPERSBERG, гарантийный срок исчисляется с Даты подключения (установки) изделия, но не более 3 месяцев с даты продажи. Оплата работ по подключению и настройке изделия осуществляется на основании прейскуранта платных услуг организации, осуществляющей подключение. Изготовитель не несёт ответственности за ущерб имуществу и здоровью граждан, возникший в связи с некачественным подключением изделия третьими лицами. В случае возникновения поломки изделия вследствие описанных выше причин, ответственность за причинённый ущерб потребителю, а также за восстановление работоспособности изделия, несёт лицо, осуществлявшее подключение. Газовые варочные панели и духовки могут быть установлены только сертифицированным специалистом, имеющим соответствующий допуск на установку и проведение работ по газовому оборудованию. Гарантийное обслуживание осуществляется только при наличии отметки Организации, уполномоченной на проведение такого рода работ.

KUPPERSBERG

Сервис-центр _____

#1

Инженер, Ф.И.О.,
подпись _____

Дата ремонта _____



М.П.
сервис-центра

KUPPERSBERG

Сервис-центр _____

#2

Инженер, Ф.И.О.,
подпись _____

Дата ремонта _____



М.П.
сервис-центра

KUPPERSBERG

Сервис-центр _____

#3

Инженер, Ф.И.О.,
подпись _____

Дата ремонта _____



М.П.
сервис-центра



ВНИМАНИЕ!

ПРОИЗВОДИТЕЛЬ НАСТОЯТЕЛЬНО
РЕКОМЕНДУЕТ СОХРАНЯТЬ
НАСТОЯЩЕЕ РУКОВОДСТВО
В ТЕЧЕНИЕ ВСЕГО СРОКА
ПОЛЬЗОВАНИЯ ИЗДЕЛИЕМ.

➔ Kuppersberg

➔ www.kuppersberg.com