

KUPPERSBERG

РУКОВОДСТВО ПОЛЬЗОВАТЕЛЯ

WM 421 W, WB

СТИРАЛЬНАЯ МАШИНА



СОДЕРЖАНИЕ

МЕРЫ ПО ОБЕСПЕЧЕНИЮ БЕЗОПАСНОСТИ	4
ВНЕШНИЙ ВИД СТИРАЛЬНОЙ МАШИНЫ.....	6
УСТАНОВКА СТИРАЛЬНОЙ МАШИНЫ.....	7
ЭКСПЛУАТАЦИЯ СТИРАЛЬНОЙ МАШИНЫ	12
ОБСЛУЖИВАНИЕ	21
УСТРАНЕНИЕ НЕИСПРАВНОСТЕЙ.....	24
ПРИЛОЖЕНИЕ	26
ДОПОЛНИТЕЛЬНЫЕ ДАННЫЕ.....	28
ТЕХНИЧЕСКИЕ ХАРАКТЕРИСТИКИ.....	29



Благодарим вас за выбор данного прибора.

Данное Руководство пользователя содержит важную информацию по безопасности и указания по эксплуатации и обслуживанию вашего оборудования. Перед эксплуатацией устройства внимательно прочтите данное Руководство пользователя и сохраните его для дальнейшего использования. Производитель не несет ответственности за любой ущерб, причиненный людям или имуществу в результате неправильной установки или использования прибора.

Производитель оставляет за собой право вносить изменения в конструкцию прибора без ущерба для его функциональных характеристик и безопасности. Этот прибор предназначен исключительно для домашнего использования, а не для коммерческих целей.

Стиральная машина

 **МЕРЫ ПО ОБЕСПЕЧЕНИЮ БЕЗОПАСНОСТИ** **ВНИМАНИЕ**

Чтобы снизить риск возгорания, поражения электрическим током или травмирования людей при использовании прибора, соблюдайте основные меры предосторожности, включая следующие:

➔ Если шнур питания поврежден, он должен быть заменен производителем, сервисным центром или аналогичным квалифицированным специалистом, во избежание опасности.

➔ Необходимо использовать новые шланги, входящие в комплект поставки стиральной машины, а старые шланги утилизировать.

➔ Этот прибор не предназначен для использования лицами (включая детей) с ограниченными физическими, сенсорными или умственными способностями, или с недостаточным опытом и знаниями, если они не были проинструктированы в отношении использования прибора лицом, ответственным за их безопасность. Дети должны находиться под присмотром, чтобы они не играли с прибором.

➔ Данным прибором могут пользоваться дети в возрасте от 8 лет и старше, а также лица с ограниченными физическими, сенсорными или умственными способностями или с недостаточным опытом и знаниями, если они находятся под присмотром или проинструктированы относительно безопасного использования прибора и понимают связанные с ним опасности. Дети не должны играть с прибором. Чистка и обслуживание при-

бора не должны производиться детьми без присмотра.

➔ Ковер не должен перекрывать вентиляционные отверстия в основании прибора.

➔ Дети младше 3 лет должны находиться подальше от прибора, если они не находятся под постоянным присмотром.

➔ Данный прибор предназначен для эксплуатации исключительно в бытовых целях.

➔ Обратите внимание, что напряжение питания и частота в месте установки должны соответствовать напряжению и частоте стиральной машины.

➔ Для обеспечения вашей безопасности вилка шнура питания должна быть вставлена в заземленную розетку. Убедитесь, что ваша розетка исправна и надежно заземлена.

➔ Не используйте розетки с номинальным током меньше, чем у стиральной машины.

➔ Не эксплуатируйте стиральную машину, если она сломана или не полностью укомплектована.

➔ Никогда не извлекайте вилку из розетки мокрыми руками.

➔ Немедленно замените вилку/розетку/шнур питания при необходимости.

➔ Перед чисткой или проведением технического обслуживания отключите стиральную машину от сети.

➔ Пожалуйста, проверьте, слита ли вода из барабана, прежде чем откры-

Стиральная машина

вать дверцу. Не открывайте дверцу, если видна вода.

☞ Стеклопанель дверца может сильно нагреться во время работы. Держите детей и домашних животных подальше от стиральной машины во время работы.

☞ Подключение электро- и водоснабжения должно осуществляться квалифицированным специалистом в соответствии с инструкцией производителя и требованиями региональных правил безопасности.

☞ Перед эксплуатацией прибора необходимо снять все упаковочные материалы и транспортировочные болты, иначе стиральная машина может быть необратимо повреждена.

☞ Запрещается использовать легковоспламеняющиеся, взрывоопасные и токсичные вещества. Бензин, спирт и т.д. запрещено использовать в качестве моющих средств. Пожалуйста, выбирайте только те моющие средства, которые подходят для машинной стирки.

☞ Будьте осторожны, во время слива стиральная машина сильно нагревается.

☞ Сохраните все транспортировочные болты. Они могут вам пригодиться в случае дальнейшей транспортировки прибора.

☞ Никогда не отключайте стиральную машину от сети, потянув за шнур питания. Всегда крепко держите вилку при извлечении из розетки.

☞ Если ваш старый прибор больше не используется, мы рекомендуем снять дверцу и отрезать шнур питания перед утилизацией.

☞ Упаковочные материалы могут быть опасны для детей. Пожалуйста, держите все упаковочные материалы (пластиковые пакеты, пенопласт и т.д.) подальше от детей.

☞ Не залезайте и не садитесь на верхнюю крышку корпуса прибора.

☞ Домашние животные и дети могут забраться в стиральную машину.

☞ Не опирайтесь на дверцу стиральной машины.

ВАЖНЫЕ СОВЕТЫ

☞ Данная стиральная машина не предназначена для встраивания.

☞ Прибор предназначен только для эксплуатации в помещении.

☞ Перед стиркой убедитесь, что все карманы пусты. Острые и твердые предметы, такие как монеты, броши, гвозди, шурупы, камни и т.д., могут привести к серьезным повреждениям стиральной машины.

☞ Пожалуйста, не забудьте перекрыть воду и отключить электропитание сразу после цикла стирки белья.

☞ Стиральная машина не должна устанавливаться в очень влажных помещениях, а также в помещениях с взрывоопасными материалами или едкими газами.

☞ Перед первым циклом стирки белья включите стиральную машину и запустите ее с пустым барабаном.

☞ Не ремонтируйте и не заменяйте узлы и части стиральной машины самостоятельно, только если об этом не указано в инструкции и, если у вас нет знаний и навыков для этого.

Стиральная машина

- Запрещается стирать ковры и бюстгалтеры со стальной проволокой.
- Запрещено доливать воду вручную во время стирки.
- После завершения программы подождите пару минут, чтобы открыть дверцу.
- Осторожно обращайтесь с прибором, не держитесь за выступающие ча-

сти при подъеме. При транспортировке не держитесь за ручку дверцы прибора.

- Стиральная машина с одним впускным клапаном может быть подключена только к холодному водоснабжению. Стиральная машина с двумя впускными клапанами может быть подключена как горячему, так и холодному водоснабжению.

⚠ ВНЕШНИЙ ВИД СТИРАЛЬНОЙ МАШИНЫ

ВНЕШНИЙ ВИД ПРИБОРА

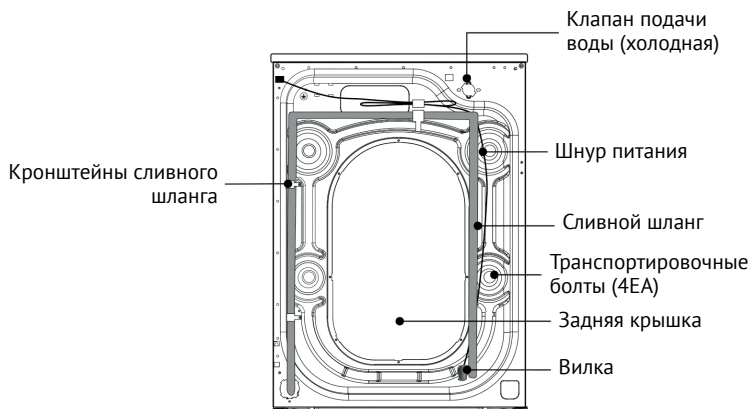
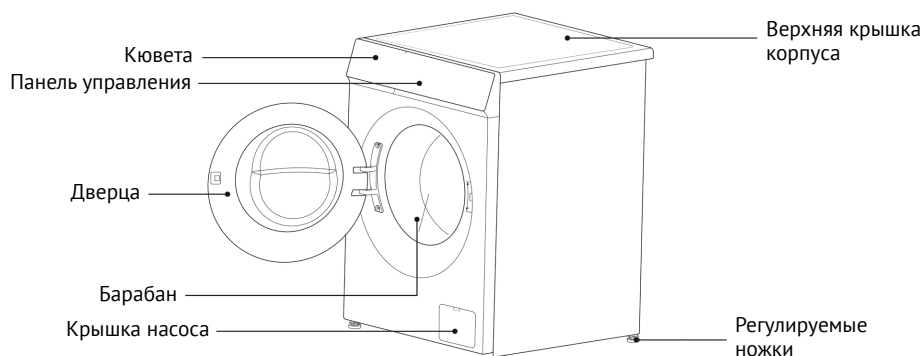

УСТАНОВКА СТИРАЛЬНОЙ МАШИНЫ

ПРИМЕЧАНИЕ

Мы настоятельно рекомендуем, чтобы установку вашей новой стиральной машины выполнял квалифицированный специалист. Если вы считаете, что обладаете необходимыми навыками для установки стиральной машины, пожалуйста, внимательно прочитайте инструкции по установке.

ВАМ ПОНАДОБИТСЯ

Для установки стиральной машины вам могут понадобиться следующие инструменты:

- Ножницы
- Плоскогубцы
- Отвертка
- Перчатки
- Гаечный ключ

РАСПАКОВКА СТИРАЛЬНОЙ МАШИНЫ

Распакуйте стиральную машину и проверьте, нет ли на ней видимых повреждений после транспортировки. Также убедитесь, что все предметы (как показано ниже) присутствуют в комплекте поставки. Если во время транспортировки стиральная машина была повреждена, или какой-либо элемент отсутствует или поврежден, пожалуйста, немедленно свяжитесь с продавцом.

*** Шланг подачи горячей воды не поставляется, если прибор не оснащен двумя клапанами подачи воды.**

	Шланг подачи воды (подключается к системе холодного водоснабжения)
	Шланг подачи горячей воды (подключается к системе горячего водоснабжения)
	Заглушка для отверстий (используется для заглушки отверстий под транспортировочные болты)
	Кронштейн для крепления сливного шланга (используется для крепления конца сливного шланга)
	Гаечный ключ (1. Используется для регулировки нижней части прибора. 2. Для снятия транспортировочных болтов на задней части прибора)

ВЫБОР МЕСТА УСТАНОВКИ

Перед установкой стиральной машины необходимо выбрать правильное место:

- Должна быть прочная, сухая и ровная поверхность (если поверхность неровная, отрегулируйте стиральную машину с помощью регулируемых ножек).
- Избегайте попадания прямых солнечных лучей.
- Достаточная вентиляция.
- Температура окружающей среды должна быть в пределах 0-40°C.
- Влажность окружающей среды должна быть ниже 95% (при температуре 25°C).
- Прибор необходимо держать вдали от источников тепла. Убедитесь, что стиральная машина не стоит на шнуре питания. Не устанавливайте стиральную машину на ковровом покрытии.

Стиральная машина

ИЗВЛЕЧЕНИЕ ТРАНСПОРТИРОВОЧНЫХ БОЛТОВ

Перед использованием стиральной машины необходимо снять транспортировочные болты с задней стенки прибора. Для снятия болтов выполните следующие действия:

⚠ Храните транспортировочные болты для дальнейшего использования.

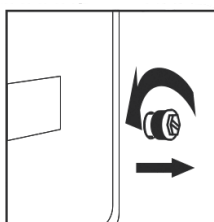

1. Ослабьте четыре транспортировочных болта с помощью гаечного ключа.

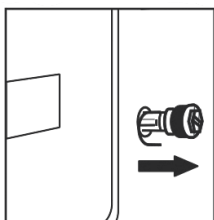

2. Возьмите головку каждого болта и потяните за нее.

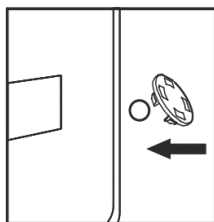

3. Закройте отверстия пластиковыми заглушками из комплекта поставки.

ВЫРАВНИВАНИЕ ПРИБОРА

Устанавливайте или размещайте стиральную машину при температуре окружающей среды не ниже 0°C, но не на открытом воздухе, так как это может привести к повреждению блока управления.

Основание прибора

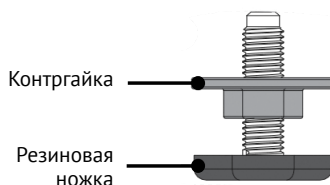

С завода

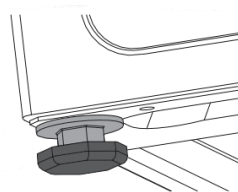

➔ Контргайка стоит в упор с основанием прибора.

➔ Ножка стоит в упор к контргайке.

🔧 **ПРИМЕЧАНИЕ:** Для облегчения установки ножки могут быть не закреплены, поэтому перед выравниванием обязательно закрепите все четыре ножки.

1. При размещении прибора проверьте, находится ли ножка в заводском состоянии. Контргайка должна плотно прилегать ко дну корпуса, а ножка должна прилегать к контргайке.

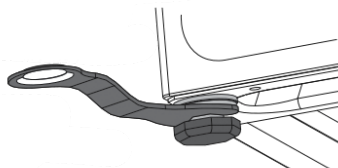

2. После того как вы разместили прибор, поочередно нажмите на углы стиральной машины и слегка потрясите ее, чтобы убедиться, плотно ли ножки прилегают к полу.

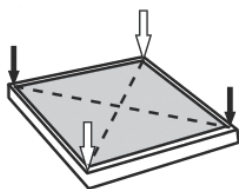

3. С помощью гаечного ключа ослабьте контргайку и выкрутите ножку до того, пока она не будет плотно прилегать к полу (как показано на рисунке).

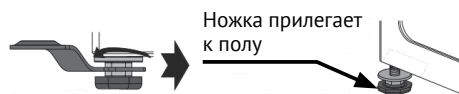

4. В конце плотно затяните контргайку, чтобы зафиксировать ножку и избежать повторного перемещения ножки.



⚠ ОСТОРОЖНО

1. Прибор должен быть полностью выровнен и устойчив, чтобы все четыре ножки прилегали к полу. При необходимости опустите ножки прибора на несколько это возможно.

2. Невыровненный прибор может вызвать шум, вибрацию, смещение машины и другие явления.

3. Вентиляционное отверстие расположено в нижней части прибора (во избежание засорения). Устанавливайте стиральную машину на твердую, ровную и устойчивую к скольжению поверхность. Не ставьте стиральную машину на мягкую поверхность или деревянный пол, а также на различные столы и подставки.

Способ подключения воды к стиральной машине зависит непосредственно от самой модели стиральной машины. Следуйте инструкциям по подключению воды.

ПОДКЛЮЧЕНИЕ ШЛАНГА ПОДАЧИ ВОДЫ

Подключение к крану с резьбой

1. Подсоедините шланг подачи воды к крану, а затем поверните против часовой стрелки, как показано на рисунке.

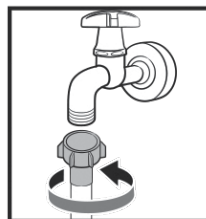

Стиральная машина

2. Подсоедините другой конец шланга к впускному клапану на задней панели стиральной машины. Поверните шланг по часовой стрелке, чтобы его затянуть.

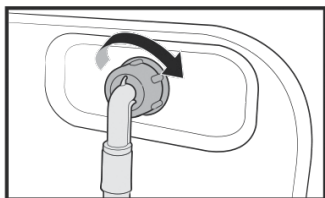

3. Откройте кран подачи воды и проверьте, нет ли протечек в местах соединения. Если вода протекает, повторите описанные выше действия.

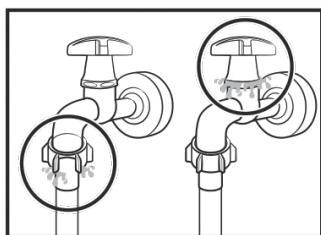

Подключение к крану без резьбы

1. Снимите переходник (а) с шланга (б).

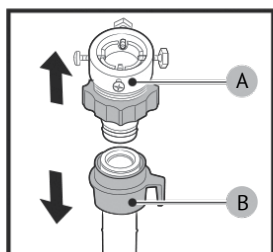

2. С помощью крестовой отвертки выкрутите четыре винта на переходнике.

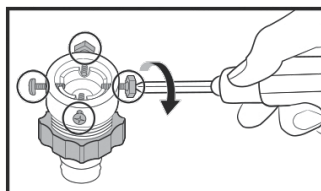

3. Поверните деталь (С) в направлении, указанном стрелкой, чтобы ослабить ее на 5 мм (*).

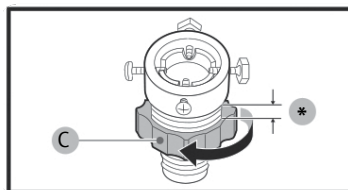

4. Подключите адаптер к крану и затяните винты, придерживая сам переходник.

5. Поверните деталь (С) в направлении, указанном стрелкой, чтобы затянуть адаптер.

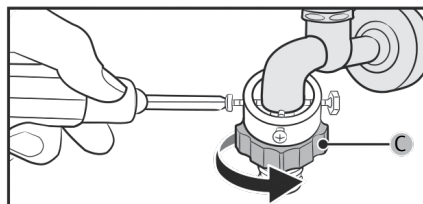

6. Потянув вниз деталь (D) на шланге подачи воды, подсоедините шланг к переходнику. Затем отпустите деталь (D). Шланг вставляется в адаптер с щелчком.

7. Чтобы завершить подсоединение шланга, смотрите пункты 2 и 3 в разделе «Подключение к крану с резьбой».

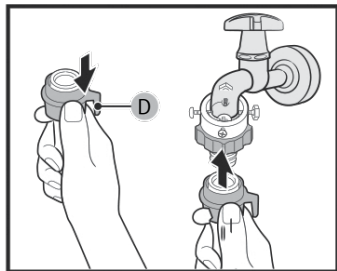

ПРИМЕЧАНИЕ

➤ Если после подсоединения шланга возникла протечка, повторите действия, описанные выше.

➤ Не допускайте перегибания шланга.

➤ Перед каждым использованием стиральной машины тщательно проверяйте соединения шланга.

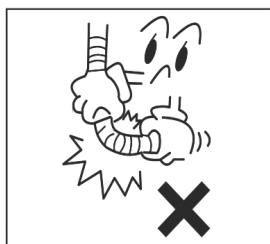

ПОДКЛЮЧЕНИЕ СЛИВНОГО ШЛАНГА

➤ Сливной шланг должен располагаться на высоте 65-100 см от пола, в противном случае несоблюдение этого требования может привести к плохому сливу воды.

➤ Вы можете использовать входящий в комплект кронштейн для крепления сливного шланга.

➤ Следите за тем, чтобы все соединения шлангов были герметичными.

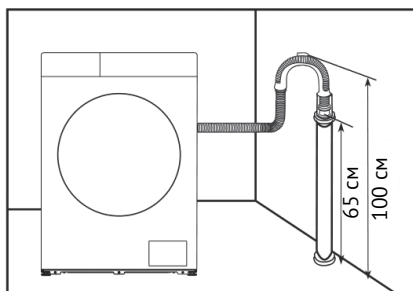
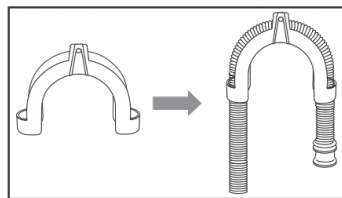

ПРИМЕЧАНИЕ

Конец сливного шланга не должен погружаться в воду. В противном случае качество стирки будет плохим.

ПОДКЛЮЧЕНИЕ ПИТАНИЯ

➤ Поскольку максимальный ток составляет 10 А, убедитесь, что система электропитания (ток, напряжение питания и электропроводка) в вашем доме соответствует требованиям нагрузки на электроприборы.

➤ Подключайте питание к исправной розетке с заземлением.

Стиральная машина

☞ Убедитесь, что напряжение питания соответствует номинальному напряжению машины.

☞ Вилка питания должна соответствовать розетке.

☞ Не используйте удлинители и тройники.

☞ Не включайте и не вытаскивайте вилку мокрыми руками.

☞ Вытаскивая вилку, крепко держите ее. Не тяните за шнур питания.

☞ Если шнур питания поврежден или сломан, необходимо заменить его у производителя или в сервисном центре.

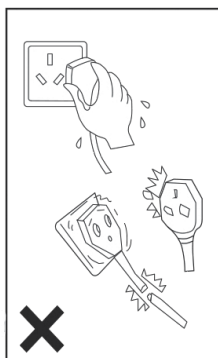

⚡ ВНИМАНИЕ

1. Этот прибор должен быть заземлен. При возникновении короткого замыкания заземление может снизить опасность поражения электрическим током.

2. Стиральная машина должна работать в цепи, отдельной от других электроприборов. В противном случае может сработать автомат или перегореть предохранитель.

⚠ ЭКСПЛУАТАЦИЯ СТИРАЛЬНОЙ МАШИНЫ

🕒 ПРИМЕЧАНИЕ

Перед использованием убедитесь, что прибор установлен правильно. Перед первой стиркой необходимо выполнить полный цикл стирки без белья.

Для этого:

1. Подключите прибор к источнику питания и воды.

2. Положите немного моющего средства (около 10 гр.) в кювету для моющих средств и закройте ее.

3. Поверните ручку выбора программы.

4. Выберите программу «Хлопок».

5. Нажмите кнопку «Старт/Стоп».

Это позволит удалить всю воду, оставшуюся в приборе после пробного запуска производителем.

СОРТИРОВКА ОДЕЖДЫ

Пожалуйста, внимательно прочитайте рекомендации, чтобы избежать поломки стиральной машины и повреждений одежды.

1. Не превышайте номинальную загрузку прибора.

2. Сортируйте белье по цвету и по этикетке по уходу. На большинстве вещей на воротнике или боковом шве есть этикетка по уходу за текстилем.

3. Убедитесь, что карманы пусты; посторонние предметы (например, гвозди, монеты, скрепки и т.д.) могут повредить одежду и компоненты прибора.

4. Перед стиркой застегните все молнии, закрепите крючки и т.д.

5. Чтобы постирать одежду, ее нужно рассортировать по цвету. Темную одежду не следует стирать вместе со светлой.

6. Сильно загрязненные области, пятна и т.д. должны быть предварительно обработаны жидким моющим средством, пятновыводителями и т.д.

7. Прежде чем положить одежду, которая легко мнется или сделана из шерсти, в прибор, выверните ее.

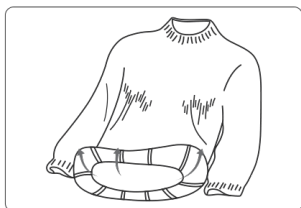
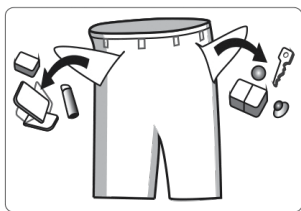

🚫 ПРИМЕЧАНИЕ: Убедитесь, что между дверцей и уплотнителем двери не застряла одежда.

ДОБАВЛЕНИЕ МОЮЩЕГО СРЕДСТВА

1. Извлеките кювету для моющих средств.

2. Добавьте моющее средство для предварительной стирки в отсек I. Используется только для программ с предварительной стиркой (вариант 1:

порошковое средство; вариант 2: жидкое средство).

3. Добавьте моющее средство для основной стирки в отсек II (вариант 1: порошковое средство; вариант 2: жидкое средство).

4. Добавьте кондиционер для белья в отсек .

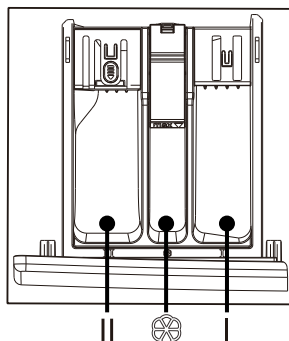

➔ Пожалуйста, выбирайте подходящий тип моющего средства для различных температурных режимов стирки, чтобы получить наилучший эффект стирки с меньшим потреблением воды и электроэнергии.

➔ Моющее средство/кондиционер следует добавлять только один раз за цикл стирки. Пожалуйста, ознакомьтесь с инструкциями производителя для правильной дозировки моющего средства.

➔ Чрезмерное количество моющего средства может привести к излишнему пенообразованию, в таком случае одежда будет плохо постирана.

Стиральная машина

👉 ПРИМЕЧАНИЕ

1. Это нормально, если немного жидкого моющего средства вытекает в нижний отсек для воды при извлечении кюветы. Пожалуйста, не вытаскивайте кювету часто, чтобы уменьшить расход жидкого моющего средства.

2. Пожалуйста, соблюдайте указанное в инструкции количество кондиционера.

3. Уровень жидкости в кювете не должен превышать отметки MAX.

4. Если кондиционер или отбеливатель загустели, пожалуйста, сначала разбавьте их водой, а затем залейте в кювету.

ЭТАПЫ СТИРКИ

1. Подсоедините шланг подачи воды и откройте кран.



2. Включите питание.

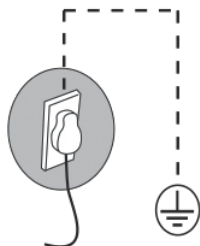

3. Установите сливной шланг.

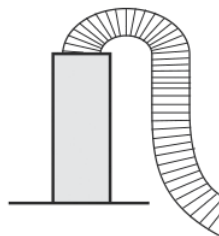

4. Откройте дверцу, положите одежду и закройте ее; добавьте моющее средство в кювету.

5. Поверните ручку выбора программы.

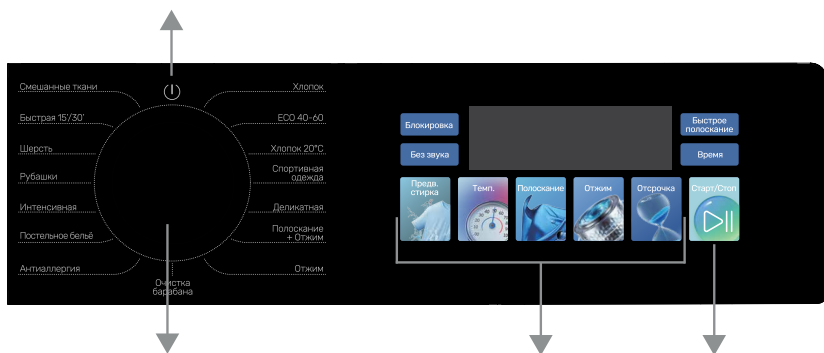

6. Выберите программу.

7. Настройте такие параметры, как отсрочка, температура, скорость отжима и другие настройки.

8. Нажмите кнопку «Старт/Стоп».

➔ Поверните ручку выбора программ влево или вправо для включения стиральной машины.

➔ Вращайте эту же ручку для выбора цикла стирки (программы).

➔ При необходимости измените параметры стирки (температуру, скорость отжима и т.д.).

➔ Установите время отсрочки, если требуется завершение цикла в определенное время.

➔ Нажмите кнопку «Старт/Стоп».

Для изменения программы во время работы:

➔ Нажмите «Старт/Стоп» для остановки работы.

➔ Выберите другую программу.

➔ Снова нажмите «Старт/Стоп» для запуска нового цикла.

Стиральная машина

ПАНЕЛЬ УПРАВЛЕНИЯ

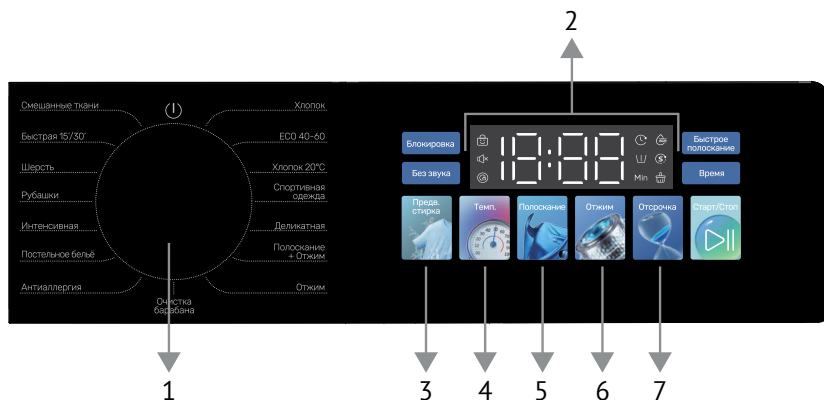

1. Ручка выбора программы	Поверните, чтобы выбрать программу
2. Дисплей	На дисплее отображается информация о текущей программ, расчетное оставшееся время, а также код неисправности при возникновении проблемы
3. Предв. стирка	Нажмите для добавления этапа предварительной стирки перед началом цикла
4. Темп.	Нажмите для изменения температуры воды в текущем цикле стирки Доступный диапазон температур зависит от выбранной программы Выбранная температура отобразится на дисплее
5. Полоскание	Нажмите для выбора количества полосканий Доступное количество полосканий зависит от выбранной программы Выбранное количество полосканий отобразится на дисплее
6. Отжим	Нажмите для изменения скорости отжима в текущем цикле Доступная скорость отжима зависит от выбранной программы Выбранная скорость отжима отобразится на дисплее
7. Отсрочка	Нажимайте кнопку «Отсрочка» для последовательного выбора доступных опций отсрочки старта (от 3 до 24 часов с шагом в 1 час) Нажмите «Старт/Стоп» для запуска или приостановки работы Однократное нажатие кнопки запускает цикл
Старт/Стоп	Для приостановки работы нажмите кнопку После приостановки вы можете изменить параметры и доп. функции цикла Для возобновления работы снова нажмите эту же кнопку
Вкл./Выкл.	Поверните для включения или выключения стиральной машины Если включить стиральную машину и не использовать ее в течение 10 минут, она отключится автоматически

Отсрочка

Вы можете настроить автоматическое завершение стирки в заданное время, установив отсрочку от 3 до 24 часов (с шагом в 1 час). Отображаемое время означает момент окончания стирки.

1. Выберите программу. При необходимости измените ее параметры.
2. Нажимайте кнопку «Отсрочка», пока не установите желаемое время окончания.
3. Нажмите «Старт/Стоп». Загорится соответствующий индикатор, и таймер начнет обратный отсчет.
4. Чтобы отменить отложенный старт, выключите и снова включите стиральную машину кнопкой «Вкл./Выкл.».

Пример

Вы хотите, чтобы двухчасовая стирка завершилась через 3 часа. Для этого вы добавляете к выбранному циклу функцию отсрочки 3 часа и нажимаете «Старт/Стоп» в 14:00. Что произойдет?

Стиральная машина начнет работу в 15:00 и завершит цикл в 17:00.

Блокировка от детей

В режиме ожидания или работы длительное нажатие кнопки «Блокировка» в течение 3 секунд активирует блокировку от детей; кратковременное нажатие не приводит к активации.

Без звука

Краткое нажатие включает режим беззвучной работы. При включении беззвучного режима прибор не издает звуковых сигналов; при отключении — звуковое сопровождение возобновляется.

Быстрое полоскание

При вращении барабана происходит одновременное наполнение свежей водой и слив загрязненной воды с остатками моющего средства.

Время

Время стирки может быть сокращено в зависимости от степени загрязнения белья.

Блокировка дверцы

Если дверца закрыта или заблокирована неправильно, индикатор не горит. При корректной блокировке дверцы индикатор горит постоянно.

Стиральная машина

ПРОГРАММЫ

Смешанный ткани: Для смешанной загрузки ткани из хлопка и синтетики.

Быстрая 15'/30': Для слегка загрязненного белья весом меньше 2 кг.

Шерсть: Для шерстяных тканей. Рекомендуется использовать нейтральное моющее средство.

Рубашки: Данную программу можно использовать для стирки рубашек из хлопка, льна, синтетических или смешанных тканей.

Интенсивная: Для сильно загрязненных вещей. Продолжительность цикла больше, чем у других программ.

Постельное бельё: Данная программа подходит для стирки плотных и объемных вещей: джинсов, постельного белья и т.п.

Антиаллергия: Программа включает стирку при высокой температуре и дополнительные циклы полоскания для эффективного удаления остатков моющего средства.

Хлопок: Для изделий из хлопка: постельного белья и кухонных полотенец, нижнего белья или рубашек.

Время стирки и количество полосканий автоматически регулируются в зависимости от загрузки.

ЕСО 40-60: Для стирки хлопчатобумажных изделий со стандартной степенью загрязнения, которые согласно маркировке можно стирать при температуре 40°C или 60°C, в одном цикле.

Данная программа используется для оценки соответствия требованиям законодательства ЕС по экодизайну. Установлена в качестве программы по умолчанию.

Хлопок 20°C: Предназначена для стирки деликатных вещей, требующих бережного ухода. Температура фиксирована (20°C). Обеспечивает защиту ткани.

Спортивная одежда: Предназначена для стирки спортивной одежды.

Деликатная: Для тонких тканей, бюстгалтеров, нижнего белья (шелк) и других изделий, предназначенных только для ручной стирки. Для достижения наилучшего результата рекомендуется использовать жидкое моющее средство.

Очистка барабана: Для чистки барабана.

Отжим: Дополнительный отжим одежды.

Полоскание + Отжим: Для полоскания и отжима одежды

Таблица программ стирки

⇒ Эффективность и качество стирки зависят от используемого моющего средства. Применяйте только средства, предназначенные для стиральных машин.

⇒ При необходимости используйте специальные средства, например, для синтетических и шерстяных тканей.

Всегда соблюдайте рекомендации производителя моющего средства.

⇒ Не используйте средства для химической чистки, такие как трихлорэтилен и аналогичные составы. Выбирайте оптимальное моющее средство.

Программа	Макс. загрузка (кг)	Тип моющего средства		
		Универсальное	Специальное	Кондиционер
Смешанные ткани	3.5	L/P	–	○
Быстрая 15'/30'	2	L/P	–	○
Шерсть	2	–	L/P	–
Рубашки	2.5	L/P	L	○
Спортивная одежда	2.5	L/P	–	○
Интенсивная	7	L/P	–	○
Постельное бельё	5	L/P	L/P	○
Антиаллергия	3.5	L/P	L/P	○
Хлопок	7	L/P	–	○
ECO 40-60	7	L/P	–	○
Хлопок 20°C	3.5	L/P	–	○
Деликатная	3.5	L/P	L/P	–
Очистка барабана	0	–	–	–
Отжим	7	–	–	–
Полоскание + Отжим	7	–	–	○

L = жидкое моющее средство / гель

P = стиральный порошок

○ = по желанию (опционально)

– не рекомендуется

При использовании жидкого моющего средства не рекомендуется активировать функцию отложенного старта.

Рекомендации по выбору средства:

⇒ Стиральный порошок: для температур от 20°C до 95°C

⇒ Средство для шерсти: для температур от 20°C до 40°C

Стиральная машина

ПОЛЕЗНЫЕ СОВЕТЫ

☞ Не добавляйте моющее средство в кювету, если в ней еще есть остатки от предыдущих циклов стирки. Это может привести к чрезмерному расходу моющего средства, что приведет к излишнему пенообразованию, ухудшению полоскания и другим неблагоприятным последствиям.

☞ Время стирки каждой программы можно контролировать для одежды с небольшими загрязнениями; добавьте больше моющего средства, достаньте часть одежды или выберите программу с более длительным временем работы, если одежда осталась грязной.

☞ Эта стиральная машина оснащена функцией защиты от дисбаланса, которая позволяет несколько раз менять положение белья в барабане, что увеличивает время стирки - это нормально.

ОПИСАНИЕ ОСТАЛЬНЫХ ФУНКЦИЙ

Аварийное открытие дверцы (только для некоторых моделей)

☞ Если вы хотите извлечь белье при длительном отключении электроэнергии, убедитесь, что уровень воды в барабане ниже безопасного уровня, температура ниже 40°C, а барабан не вращается, затем отсоедините сливной шланг и опустите его. После того как вся вода стечет, установите шланг на место.

☞ Откройте крышку сливного насоса в правом нижнем углу передней части корпуса прибора, слегка потяните вниз стержень, вы услышите легкий

щелчок, затем откройте дверцу и извлеките одежду.

☞ Поставьте крышку сливного насоса обратно.

☞ Этот способ можно использовать только в экстренных случаях.

Потяните при аварийной ситуации

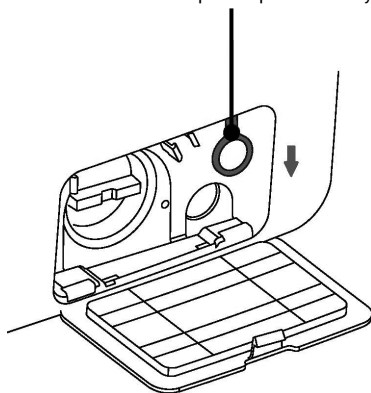

Функция памяти (только для некоторых моделей)

☞ Данный прибор имеет функцию возобновления работы в случае аварийного отключения питания. В случае отключения питания или отсоединения вилки в процессе работы машина запоминает последнее состояние и возобновляет работу после восстановления питания.

Автоматическое взвешивание одежды

☞ В начале стирки стиральная машина автоматически определяет вес белья и автоматически настраивает расход моющего средства (при условии, что в кювете достаточно моющего средства), а затем соответствующим

образом определяет количество подачи воды в целях обеспечения максимальной экономии потребления воды.

Защита от дисбаланса

(только для некоторых моделей)

➔ Когда стиральная машина готова к работе, ей может потребоваться некоторое время для балансировки белья из-за сильного дисбаланса.

➔ Если после этого белье в барабане по-прежнему не сбалансировано, можно снизить скорость отжима, чтобы избежать сильной вибрации прибора.

➔ Если белья в барабане слишком мало, он может не вращаться из-за защиты от дисбаланса, тогда вам следует добавить в стиральную машину больше белья, чтобы барабан начал вращаться.

Распыление

(только для некоторых моделей)

➔ В стиральной машине используется технология автоматического дозирования моющего средства; вода будет вытекать из отсека для моющего средства и подавать моющее средство в барабан. Прибор также будет распылять воду на стекло дверцы, что позволит лучше очищать одежду и стекло дверцы от пены и пятен.

📌 ПРИМЕЧАНИЕ: Из-за постоянного обновления модели прибора конфигурация функций может отличаться от приведенного здесь описания, пожалуйста, ориентируйтесь на фактически приобретенный вами прибор!



ОБСЛУЖИВАНИЕ

Правильное обслуживание стиральной машины позволит продлить срок ее службы.



ВНИМАНИЕ

Пожалуйста, перед любым обслуживанием стиральной машины отключите электропитание, извлеките шнур питания из розетки и перекройте кран подачи воды.

ЧИСТКА БАРАБАНА

Ржавчина, оставшаяся внутри барабана от металлических изделий, должна быть немедленно удалена с помощью моющих средств, не содержащих хлор. Никогда не используйте металлическую губку.

ЧИСТКА ПОВЕРХНОСТЕЙ

1. Если произошел перелив воды, немедленно вытрите воду сухой тканью. Не допускайте соприкосновение стиральной машины с острыми предметами.

2. При необходимости поверхность можно очистить неабразивными чистящими средствами.

Стиральная машина

ЧИСТКА СЛИВНОГО НАСОСА

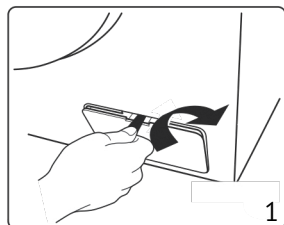

Откройте крышку фильтра в направлении, как показано на рисунке.

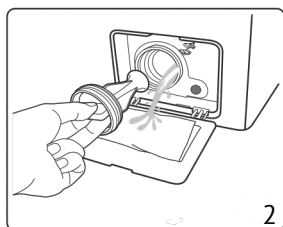

Открутите фильтр и обратите внимание на оставшуюся воду в нем, при необходимости удалите скопившийся в фильтре мусор.

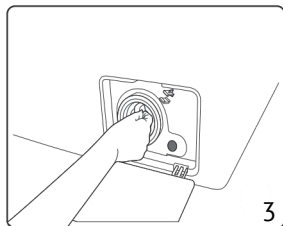

Установите фильтр обратно.

ЧИСТКА КЛАПАНА ПОДАЧИ ВОДЫ

Фильтр подачи воды должен быть очищен, если при открытии крана вода в прибор не поступает или поступает в недостаточном количестве.

1. Слабое давление воды:

- Перекройте кран.
- Выберите любую программу, кроме программы «Отжим».

- Нажмите кнопку «Старт/Стоп» и продолжайте выполнять программу около 40 секунд.

- Извлеките вилку питания из розетки.

2. Отсоедините шланг.

3. С помощью воды промойте фильтр.

4. Установите шланг обратно.

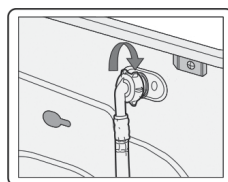
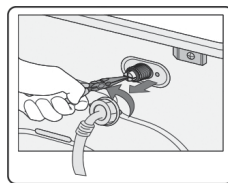
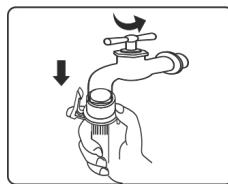

ЧИСТКА КЮВЕТЫ

Внешний вид кюветы отличается в разных моделях стиральных машин; для очистки кюветы следуйте шагам, показанным на рисунке ниже:

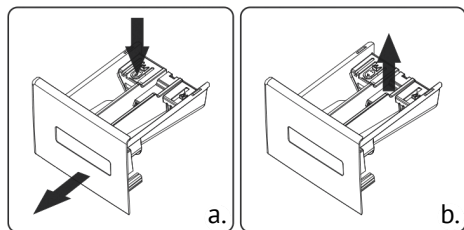

Обычная кювета

➔ Если есть остатки моющего средства или кондиционера:

– Как показано на рис. а, потяните за корпус кюветы и нажмите на ограничитель; вытащите кювету полностью.

– Как показано на рис. b, откройте корпус (медленно поднимите его) и извлеките трубку сифона (поднимите ее).

– С помощью щетки и проточной воды промойте кювету и трубку сифона, используя моющее средство.

– Верните кювету на место, не забудьте установить трубку сифона.

➔ Небольшое количество моющего средства может попасть в отсек для воды при извлечении кюветы, это нормальное явление.

Не открывайте кювету слишком часто.

➔ Пролитое моющее средство может мешать при регулировке уровня или при транспортировке прибора, перед этим не забудьте извлечь кювету полностью.

ВОССТАНОВЛЕНИЕ ПОСЛЕ ЗАМОРАЖИВАНИЯ

Стиральная машина может замерзнуть, если температура окружающей среды опускается ниже 0°C.

1. Выключите стиральную машину и извлеките вилку из розетки.

2. Облейте кран подачи воды теплой водой, чтобы ослабить крепление шланга.

3. Отсоедините шланг подачи воды и смочите его в теплой воде.

4. Налейте теплую воду в барабан и оставьте примерно на 10 минут.

5. Подсоедините шланг к крану подачи воды обратно.

👉 ПРИМЕЧАНИЕ

➔ При следующем использовании стиральной машины убедитесь, что температура окружающей среды выше 0°C.

➔ Если ваша стиральная машина находится в помещении, где она может заморозиться - всегда сливайте остатки воды из фильтра, шланга и из крана подачи воды.

➔ Обратитесь к специалисту, если ваша стиральная машина сильно заморожена.

Стиральная машина

 УСТРАНЕНИЕ НЕИСПРАВНОСТЕЙ

Неисправность	Способ устранения
В приборе осталась вода	⇒ Это нормальное явление, вода может оставаться в приборе после проведения тестовых испытаний на заводе
Прибор не включается	<ul style="list-style-type: none"> ⇒ Проверьте, вставлена ли вилка в розетку ⇒ Проверьте, открыт ли кран подачи воды ⇒ Проверьте, нажата ли кнопка «Питание» ⇒ Проверьте, нажата ли кнопка «Старт/Стоп» ⇒ Проверьте, активирована ли функция «Отсрочка»
Протечка воды	<ul style="list-style-type: none"> ⇒ Проверьте и закрепите шланг подачи воды ⇒ Очистите сливной шланг и при необходимости обратитесь к специалисту для ремонта
Ненормальный шум и вибрация	<ul style="list-style-type: none"> ⇒ Проверьте, сняты ли транспортировочные болты ⇒ Проверьте, выровнен ли прибор ⇒ Проверьте, установлена ли стиральная машина на твердом и ровном полу ⇒ Проверьте, нет ли внутри заколок или других металлических предметов
Плохое качество стирки	<ul style="list-style-type: none"> ⇒ Выберите подходящую программу ⇒ Добавьте нужное количество моющего средства в соответствии с инструкциями на упаковке моющего средства
Кнопки не работают	<ul style="list-style-type: none"> ⇒ Проверьте, не активирована ли функция «Блокировка от детей» ⇒ Сначала нажмите кнопку «Старт/Стоп», затем - другие кнопки
Фактическое время выполнения программы не соответствует времени на дисплее	<ul style="list-style-type: none"> ⇒ Проверьте, достаточно ли равномерно распределяется одежда в барабане ⇒ Проверьте, хорошо ли сливается или поступает вода
Стиральная машина переполняется во время слива воды	<ul style="list-style-type: none"> ⇒ Проверьте, не находится ли высота сливного шланга ниже 65 см ⇒ Проверьте, куда погружен сливной шланг

Неисправность	Значение	Способ устранения
E1	Слишком долго набирается вода	<ul style="list-style-type: none"> ☞ Проверьте, открыт ли кран Проверьте, не слишком ли слабый напор воды ☞ Проверьте, не засорился ли шланг подачи воды
E2	Слишком долго сливается вода	<ul style="list-style-type: none"> ☞ Проверьте, не засорен ли сливной насос ☞ При необходимости обратитесь к специалисту
E3	Неисправность замка	<ul style="list-style-type: none"> ☞ Проверьте, не засорен ли сливной насос ☞ При необходимости обратитесь к специалисту
E4	Слишком много воды	<ul style="list-style-type: none"> ☞ Плотнo закройте дверцу Проверьте, не застряла ли одежда между дверцей и уплотнителем двери ☞ При необходимости обратитесь к специалисту
E5	Мотор вышел из строя	☞ Дождитесь пока уровень воды опустится. При необходимости обратитесь к специалисту
E6	Не работает нагреватель	☞ Обратитесь к специалисту
E7	Ошибка датчика температуры	☞ Обратитесь к специалисту
E8	Выход из строя программного обеспечения главной платы и платы преобразования частоты	☞ Обратитесь к специалисту
E9	Ошибка связи	☞ Обратитесь к специалисту
E10	Выход из строя инвертера	☞ Обратитесь к специалисту
EP	Выполняемая программа не соответствует циклу, на который указывает ручка выбора программ	☞ Поверните ручку выбора программ на цикл, соответствующий выполняемой программе
n5P	Неисправность отжима в стиральной машине	☞ Откройте дверцу, загрузите необходимое количество белья и запустите программу

ПРИМЕЧАНИЕ

Пожалуйста, ориентируйтесь на фактически приобретенный вами прибор. Разные модели имеют разные коды неисправностей.

Стиральная машина

! ПРИЛОЖЕНИЕ**ТАБЛИЦА ПО УХОДУ ЗА ТКАНЯМИ**

	Стирка разрешена, особые условия отсутствуют		Можно гладить при температуре не выше 100°C
	Щадящая стирка		Нельзя гладить
	Изделие можно стирать при температуре 90°C		Разрешается стандартная сухая химчистка с применением растворителей
	Изделие можно стирать при температуре 60°C		Химчистка без использования растворителя трихлорэтилена. Разрешены растворители: перхлорэтилен и углеводород
	Изделие можно стирать при температуре 40°C		Сухая химчистка: разрешается использование растворителей трихлорэтан и углеводород
	Изделие можно стирать при температуре 30°C		Химчистка запрещена
	Только ручная стирка		Сушить в горизонтальном положении
	Только химчистка		Рекомендована вертикальная сушка без отжима
	Отбеливать в холодной воде		Сушить на вешалке
	Не отбеливать		Сушка разрешена при средней температуре
	Можно гладить при температуре не выше 200°C		Сушка в сушильной машине разрешена при невысокой температуре
	Можно гладить при температуре не выше 150°C		Сушка запрещена

ПРЕДУПРЕЖДЕНИЕ ОБ ЭЛЕКТРИЧЕСТВЕ

Во избежание пожара, поражения электрическим током и других несчастных случаев, пожалуйста, придерживайтесь следующих правил:

☞ Использовать можно только то напряжение, которое указано на табличке электропитания. Если вы не знаете, какое напряжение у вас дома, обратитесь в местную энергоснабжающую организацию.

☞ При использовании функции нагрева максимальный ток в стиральной машине достигает 10 А. Поэтому убедитесь, что блоки питания (ток, напряжение и кабель) соответствуют требованиям работы стиральной машины.

☞ Защищайте шнур питания. Шнур питания должен быть хорошо закреплен, чтобы вы не спотыкались, и чтобы он не был случайно поврежден. Обращайте внимание на то, как вставлена вилка!

☞ Не перегружайте розетку и не удлиняйте шнур питания. Чрезмерная нагрузка на проводку может привести к пожару или поражению электрическим током. Не вытаскивайте вилку питания мокрыми руками.

☞ Для обеспечения вашей безопасности вилка должна быть вставлена в заземленную розетку. Внимательно проверьте и убедитесь, что ваша розетка правильно и надежно заземлена!

ЗАЩИТА ОКРУЖАЮЩЕЙ СРЕДЫ

☞ Стиральная машина изготовлена из материалов, пригодных для вторичной переработки. Если вы решили утилизировать эту стиральную машину, соблюдайте местные правила утилизации отходов. Отрежьте шнур питания, чтобы прибор не мог быть подключен к электросети. Снимите дверцу, чтобы животные и дети не могли оказаться внутри стиральной машины.

☞ Не превышайте количество моющего средства, рекомендованное в инструкции производителя моющего средства.

☞ Используйте средства для удаления пятен и отбеливатели перед циклом стирки только в случае крайней необходимости.

☞ Экономьте воду и электроэнергию, стирая только полную загрузку (точное количество зависит от используемой программы).

Стиральная машина

**НАДЛЕЖАЩАЯ УТИЛИЗАЦИЯ
ИЗДЕЛИЯ**

Эта маркировка указывает на то, что данный продукт нельзя выбрасывать вместе с другими бытовыми отходами на территории ЕС. Чтобы предотвратить возможный вред окружающей среде или здоровью людей от неконтролируемой утилизации отходов, переработайте его ответственно, чтобы обеспечить повторное использование ресурсов. Чтобы сдать использованное устройство, воспользуйтесь пунктами сбора таких отходов или обратитесь в магазин, где был приобретен продукт. Они могут принять этот продукт для экологически безопасной переработки.

ПРИМЕЧАНИЕ

➔ Если стиральная машина отображает коды ошибок, обязательно свяжитесь с нашим отделом послепродажного обслуживания для проведения ремонта. Мы не несем ответственности за любые неисправности, вызванные ремонтом неквалифицированными специалистами.

➔ В целях улучшения работы прибора внешний вид и технические характеристики должны быть изменены без дополнительного уведомления.

➔ В течение 1 минуты после завершения цикла на дисплее должна отображаться индикация «END».

➔ Показатель энергоэффективности был проверен с помощью программы «Хлопок» (при температуре 40°C и 60°C + максимальные обороты в минуту).

**ДОПОЛНИТЕЛЬНЫЕ
ДАННЫЕ**

Наименование	Kuppersberg
Модель	WM 421 W, WB
Номинальная загрузка	7 кг
Класс энергоэффективности	A+++

Энергопотребление 174 кВт/ч в год, из расчета 220 стандартных циклов стирки для программы «Хлопок» при температуре 40°C и 60°C при полной и половинной загрузке. Фактическое потребление энергии зависит от режима использования прибора.

Расход воды 10780 литров в год, из расчета 220 стандартных циклов стирки для программы «Хлопок» при температуре 40°C и 60°C при полной и половинной загрузке. Фактический расход воды зависит от режима использования прибора.

Класс эффективности отжима В по шкале от G (наименее эффективный) до A (наиболее эффективный).

Максимальная скорость отжима: 1000 об/мин.



**ТЕХНИЧЕСКИЕ ХАРАКТЕРИСТИКИ**

Тип мотора	Инверторный тип мотора
Максимальная загрузка	7 кг
Модель	WM 421 W, WB
Напряжение/Частота	220-240 В~/50 Гц
Номинальная мощность	1850 Вт
Давление воды	0.05-0.8 МПа
Габариты (ШхГхВ)	595x495x850

 **ПРИМЕЧАНИЕ:** Изображения в этом руководстве приведены только для справки. В связи с постоянным усовершенствованием нашей продукции и расширением ассортимента, внешний

вид, цвет и функции приобретенного вами прибора могут не соответствовать изображениям, приведенным в данном руководстве. Пожалуйста, ориентируйтесь на приобретенный вами прибор.

Стиральная машина

 ПРЕДУПРЕЖДЕНИЕ	<p>Прибор не предназначен для использования лицами (включая детей) с пониженными физическими, сенсорными или умственными способностями или при отсутствии у них жизненного опыта или знаний, если они не находятся под присмотром или не проинструктированы об использовании прибора лицом, ответственным за их безопасность. Дети должны находиться под присмотром во избежание игр с прибором</p>
	<p>При повреждении шнура питания его замену, во избежании опасности, должны производить изготовитель, сервисная служба или подобный квалифицированный персонал</p>
	<p>Недопустимо возникновение факельного пламени под воздухоочистителем (для вытяжек)</p>
 ВНИМАНИЕ!	<p>Детали прибора могут нагреваться во время работы</p>
<p>Условия хранения продукции по ГОСТу 15150-69, в помещениях с естественной вентиляцией при температуре воздуха от минус 50°C до плюс 40°C, относительной влажности не более 75%.</p>	

Обратите Ваше внимание!

Также неисправностями Изделия не являются:

Стиральная машина	Изменение цвета материалов изделия в процессе эксплуатации
	Остаточное незначительное количество воды в складках манжеты люка после завершения стирки
	Незначительная вибрация и подрагивание машины при работе на высоких оборотах отжима
	Высокочастотный шум ремня привода при работе изделия на режиме отжима
	Незначительные технические запахи в новом изделии в начальный период эксплуатации

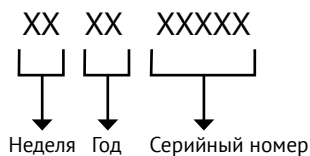
СЕРИЙНЫЙ НОМЕР:**ИЗГОТОВИТЕЛЬ:**

Эм энд Джи Хаусгерате ГмбХ
Потсдамер стр, 92 10785 Берлин

ЛИЦО, УПОЛНОМОЧЕННОЕ ИЗГОТОВИТЕЛЕМ:

ООО «Эм-Джи Русланд», 141400
г. Химки, ул. Бутаково, д. 4
info@kuppertsberg.com

📌 **Серийный номер указан на корпусе прибора и на упаковке. Если отсутствует или поврежден, серийный номер зашифрован в QR-коде, расположенном на упаковке и на самом приборе. Для его получения отсканируйте QR-код с помощью камеры смартфона.**

Фирма-производитель оставляет за собой право на внесение изменений в конструкцию, комплектацию и дизайн приборов.

Сделано в КНР, Завод-изготовитель: TCL HOME APPLIANCES (HEFEI) CO., LTD



УСЛОВИЯ ГАРАНТИЙНОГО ОБСЛУЖИВАНИЯ

Внимательно ознакомьтесь с условиями гарантийного обслуживания.

Изготовитель оставляет за собой право вносить изменения в конструкцию, комплектацию или технологию изготовления, таковые изменения не влекут обязательств по изменению или улучшению ранее выпущенных изделий. Указанные изменения могут быть произведены без предварительного уведомления.

Изготовителем техники марки «Kuppersberg» установлен срок службы 7 (семь) лет на крупную бытовую технику: газовые и комбинированные плиты, духовые шкафы, электрические и газовые варочные поверхности, холодильное оборудование, стиральные машины, сушильные барабаны, посудомоечные машины, пароварки, кухонные вытяжки), при соблюдении правил эксплуатации и применении ее в бытовых целях.

Данные сроки исчисляются с даты изготовления изделия.

Правила безопасного и эффективного использования изложены в Инструкции по эксплуатации. По истечении установленного срока службы изготовитель не несет ответственности за безопасность изделия.

На всю бытовую технику марки «Kuppersberg» гарантийный срок составляет 24 (двадцать четыре) месяца. Гарантийный срок исчисляется со дня заключения договора купли-продажи при наличии кассового и/или товарно-кассового чека, при отсутствии документов о покупке согласно п. 2 ст. 19 ЗоЗПП гарантийный срок исчисляется с даты изготовления изделия.

Данная Гарантия действительна только на территории Российской Федерации, Республики Беларусь, Республики Казахстан. Гарантия распространяется только на официально поставленные изделия, сертифицированные для указанных стран, а также на оригинальные комплектующие и составные части данных изделий.

На территории других государств гарантийный срок устанавливается в соответствии с внутренним законодательством.

1. Данная гарантия распространяется только на изделия, используемые в личных, семейных или домашних целях, не связанных с предпринимательской деятельностью.

2. Гарантийный срок на комплектующие изделия (такие изделия, которые могут быть сняты с основного изделия без применения каких-либо инструментов, а именно, ящики, полки, решётки, корзины, насадки, трубки, шланги или другие подобные комплектующие) составляет 6 (шесть) месяцев с момента продажи основного изделия магазином.

3. Гарантийный срок на новые комплектующие и составные части, установленные в изделие, взамен вышедших из строя, при гарантийном ремонте, равен сроку гарантии на изделие и заканчивается одновременно с окончанием гарантийного срока изделия.

4. Гарантийный срок на элементы освещения, лампы составляет 15 дней с даты покупки прибора.

5. Гарантийный ремонт выполняется бесплатно авторизованным сервисным центром на дому у потребителя или в мастерской по усмотрению сервисного центра.

6. Прежде чем вызвать специалиста сервисного центра, внимательно прочитайте инструкцию по эксплуатации изделия. Если изделие исправно, то за сервисным центром остаётся право требовать от Потребителя возмещения стоимости сервисных мероприятий за ложный вызов.

7. Для осуществления технического обслуживания и ремонта изделия, потребителю необходимо обеспечить доступ сотруднику авторизованного сервисного центра к изделию (в том числе встраиваемому).

8. Претензии по качеству основного изделия, его комплектующих и составных частей принимаются при условии, что недостатки обнаружены в течение гарантийных сроков, установленных соответственно на основное изделие, его комплектующие и составные части. Претензии рассматриваются после только после предварительной проверки качества изделия представителем авторизованного сервисного центра.

9. Во избежание возможных недоразумений, сохраняйте в течении гарантийного срока изделия документы, прилагаемые при продаже (кассовый и/или товарный чек, инструкцию по эксплуатации).

10. Изготовитель не несет какой-либо ответственности за любой возможный ущерб, нанесенный потребителю, в случаях несоблюдения требований Изготовителя, указанных в данном гарантийном документе и инструкции по эксплуатации.

Изготовитель не несет гарантийные обязательства в следующих случаях:

При возникновении недостатков, вызванных несоблюдением прилагаемой к изделию инструкции по эксплуатации, неправильной установкой, хранением или транспортировкой изделия, небрежным обращением или плохим уходом, неправильным использованием, включая перегрузку.

Использования изделия для предпринимательской или профессиональной деятельности.

Не соблюдения потребителем правил подключения и монтажа изделия, установки дополнительных элементов на изделие, препятствующих доступу специалиста к прибору для проведения сервисных мероприятий.

На изделия, которые подвергались ремонту, разборке или конструктивным изменениям, которые повлекли отказ в работе изделия, неуполномоченными на то лицами или организациями не являющимися авторизованными сервисными центрами. Так же если удалены, не разборчивы или изменены заводские наклейки с указанием модели, продуктового и серийного номера изделия.

Повреждений техники или нарушений ее нормальной работы, которые вызваны не зависящими от производителя причинами, такими как нестабильность параметров электросети (установленных государственными стандартами ГОСТ 13109-97), явления природы и стихийные бедствия, пожар, домашние животные и насекомые, попадание внутрь изделия посторонних предметов, жидкостей, и другими подобными причинами.

Повреждения техники или нарушений ее нормальной работы, вызванных сверхнормативными отклонениями параметров электро-, газо-, или водоснабжения от номинальных значений.

Внешние и внутренние загрязнения, царапины, трещины, вмятины, потёртости и прочие механические повреждения, повреждения стеклянных деталей, включая разрушения, повреждения стеклокерамики, изменения цвета стеклокерамики в зонах конфорок, царапины, возникшие в процессе эксплуатации.

Использование посуды не соответствующего типа и размера, рекомендованного изготовителем согласно инструкции по эксплуатации.

На шумы и звуки работы электрооборудования индукционных и электрических плит, даже в выключенном состоянии, так же на шум пламени, издаваемый газовыми конфорками.

Повреждения деталей, которые произошли в результате естественного износа, включая расходные материалы, такие как: лампы, элементы питания, фильтры, монтажные и уплотнительные элементы, соединительные электрокабели, разъёмы, шланги, фильтры, антивозвратные клапаны, металлические и стеклянные противни, решетки, держатели противней и решеток, телескопические направляющие, тарелки, блюда, ручки и кнопки управления, решетки плит, составные части конфорок и дополнительных аксессуаров.

Образования на нагревательных элементах избыточного слоя накипи, при повышенной жесткости воды необходима обработка соответствующими составами.

Попадания во внутренние рабочие объёмы изделия посторонних предметов, мелких деталей одежды или остатков пищи.

Механических повреждений изделия потребителем (вмятины, царапины, трещины, сколы и т. д.)

Потери товарного вида изделия в следствие воздействия химических веществ.

Длительных термических воздействиях и других подобных повреждениях, возникших в процессе эксплуатации. Время приготовления пищи не должно превышать более 3 часов непрерывного включения конфорок.

На работы по установке, регулировке, чистке изделия, замене расходных материалов и прочий уход за изделием, оговорённый в инструкции по эксплуатации (периодическое обслуживание).

Движения хладагента внутри холодильника, морозильника, который может издавать кратковременные шумы (свист, звук перетекающей жидкости и т. д.), даже при отключенном компрессоре, что не является дефектом, так же не является дефектом потрескивание составных частей прибора в результате температурных деформаций.

Характерные звуки включения компрессора и автоматики являются нормальными звуками при работе электрооборудования прибора. Для холодильников, оборудованных устройством для приготовления льда (ледогенератором), при не использовании устройства для приготовления льда (ледогенератора) в течении 7 дней и более, обязательно требуется отключать функцию приготовления льда, освободить емкость от ранее приготовленного льда. Во избежание солнечного ультрафиолетового и температурного воздействия на корпус холодильника, место для установки холодильника должно быть защищено от прямого попадания солнечного света на прибор.

Установка и подключение крупной бытовой техники, включая встраиваемую бытовую технику

Для установки и подключения изделий производитель рекомендует Вам обратиться в авторизованные сервисные центры. Вы можете воспользоваться услугами любых других квалифицированных специалистов имеющих сертификат на оказание подобных услуг.

Перед установкой, использованием обязательно внимательно прочтите Инструкцию по эксплуатации.

Оплата работ по установке и подключению изделия происходит по прейскуранту сервисного центра.

Изготовитель не несёт какой-либо ответственности за любой ущерб, нанесенный имуществу граждан вследствие установки и подключения, не соответствующих требованиям, указанным в инструкции по эксплуатации и произведенных не уполномоченными на то лицами.

В случае нарушений требований Изготовителя по установке и подключению, ответственность за причиненный ущерб несет лицо или организация, проводившее работы по установке и подключению.

Газовая бытовая техника подключается только специалистом, имеющим лицензию и допуск на работы с газовым оборудованием. Гарантийное и сервисное обслуживание осуществляется только при наличии отметки в паспорте изделия о подключении или документа уполномоченной организации о подключении газового оборудования.

Изделия, имеющие трехконтактную сетевую вилку, обязательно должно быть заземлено.

По всем вопросам технического обслуживания и приобретения оригинальных расходных материалов и аксессуаров Вы можете обращаться в авторизованные сервисные центры, информация по сервисному обслуживанию изделий «Kuppersberg» указана на сайте изготовителя: www.kuppersberg.com

KUPPERSBERG

СЕРВИСНАЯ КНИЖКА

МОДЕЛЬ

ТИП ИЗДЕЛИЯ

СЕРИЙНЫЙ НОМЕР

ДАТА ПРОДАЖИ

М.П.
продавца

Уважаемый Покупатель !

Благодарим Вас за выбор продукции компании KUPPERSBERG.

Настоящим, компания KUPPERSBERG подтверждает, что приобретенная Вами техника изготовлена из высококачественных материалов при повышенном контроле качества продукции и отвечает всем техническим и экологическим критериям, предъявляемым к домашней бытовой технике.

Данный товар сертифицирован на территории Российской Федерации.

Производитель обязуется обеспечить бесплатный гарантийный ремонт в течение всего гарантийного срока.

Требования потребителя, соответствующие Законодательству РФ, могут быть предъявлены в течение 24 месяцев с Даты продажи изделия при условии, что недостатки в продукции не возникли вследствие нарушения покупателем правил пользования, транспортировки, хранения и иных действий пользователя или третьих лиц или обстоятельств непреодолимой силы (пожар, природная катастрофа и т.д.).

Гарантийное обслуживание осуществляется в уполномоченных KUPPERSBERG авторизованных сервисных центрах. Ответственность за качество, сроки ремонта несут уполномоченные сервисные центры. Неисправные детали и узлы техники в гарантийный период заменяются потребителю на новые безвозмездно.

Телефон горячей линии KUPPERSBERG:

8 (800) 775-73-29 (звонки для всех регионов РФ бесплатные)

Часы работы горячей линии:

понедельник-пятница с 9-00 до 18-00 без перерыва

Полный список авторизованных сервисных центров KUPPERSBERG

Вы можете найти на официальном сайте www.kuppersberg.com

СВЕДЕНИЯ О РЕМОНТАХ

Ремонт №1

Дата обращения	Дата ремонта	Неисправность	Выполненная работа	Запасная часть

Ремонт №2

Дата обращения	Дата ремонта	Неисправность	Выполненная работа	Запасная часть

Ремонт №3

Дата обращения	Дата ремонта	Неисправность	Выполненная работа	Запасная часть

KUPPERSBERG

ГАРАНТИЙНЫЙ СЕРТИФИКАТ

Обратите особое внимание!

Все условия гарантии регулируются действующим Законодательством РФ.

Гарантийные обязательства не распространяются на технику с неисправностями, возникшими вследствие нарушения технологических требований, описанных в Инструкции по эксплуатации, в том числе:

- нестабильности параметров электросети, установленных ГОСТ 13109-87, а также нестабильности уровня давления газа, согласно ГОСТ P50696-2006;
- нестабильности водопроводной сети, установленных СНиП 2.04.02-84;
- на технику, используемую от целей, отличных от бытового пользования, а также технику, установленную в организациях любого типа собственности;
- при наличии следов механических повреждений (трещины, сколы, царапины и пр.), связанных с причиной обращения;
- при наличии следов несанкционированного вскрытия или неквалифицированного ремонта третьими лицами (за исключением особых случаев, предусмотренных действующим Законодательством РФ);
- при несоответствии данных о технике в Сервисной книжке и на оригинальной наклейке (шильд) на изделии;
- при неправильном подключении изделия, попадании внутрь изделия посторонних предметов, мелких деталей и фрагментов одежды или остатков пищи;
- при попадании на внутренние узлы и детали изделия посторонних жидкостей, насекомых или при наличии следов их жизнедеятельности;
- вследствие образования на элементах изделия избыточного слоя накипи или иных отложений, вызванных повышенной жёсткостью воды;
- при обнаружении воздействия на внутренние и внешние элементы изделия агрессивных химических веществ, а также термического воздействия ;
- в случае, если изделие на момент визита уполномоченной сервисной службы KUPPERSBERG было в технически исправном состоянии

KUPPERSBERG

#1

Модель изделия _____

Серийный № _____

Дата продажи _____

М.П.
продавца

KUPPERSBERG

#2

Модель изделия _____

Серийный № _____

Дата продажи _____

М.П.
продавца

KUPPERSBERG

#3

Модель изделия _____

Серийный № _____

Дата продажи _____

М.П.
продавца

Товар получил без повреждений , претензий к внешнему виду и комплектности не имею

(Фамилия, имя и подпись Потребителя)

С условиями гарантийных обязательств KUPPERSBERG ознакомлен и согласен. Полная, необходимая, достоверная информация о Товаре, Изготовителе, Продавце мною получена

(Фамилия, имя и подпись Потребителя)

СВЕДЕНИЯ ОБ УСТАНОВКЕ

Заполняется лицом, осуществившем подключение (Установку)

Дата подключения (установки)	Фамилия, Имя специалиста, проводившего подключение	Наименование организации, выполнившей подключение	Подпись специалиста, проводившего подключение

Внимание: KUPPERSBERG настоятельно рекомендует доверять подключение (установку) приобретённого Товара специалистам Авторизованного сервисного центра KUPPERSBERG. При подключении изделия через АСЦ KUPPERSBERG, гарантийный срок исчисляется с Даты подключения (установки) изделия, но не более 3 месяцев с даты продажи. Оплата работ по подключению и настройке изделия осуществляется на основании прейскуранта платных услуг организации, осуществляющей подключение. Изготовитель не несёт ответственности за ущерб имуществу и здоровью граждан, возникший в связи с неквалифицированным подключением изделия третьими лицами. В случае возникновения поломки изделия вследствие описанных выше причин, ответственность за причинённый ущерб потребителю, а также за восстановление работоспособности изделия, несёт лицо, осуществлявшее подключение. Газовые варочные панели и духовки могут быть установлены только сертифицированным специалистом, имеющим соответствующий допуск на установку и проведение работ по газовому оборудованию. Гарантийное обслуживание осуществляется только при наличии отметки Организации, уполномоченной на проведение такого рода работ.

KUPPERSBERG

Сервис-центр _____

#1

Инженер, Ф.И.О.,
подпись _____

Дата ремонта _____

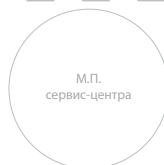

М.П.
сервис-центра

KUPPERSBERG

Сервис-центр _____

#2

Инженер, Ф.И.О.,
подпись _____

Дата ремонта _____



М.П.
сервис-центра

KUPPERSBERG

Сервис-центр _____

#3

Инженер, Ф.И.О.,
подпись _____

Дата ремонта _____

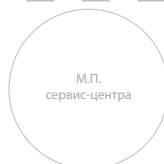

М.П.
сервис-центра



ВНИМАНИЕ!

ПРОИЗВОДИТЕЛЬ НАСТОЯТЕЛЬНО
РЕКОМЕНДУЕТ СОХРАНЯТЬ
НАСТОЯЩЕЕ РУКОВОДСТВО
В ТЕЧЕНИЕ ВСЕГО СРОКА
ПОЛЬЗОВАНИЯ ИЗДЕЛИЕМ.

⇒ Kuppersberg

⇒ www.kuppersberg.com