

Zigmund & Shtain

Встраиваемый духовой шкаф EN 117.921 B / EN 117.921 W

Руководство пользователя

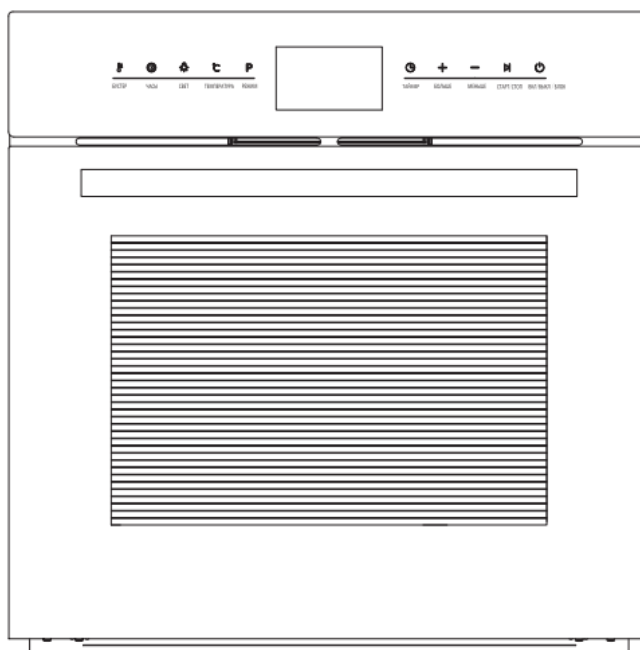

ИНСТРУКЦИЯ ПО ЭКСПЛУАТАЦИИ

ОБЩАЯ ИНФОРМАЦИЯ

Уважаемый клиент, благодарим вас за покупку духового шкафа Zigmund & Shtain. Мы хотим, чтобы этот прибор, который был произведен на современном предприятии и прошёл строгий контроль качества, служил вам с максимальной эффективностью.

Поэтому мы просим вас внимательно прочитать это руководство и сохранить его, чтобы иметь возможность воспользоваться при необходимости. Если вы передадите прибор другому пользователю, предоставьте руководство по эксплуатации вместе с ним. Следуйте инструкциям, принимая во внимание всю информацию и предупреждения, указанные в руководстве по эксплуатации.

ВНИМАНИЕ

- Во время работы некоторые части духового шкафа нагреваются, особенно стекло дверцы.
- Не позволяйте детям находиться рядом с духовым шкафом, особенно если включен гриль.

Во время первого включения духового шкафа могут появиться резкий запах и дым. Это вызвано нагревом клея, находящегося на изоляционных панелях внутри духового шкафа. Это типичное явление. Если такое случилось, подождите, пока дым исчезнет, прежде чем ставить пищу в духовой шкаф. Никогда не готовьте на дне духового шкафа.

Общая безопасность

В данном разделе описываются требования безопасности, помогающие предотвратить причинение травм или материального ущерба. При несоблюдении данных требований все гарантии становятся недействительными.

Данный прибор не предназначен для использования лицами с физическими или умственными недостатками, а также лицами без соответствующих знаний или опыта, включая детей, если рядом с ними отсутствует ответственное за безопасность лицо, дающее распоряжения относительно использования изделия. Категорически запрещаются игры детей с прибором.

Подсоедините прибор к заземленной розетке/линии, защищенной соответствующим предохранителем в соответствии со значениями в таблице "Технические характеристики". Заземление должен выполнять квалифицированный электрик с использованием трансформатора или без него. Мы не несем ответственности за использование прибора без выполнения заземления в соответствии с местными требованиями.

Не используйте прибор с неисправным электрическим кабелем/вилкой. Обратитесь в сервисный центр.

Не используйте прибор, если он неисправен или на нем имеются видимые повреждения.

Не ремонтируйте самостоятельно прибор. Вы можете устранить только некоторые неполадки.

Запрещается мойка прибора путем разбрызгивания на него воды или поливания его водой. При таких действиях существует риск удара электрическим током.

Отключайте прибор от электрической сети во время установки, ухода, чистки и ремонта.

Установка и монтаж всегда должны выполняться квалифицированными специалистами. Производитель не несет ответственности за ущерб, причиненный в результате действий, выполненных лицами без соответствующих полномочий. Гарантия на изделие в таком случае не распространяется.

~ Будьте внимательны при приготовлении блюд с использованием алкоголя. При высоких температурах алкоголь испаряется и при контакте с горячими поверхностями может возгореться и стать причиной пожара.

~ Не нагревайте закрытые консервные и стеклянные банки. Образованное давление может стать причиной взрыва банки.

~ Не помещайте возгораемые материалы рядом с работающим прибором, так как при работе стенки прибора нагреваются.

~ Не помещайте противни, емкости или алюминиевую фольгу непосредственно на основание

духового шкафа. Накапливаемое тепло может повредить основание духового шкафа.

~ Не закрывайте вентиляционные каналы.

~ На время использования прибор может быть горячим. Не касайтесь горячих отделов, внутренних частей духового шкафа, нагревательных и прочих элементов.

~ При помещении блюд в горячий духовой шкаф, доставании блюд и пр. всегда используйте специальные рукавицы.

~ Не используйте прибор со снятой или разбитой передней крышкой. При работе прибора задняя поверхность также нагревается.

~ Электрические соединения из-за риска повреждения не должны касаться задней поверхности духового шкафа.

~ Не зажимайте соединительные кабели дверцей духового шкафа и следите за тем, чтобы они не проходили по горячим поверхностям. Повреждение кабеля может вызвать возгорание духового шкафа от короткого замыкания, а также стать причиной пожара.

~ После каждого использования убедитесь в том, что прибор отключен.

~ Прибор и его открытые для касания детали нагреваются во время использования.

~ Не касайтесь прибора во время работы.

~ Не используйте для чистки внутренности прибора и его стекла острые и режущие предметы, так как они могут повредить прибор.

~ Раскаленное масло может стать причиной пожара, поэтому не оставляйте прибор без присмотра во время его работы.

~ При возможном пожаре не пытайтесь потушить его водой. Немедленно отключите прибор от сети и накройте горящую часть мокрым одеялом.

~ Никогда не помещайте внутрь прибора горючие или едкие вещества.

~ Не используйте пароочиститель.

Для чистки дверцы (стекла) духового шкафа не используйте абразивные чистящие средства или острые металлические скребки, которые могут повредить поверхность и стать причиной трещин на стекле.

ВНИМАНИЕ: Перед заменой лампочки духового шкафа следует отключить электрическое соединение и подождать остывания прибора во избежание риска удара электрическим током.

Не помещайте прибор на целлофан, а также возгораемые и нетермостойкие материалы.

Безопасность для детей

Во время использования открытые части прибора нагреваются, не следует допускать детей к прибору до его полного остывания.

ВНИМАНИЕ: При использовании решетки ее доступные части могут нагреваться. Не следует допускать маленьких детей к прибору.

! Не следует допускать детей младше 8 лет к прибору без присмотра взрослых.

! Данный прибор может использоваться детьми старше 8 лет и/или лицами с физическими или умственными недостатками при условии, что они обучены способу использования техники и осведомлены об опасностях.

! Не следует позволять детям играть с прибором. Чистка и уход за прибором не должны выполняться детьми без присмотра.

! Упаковочные материалы могут представлять опасность для детей. Храните упаковочные материалы в недоступном для детей месте или выбросите в мусор, рассортировав в соответствии с требованиями.

! Не помещайте сверху никаких тяжелых предметов при открытой дверце и не разрешайте детям садиться на дверцу. Духовой шкаф может перевернуться или петли дверцы могут повредиться.

Безопасность при электрических работах

Все виды работ с электрическим оборудованием и системами выполняются уполномоченными и квалифицированными лицами.

Данный прибор не предназначен для дистанционного управления.

При какой-либо неисправности выключите прибор и отключите сеть питания. Для этого отключите предохранитель вашей квартиры/дома.

Убедитесь в том, что ток предохранителя соответствует току прибора.

Цель использования

Данный прибор предназначен для домашнего использования. Не следует допускать использование данного прибора в коммерческих целях.

! ВНИМАНИЕ: данный прибор должен использоваться только для приготовления пищи. Запрещается использование прибора в других целях, например, для обогрева комнаты. Данный прибор не предназначен для разогрева тарелок под решеткой, сушки или подогрева полотенец или одежды на ручке.

Производитель не несет ответственности за ущерб, нанесенный по причине неправильного использования или во время транспортировки. Духовой шкаф может использоваться для разморозки, запекания, жарки или приготовления пищи на гриле.

Срок службы приобретенного вами прибора - 10 лет.

! Производитель не несет ответственности за любые повреждения, вызванные неправильной установкой, неверным и неразумным использованием устройства.

СПЕЦИФИКАЦИЯ

Духовой шкаф работает с однофазным током 220-240В 50Hz. Перед установкой мы рекомендуем ознакомиться с паспортом устройства.

Потребление энергии разными моделями духовых шкафов				Аксессуары в зависимости от модели	
Нижний нагрев	1200 Ватт	Внутренний нагрев	1900 Ватт	Синхромотор	4 Ватт
Верхний нагрев	1000 Ватт	Общий нагрев гриля	1000+1900 Ватт	Задний мотор	25 Ватт
Освещение дух. шкафа	15 Ватт	Циркулир. нагрев	2100 Ватт	Верхний мотор	15Ватт

УСТАНОВКА ДУХОВОГО ШКАФА

ВНИМАНИЕ: Перед установкой или техническим обслуживанием обязательно отключите духовой шкаф от электричества!

Установка устройства должна проводиться согласно инструкции и только квалифицированными специалистами. Производитель не несет ответственности за любые повреждения, нанесенные людям, животным, предметам вследствие неправильной установки устройства.

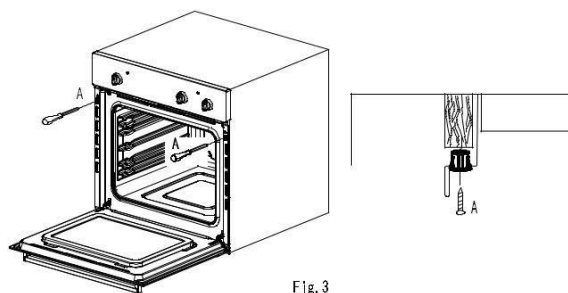

Установка духового шкафа в нишу

- Установите духовой шкаф в нишу (под рабочей поверхностью или над другим устройством) и вставьте винты и пластиковые крышки в 2 отверстия, которые Вы увидите при открытии двери.
- Для наиболее эффективной циркуляции воздуха духовой шкаф должен быть установлен согласно габаритам, показанным на следующей странице.
- Уберите заднюю панель ниши для обеспечения достаточной циркуляции воздуха. Обратите внимание, что между задней стенкой и устройством должно быть расстояние как минимум 70 мм.

ВНИМАНИЕ: если духовой шкаф должен быть подстроен под варочную поверхность, внимательно следуйте инструкциям к варочной поверхности.

ВАЖНО

- Во время работы устройство нагревается, поэтому избегайте прикосновений к нагревательным элементам внутри духового шкафа.
- Убедитесь, что дети не находятся рядом с духовым шкафом во время и после окончания его работы, т.к. внешние части духового шкафа тоже нагреваются при его работе.
- Не используйте абразивные чистящие средства и металлические скребки для чистки дверцы духового шкафа, т.к. они могут поцарапать ее и привести к разрушению стекла.

Для встраиваемых духовых шкафов ниша должна быть правильного типа.

Стенки прилегающей кухонной мебели должны быть устойчивы к высоким температурам. Например, если прилегающая кухонная мебель облицована деревом, то она должна выдерживать температуру 120°C. Обратите внимание, что после установки устройство не должно соприкасаться с электрическими частями.

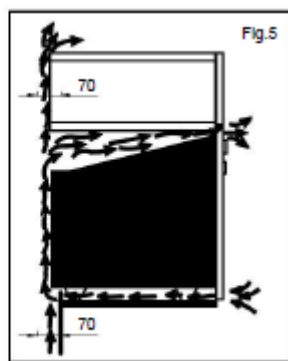
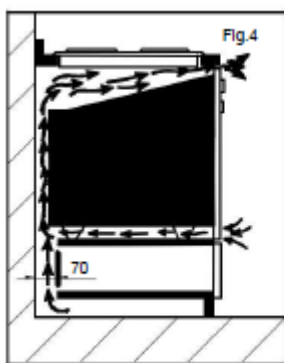

ПОДКЛЮЧЕНИЕ К ЭЛЕКТРИЧЕСТВУ

ПОДКЛЮЧЕНИЕ ДУХОВОГО ШКАФА К ЭЛЕКТРИЧЕСТВУ ДОЛЖНО ПРОВОДИТЬСЯ ТОЛЬКО КВАЛИФИЦИРОВАННЫМИ СПЕЦИАЛИСТАМИ И СОГЛАСНО ДЕЙСТВУЮЩИМ ПРАВИЛАМ.

ВНИМАНИЕ: НЕОБХОДИМО ЗАЗЕМЛИТЬ ДУХОВОЙ ШКАФ

- Перед подключением проверьте, что класс мощности в сети и в устройстве подходят друг другу. Информацию о максимально разрешённой мощности для устройства Вы можете найти в табличке спецификации.
 - После установки электрическая вилка должна быть доступна. Вставьте вилку в розетку с заземлением.
 - Если устройство поставлено с проводом питания, но без электрической вилки, то подключите духовой шкаф к стационарной проводке согласно следующим шагам:
 - Желто/зеленый заземляющий провод, который подключается к терминалу, должен быть примерно на 10мм длиннее других проводов; «синий» провод должен быть подключен к терминалу N.
 - «Черный, коричневый, красный» провода должны быть подключены к терминалу L. Подключение к сети может быть также осуществлено размещением двухполюсного переключателя с минимальным расстоянием между контактами в 3 мм.
- Желто/зеленый заземляющий провод не должен контролироваться выключателем.**

Вы должны расположить духовой шкаф таким образом, чтобы розетка или двухполюсный выключатель были доступны.

ВАЖНО: Расположите кабель так, чтобы он никогда не контактировал с температурой выше 50°C.

- Электрическая безопасность может быть гарантирована, только если устройство верно подключено к электричеству и заземлено.
- Производитель не несет ответственности за любой вред, причиненный людям или предметам из-за отсутствия заземления.

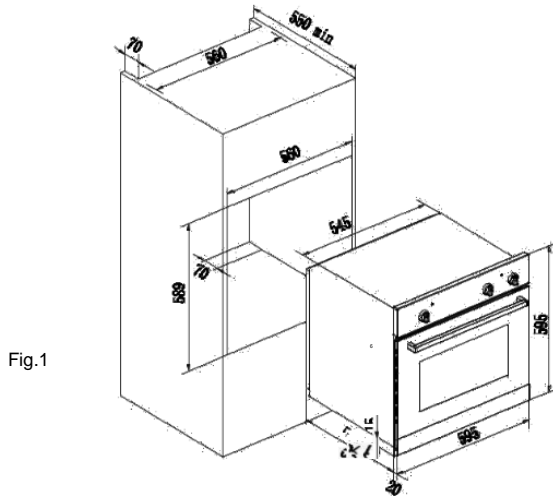

Fig.1

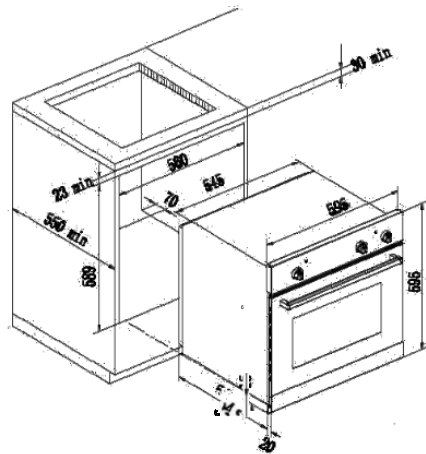

Fig.2

FITTING DIMENSIONS

General tolerance for fitting dimension:

Width: $560 \pm 1,5$ mm

Height: $589 \pm 0,2,5$ mm

N.B.: ENCASTREMENT POUR PLAQUES A GAZ MOD. (.32..P.....) POLYVALENTES

N.B.: BUILDING-IN FOR GAS HOBS MOD. (.32..P.....) POLYVALENTS

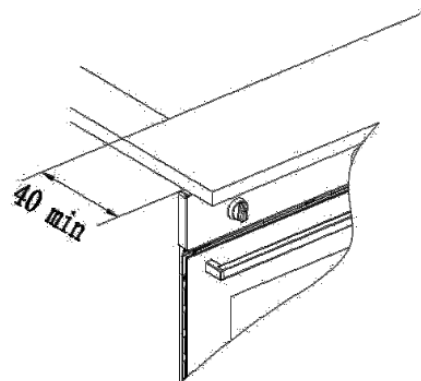

МУЛЬТИФУНКЦИОНАЛЬНЫЙ ДУХОВОЙ ШКАФ

Панель управления

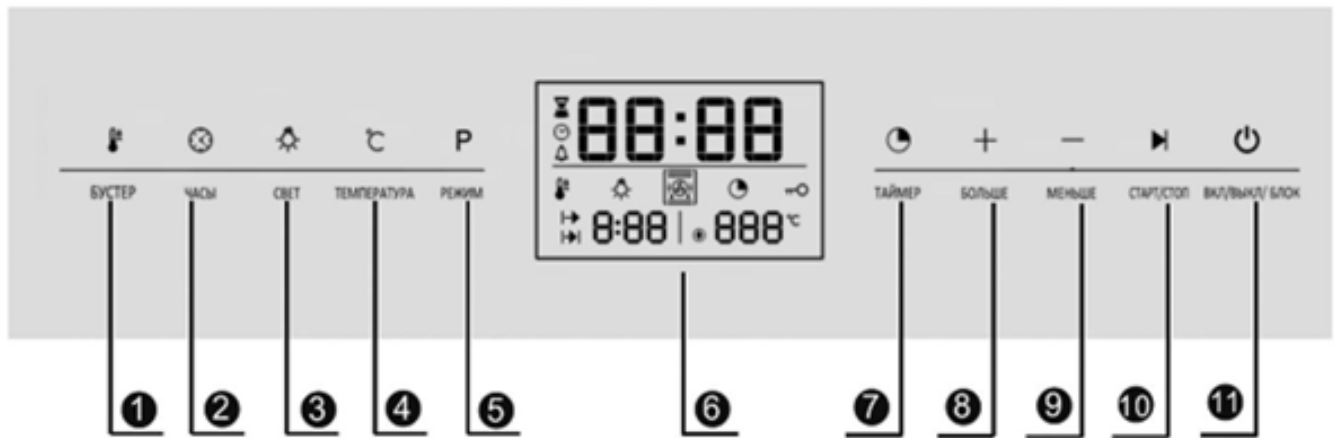

- 1 Быстрый нагрев
- 2 Установка времени
- 3 Свет
- 4 Температура
- 5 Режим
- 6 Дисплей
- 7 Таймер
- 8 Кнопка увеличения
- 9 Кнопка уменьшения
- 10 Старт/Пауза
- 11 Вкл./Выкл.

Дисплей



Оставшееся время готовки



Температура

Предустановленное время

- Оставшееся время
- Текущее время
- Будильник
- Быстрый нагрев
- Предустановленное время
- Время готовки
- Освещение
- Нагрев
- Функция
- Предустановленный таймер
- Блокировка от детей



ИНФОРМАЦИЯ ПО ЭКСПЛУАТАЦИИ

1. Кнопка ВКЛ/ВЫКЛ/БЛОК

Нажмите кнопку  в любой момент работы духового шкафа, и устройство перейдет в режим остановки приготовления блюда. На дисплее будет отражаться текущее время, ЖК-дисплей будет активен. Нажмите опять кнопку , ЖК-дисплей выключится, на панели будет отображаться только текущее время.

10:00

2. Режим P



Нажмите на P для переключения между разными функциями приготовления блюд. Затем нажмите кнопку Старт/Стоп  для запуска выбранной функции. Если Вы не будете нажимать на кнопку Старт/Стоп  в течение 10 секунд, то раздастся звуковой сигнал, и произойдет выход из выбранной функции приготовления блюд.

Если Вы нажмете на кнопку Старт/Стоп  во время приготовления блюда, то раздастся звуковой сигнал через 10 секунд после нажатия, и приготовления блюда будет поставлено на паузу.

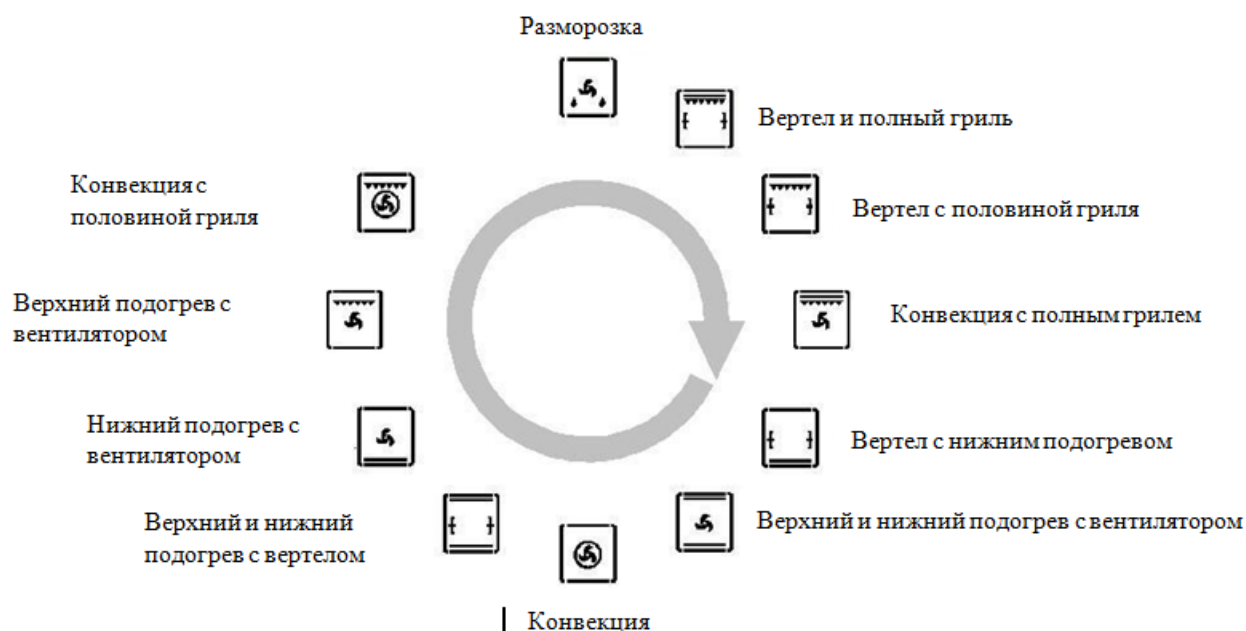
Список функций приготовления блюд представлен ниже:



3. Старт/Стоп

Во время работы любого режима приготовления блюда при нажатии кнопки  Старт/Стоп  Вы запустите или поставите на паузу готовку блюда.

Пример: Для переключения с функции вертела на нижний и верхний обогрев установите температуру с установленных ранее 155°C на 200°C, текущее время 10:00, время приготовления 03:30.







Показывает текущую температуру

Нажмите кнопку , поставьте на паузу приготовление блюда. Таким образом, вы остановите обратный отсчет оставшегося времени готовки, иконка разогрева не будет показываться, Установленная температура будет отражаться. На дисплее будет отражаться следующее:



Показывает установленную температуру





4. Будильник

Будильник невозможно установить во время работы функции приготовления пищи. Нажмите  для выбора режима будильника, загорится значок , оставшееся время готовки будет “0:00”, нажмите   для установки будильника.





Например, будильник, установленный на 35 мин, показан ниже:







Когда установленное время на будильнике истекает, раздается сигнал в течение 90 сек, и значок  загорается.

Нажмите любую из кнопок: “”, “”, “ ” для установки звукового сигнала.

5. Таймер

Зона отображения времени показывает текущее время, время для будильника, время приготовления пищи, предустановленное время для разных статусов. Установите время с помощью кнопок  /  ,  ,  ,  .

6. Текущее время





Текущее время устанавливается на дисплее духового шкафа, только когда не работает режим приготовления пищи. Нажмите кнопку  дважды, загорится значок , и можно будет установить время с помощью кнопок  ,  . Нажмите на кнопку  для подтверждения установленного времени.

Пример: установленное время 10:00 показывается на дисплее следующим образом:





10:00

ПОМНИТЕ: После каждого отключения духового шкафа от электросети необходимо устанавливать текущее время заново.

7. Время приготовления пищи (устанавливается между 0:01 ~9:59)

Нажмите кнопку  для установки времени приготовления пищи. Загорится символ , нажимайте кнопки  /  для корректировки желаемого времени приготовления пищи. Желаемое время приготовления пищи зафиксировано автоматически, если Вы не будете нажимать на кнопки 5 секунд. Или нажмите на  для подтверждения выбранного времени. Когда время приготовления завершится, сигнал будет звучать 6 раз.

8. Предварительная установка времени приготовления пищи (устанавливается между 0:01 ~9:59)

Установите время приготовления пищи, потом включите функцию предварительной установки времени приготовления, нажав на кнопку . Загорится значок предварительно установленного времени , также предустановленное время «0:00». Установите предварительное время приготовления с помощью кнопок  / . Время будет установлено автоматически через 5 секунд, если Вы не будете нажимать на кнопки. Или Вы можете нажать на кнопку  для мгновенного подтверждения установленного времени.

Например: Если установлено время готовки «2:30», а предварительное время приготовления «1:30», то на дисплее будет отражено следующее:



Оставшееся время приготовления начнет отсчет с 1:30. Когда отсчет подойдет к концу, духовой шкаф начнет работать.

Оставшееся время приготовления показывает 2:30, температура показывается актуальная.





Вы можете отменить предварительную установку приготовления пищи путем установления времени на 0:00. Это действие зафиксировано автоматически через 5 секунд или после нажатия кнопки .

9. Температура

При разогреве духового шкафа показывается текущая температура. При разогреве духового шкафа 

загорается символ.

При функции размораживания показывается только установленная температура. Если у Вас работает другая функция, нажмите на  в течение 10 секунд и дисплей покажет текущую температуру вместо установленной температуры. Нажмите заново на кнопку , и будет показана температура.

10. Установка температуры

После выбора нужной программы приготовления пищи с помощью кнопки , Вы можете установить время приготовления с помощью кнопок .

Во время приготовления пищи нажмите на кнопку , затем можете устанавливать температуру с помощью кнопок .

11. Быстрый нагрев

Быстрый нагрев используется для предварительного разогрева духовки. Когда температура духового шкафа установлена выше 100°C, мы можем ускорить процесс нагрева духового шкафа кнопкой быстрого нагрева. Нажмите на  для ускорения разогрева.

12. Защита детей

В любое время нажмите и удерживайте в течение 5 секунд кнопку , духовой шкаф заблокируется автоматически.

При повторном нажатии в течение 5 секунд кнопки  Вы разблокируете функцию защиты детей.

13. Размораживание

При данной функции температура не показывается.

Правила ухода за духовым шкафом

Данное устройство предназначено только для использования внутри помещения.

Важно: Отключите Ваш духовой шкаф от электросети перед его чисткой или техническим обслуживанием!

Для поддержания хорошего рабочего состояния вашего духового шкафа в течение долгого времени, необходимо регулярно его чистить.

Не используйте пароочистители для чистки духового шкафа.

В целях защиты от удара током не помещайте провод, штепсель в воду или другую жидкость!

Не приступайте к чистке устройства, пока оно полностью не остыло. Внутренняя и внешняя части духового шкафа лучше мыть мягкой тканью, когда духовой шкаф полностью остынет.

Все аксессуары необходимо мыть в горячей воде или в посудомоечной машине, затем вытереть бумажным полотенцем.

Если Вы используете духовой шкаф в течение долгого периода времени, может образовываться конденсат. Вытрите его с помощью мягкой ткани.

По периметру передней стенки духового шкафа располагается резиновый уплотнитель, который обеспечивает правильную работу устройства. Регулярно проверяйте состояние данного уплотнителя. Если потребуется, почистите его с помощью не абразивных средств. Если резиновый уплотнитель будет поврежден, обратитесь в Сервисный центр.

Никогда не кладите на нижний уровень духового шкафа фольгу, т.к. она может помешать правильной работе духового шкафа и даже повредить эмаль.

Чистите стеклянную дверцу с помощью мягкой ткани, а затем высушите ее, протерев сухой тканью.

Не используйте абразивные средства и металлические скребки для чистки стекла духового шкафа, т.к. это может спровоцировать появление царапин и, соответственно, повреждения стекла.

Замена лампочки в духовом шкафу

- Отключите духовой шкаф от электросети.
- Снимите защитное стекло с лампочки;
- Отвинтите старую лампочку и замените ее новой, устойчивой к высоким температурам (300°C).
- Поставьте стекло на место, подключите устройство к электросети.

Характеристики лампочки должны быть следующими:

Температура нагрева 300°C
Напряжение 230 В
Мощность 25 Вт Цоколь G9

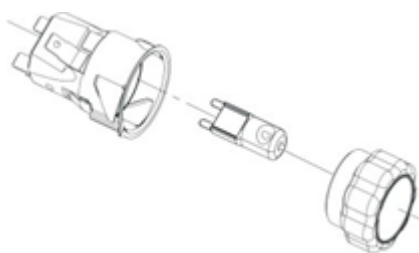

ВНИМАНИЕ: Убедитесь, что устройство отключено от электричества перед заменой лампочки для того, чтобы избежать удара током.

Предупреждение: Не используйте устройство, если у него поврежден провод или разъем. Также не стоит пользоваться духовым шкафом после того, как он начал плохо работать или после различных повреждений. Во всех перечисленных случаях обратитесь за помощью в авторизованный сервисный центр.

ПОЛЕЗНАЯ ИНФОРМАЦИЯ ДЛЯ ПРИГОТОВЛЕНИЯ ПИЩИ

ЕСЛИ:	ПРИЧИНЫ	КАК ИСПРАВИТЬ ОШИБКИ
Верхняя часть блюда покрылась корочкой, а нижняя часть не пропеклась	Недостаточно жара в нижней части духового шкафа	<ul style="list-style-type: none"> - Используйте естественное расположение конвекции - Используйте более глубокий противень - Уменьшите температуру - Расположите пирог на нижнюю позицию
Нижняя часть блюда темнее верхней	Чрезмерный жар в нижней части духового шкафа	<ul style="list-style-type: none"> - Используйте естественное расположение конвекции - Используйте менее глубокий противень - Уменьшите температуру - Расположите блюдо на более высокую позицию
Снаружи блюдо готово, а внутри сырое	Слишком высокая температура	<ul style="list-style-type: none"> - Уменьшите температуру и увеличьте время готовки
Снаружи блюдо слишком сухое	Слишком низкая температура	<ul style="list-style-type: none"> - Увеличьте температуру и уменьшите время готовки

Советы по безопасности

Во время работы духового шкафа его дверца и внешние части становятся горячими. Убедитесь, что дети не будут прикасаться к духовому шкафу.

Данное устройство не предназначено для использования детьми и людьми с ограниченными возможностями. Внимательно следите за детьми и убедитесь, что они не принимают устройство за игрушку.

Установка/снятие дверцы духового шкафа

Для облегчения процесса очистки внутри духового шкафа Вы можете снять дверцу (рис. 11):

1. Откройте дверцу полностью и поднимите два рычага «В» (рис. 11-1);
2. Теперь, легонько приподнимая дверь, Вы можете снять ее, вытягивая скобки «А», как показано на рисунке 11-2.

Для обратной установки дверцы:

1. Держите дверцу в вертикальном положении, вставьте две скобки «А» в отделения для них. Убедитесь, что гнездо «D» надежно закрепилось в специальном разъеме (медленно подвигайте дверцу вперед и назад);
2. Оставьте дверцу открытой, отсоедините 2 рычага «В» и закройте дверь.



Рис.11-1



Рис.11-2

Инструкции по снятию стеклянной дверцы

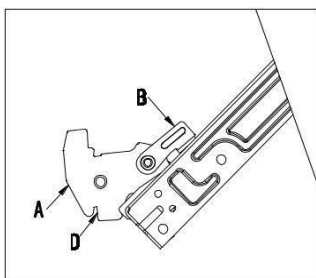
Дверца духового шкафа сделана из 3 панелей стекла, и сверху и снизу есть отверстия. Когда духовой шкаф работает, то горячий воздух выходит через дверцу для того, чтобы панель не нагревалась. Если между стеклянными панелями скопился конденсат, Вы можете снять дверцу, чтобы почистить ее. Снимите дверцу, как было описано выше, и положите ее на безопасную поверхность (например, на стол, накрытый тканью), чтобы предотвратить появление царапин. Ручка двери должна находиться на одном уровне со столом. Убедитесь, что стеклянная дверь лежит на ровной поверхности, чтобы в процессе чистки не причинить ей какой-либо вред.

1. Нажмите на кнопку на левой и правой частях дверцы, извлеките верхнюю планку (Рис.1)
2. Медленно вытащите внутреннее стекло (Рис.2)
3. Ослабьте зажимы. (Рис.3)
4. Вытащите среднее стекло. (Рис.4)

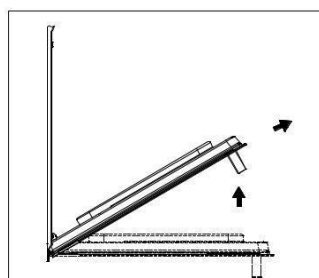
Очистите стеклянные панели и другие части дверцы с помощью мягкой микрофибры или с помощью спонжа и горячей воды с маленьким количеством чистящего средства. Протрите все части сухой тканью.

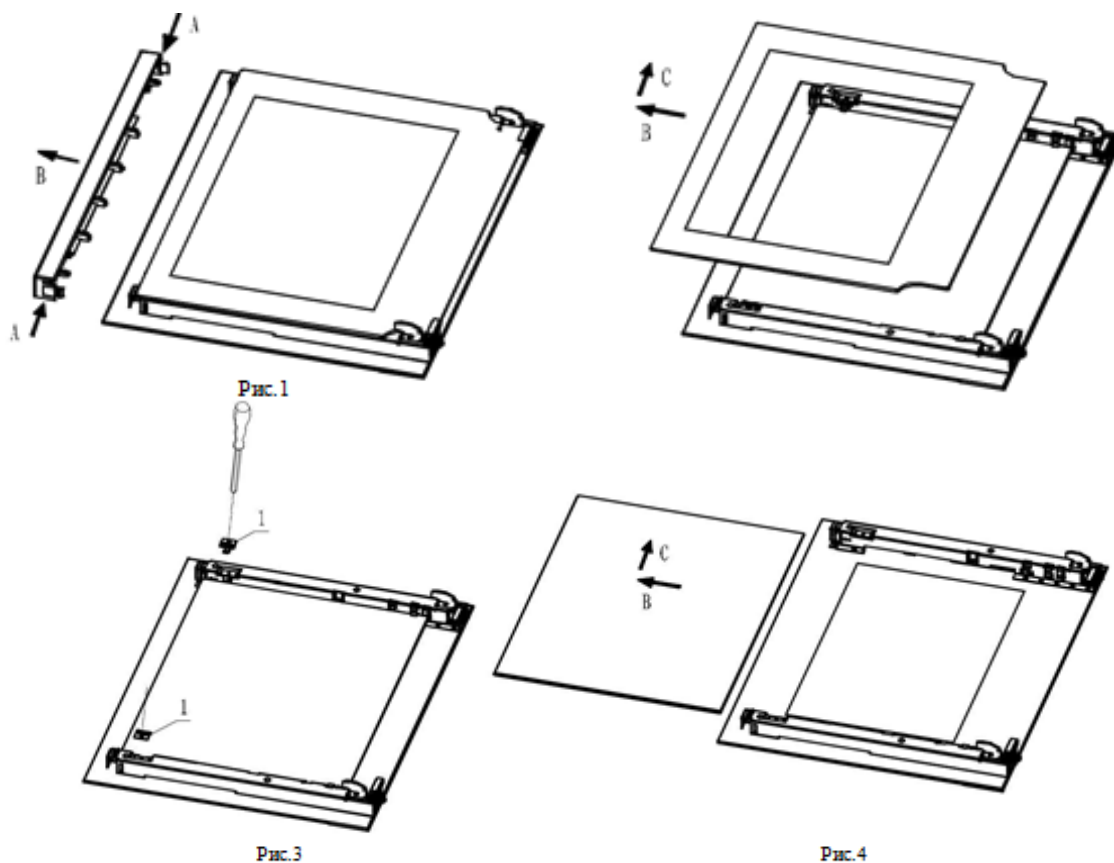

Утилизация упаковки

Упаковочные материалы опасны для детей. Храните упаковочные материалы в недоступном для детей месте.

Упаковочные материалы произведены из материалов, подлежащих вторичной переработке. Рассортируйте мусор в соответствии с рекомендациями и выбросите. Не выбрасывайте вместе с обычными бытовыми отходами.

Процедура будущей перевозки

- Сохраните оригинальную коробку и транспортируйте прибор в этой коробке. Соблюдайте указания на коробке. При отсутствии оригинальной коробки упакуйте прибор в пузырчатую пленку

или толстый картон и плотно перевяжите скотчем.

- Для того чтобы обезопасить от повреждения дверцы духового шкафа решеткой или противнем, на внутреннюю сторону дверцы прибора на соответствующем уровне крепится картонная лента. Прикрепите дверцу духового шкафа к боковым стенкам скотчем.

- Закрепите любые подвижные части духового шкафа, такие как телескопические направляющие и тп (при их наличии) с целью предотвращения различных царапин.

- Не используйте дверцу или ручку для транспортировки или передвижения прибора.

1. Не помещайте на поверхность прибора другие предметы.

2. Прибор следует транспортировать в вертикальном положении.

3. Проверьте внешний вид прибора на предмет каких-либо повреждений во время транспортировки.



Утилизация старого продукта

Выбрасывайте старый прибор таким образом, чтобы он не представлял вреда для окружающей среды. На данном приборе имеется символ (WEEE), указывающий на то, что электрические приборы следует выбрасывать отдельно. Это означает, что в соответствии с Директивой 2002/96/ЕС АВ данный предмет подлежит повторной переработке или разбору на части с целью минимизации его влияния на окружающую среду. Для получения более детальной информации обращайтесь в местные и районные инстанции.

Электрические приборы, для которых не применяется контролируемый сбор для утилизации, представляют потенциальную опасность как для окружающей среды, так и для здоровья человека по причине содержания ими вредных веществ.

Информацию о способах утилизации продукта вы можете получить у уполномоченного продавца или в центре сбора мусора вашей городской администрации.

Перед тем, как выбросить прибор, отрежьте электровилку и сломайте замок на крышке (если есть), для обеспечения безопасности детей.

Важно: если Вы решили больше не пользоваться духовым шкафом, необходимо после отсоединения устройства от электропитания отрезать кабель. Внимательно следите за духовым шкафом в присутствии детей.

**Изготовитель: «ZIGMUND & SHTAIN GMBH»: Германия,
Zobeltitzstr.94, 13403 Berlin**

**Импортер — ООО "ЭЛЕКОМ" 119530, Россия, город Москва,
шоссе Очаковское, дом 36, помещение 8**

elekom_ooo@mail.ru